

Mudel:

**RBC-AMSU51-ES**

**RBC-AMSU51-EN**



- Lugege see juhend enne kaugjuhtimisseadme RBC-AMSU51-ES, RBC-AMSU51-EN kasutamist läbi.
- Paigaldusjuhised (v.a kaugjuhtimisseadme kasutamise juhised) leiate sisemooduliga kaasas olevast paigaldusjuhendist.

# Sisukord





Ohutusnõuded .....	2
Komplekti kuuluvad osad .....	3
Paigaldamine .....	4
Nõuded kaugjuhtimisseadme paigaldamiseks .....	4
Kaugjuhtimisseadme paigaldamine .....	6
Kaugjuhtimisseadme kaablite ühendamine .....	7
Grupina juhtimiseks juhtmete ühendamise nõuded .....	7
Nõuded kahe kaugjuhtimisseadme paigaldamiseks .....	7
Esmakordne kasutamine .....	9
Märks .....	9
Detailide nimetused ja funktsioonid .....	10
Jälgimiskuva .....	11
Algne seadistamine .....	12
1. Kell .....	12
2. Ruumi nimi .....	13
3. Ekraani kontrastsus .....	14
4. Taustavalgus .....	15
5. Klahvilukk .....	16
6. Peaseade/järgiv seade .....	17
7. Keel .....	18
8. Vajutage nuppu ja hoidke seda 4 sekundit all .....	19
9. Suveaeg .....	19
10. Kella kuva .....	20
11. Kellade sünkroniseerimine .....	20
Väljade seadistusmenüü .....	21
1. Katserežiim .....	21
2. Hooldusteabe salvestamine .....	23
3. Varasemad häired .....	27
4. Jälgimisfunktsioonid .....	28
5. Žalusi asendi seade .....	29
6. Taimeri töörežiimi seade .....	30
7. DN-i seaded .....	31
8. Lähtestage võimsustarbe andmed .....	32
9. Teatiste ajalugu .....	32

# Ohutusnõuded

- Enne paigaldamist lugege hoolikalt läbi siinsed ohutusabinõud.
- Järgmised ettevaatusabinõud sisaldavad olulisi aspekte ohutuse tagamiseks. Neid tuleb kindlasti järgida. Enne kasutusjuhendi põhiosa lugemist tutvuge järgmise teabega (märgid ja sümbolid) ja järgige juhiseid.
- Paluge kliendil hoida see kasutusjuhend käepärases kohas edaspidiseks kasutamiseks.

Märk	Märgi tähendus
 <b>HOIATUS</b>	Sellisel viisil märgitud tekst tähendab, et hoiatuses antud juhiste mittetäitmisel võib toote vale käsitsemise tagajärjeks olla tõsine kehavigastus (*1) või surm.
 <b>TÄHELEPANU</b>	Sel viisil esile toodud tekst tähendab, et hoiatusega kaasnevate juhiste eiramine võib seadme vääril käsitsemisel põhjustada kergeid kehavigastusi (*2) või varalist kahju (*3).





- \*1: Tõsine kehavigastus tähendab pimedaks jäämist, vigastust, põletusi, elektrilööki, luumurdu, mürgitust ja muid vigastusi, millel on järelmõjud ja mis vajavad haiglaravi või pikaajalist ambulatoorset ravi.  
 \*2: Kehavigastus tähendab vigastust, põletusi, elektrilööki ja muid vigastusi, mis ei vaja haiglaravi või pikaajalist ambulatoorset ravi.  
 \*3: Varaline kahju tähendab ehitistele, majatarvetele, kodu- ja lemmikloomadele tekitatud kahju.

Sümbolid	Sümbolite tähendus
	“  ” tähistab keelatud asju või tegevusi. Keelu tegeliku sisu annab edasi graafilise sümboli sisse või kõrvale paigutatud pilt või tekst.
	“  ” tähistab kohustuslikke asju või tegevusi. Kohustuse tegeliku sisu annab edasi graafilise sümboli sisse või kõrvale paigutatud pilt või tekst.

## HOIATUS

	<ul style="list-style-type: none"> <li>• <b>Paigaldustöid tohib teha ainult kvalifitseeritud paigaldaja või kvalifitseeritud hooldustöötaja.</b> Vale paigaldamine võib põhjustada veelekke, elektrilöögi või tulekahju.</li> <li>• <b>Tehke paigaldustööd vastavalt paigaldusjuhendile.</b> Vale paigaldamine võib põhjustada veelekke, elektrilöögi või tulekahju.</li> <li>• <b>Elektritööd peab tegema kvalifitseeritud elektrik käesoleva paigaldusjuhendi järgi. Tööd peavad vastama kõigile kohalikele, riiklikele ja rahvusvahelistele nõuetele.</b> Valesti tehtud tööde tagajärjeks võib olla elektrilöök või tulekahju.</li> <li>• <b>Kasutage määratud kaableid ja kinnitage need tugevalt. Ärge avaldage ühendusterminalile välist survet.</b> Valesti paigaldatud juhtmed või kinnitused võivad põhjustada eksotermilisi kahjustusi, tulekahju või rikke.</li> </ul>
---	--

## Komplekti kuuluvad osad

Nr	Nimetus	Kogus
(1)	Kruvid M4 x 20 	2
(2)	Puidukruvid M3,8 x 16 	2
(3)	Kasutusjuhend 	1
(4)	Paigaldusjuhend (Käesolev juhend) 	1

# Paigaldamine

## ■ Nõuded kaugjuhtimisseadme paigaldamiseks

### ◆ Paigalduskoht

- Paigaldage kaugjuhtimisseade põrandast 1 kuni 1,5 m kõrgusele, et see tuvastaks keskmise toatemperatuuri.
- Ärge paigaldage kaugjuhtimisseadet otsese päikesevalguse käes olevasse või välisõhuga kokkupuutuvasse kohta, näiteks akna kõrvale.
- Ärge paigaldage kaugjuhtimisseadet millegi taha või mõne eseme tagaküljele, kus õhuvool pole piisav.
- Ärge paigaldage kaugjuhtimisseadet külmiku külge, kuna kaugjuhtimisseade pole veekindel.
- Paigaldage kaugjuhtimisseade vertikaalselt seinale.

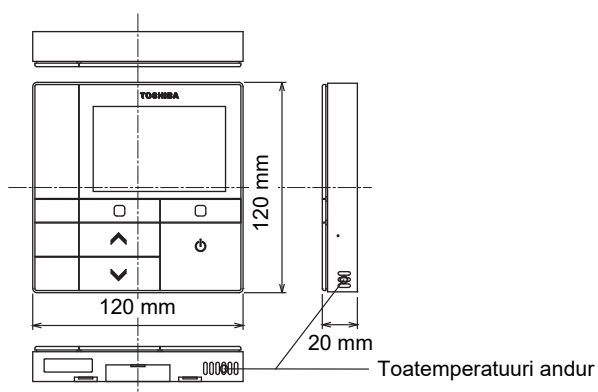

### ◆ Paigaldusmõõtmed

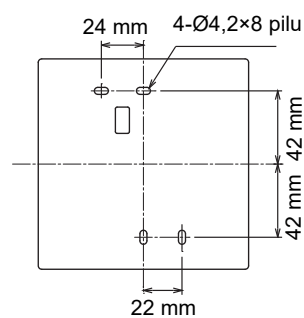

## ◆ Kaugjuhtimisseadme juhtmestik ja sisemoodulite vaheline juhtmestik

Ärge laske kaugjuhtimisseadme kaablit (sidekaablit) ja 220–240 V vahelduvvoolu juhet kokku puutuda ega pange neid samasse kaabli soonde, muidu võivad müra tõttu tekkida juhtimissüsteemi häired.

\* Erineb sõltuvalt kasutatavast kaugjuhtimisseadmest.

Kaabli tüüp	VCTF: 0,5 mm <sup>2</sup> kuni 2,0 mm <sup>2</sup> × 2		
Kaugjuhtimisseadme kaablite ja sisemoodulite vaheliste kaablite kogupikkus (L+L1+L2+...Ln)	1 kaugjuhtimisseade	2 kaugjuhtimisseadet	2 kaugjuhtimisseadet, sh juhtmeta kaugjuhtimisseade
	Kuni 500 m	Kuni 300 m	Kuni 400 m
Sisemoodulite vahelise juhtmestiku kogupikkus (L1+L2+...Ln)	Kuni 200 m		

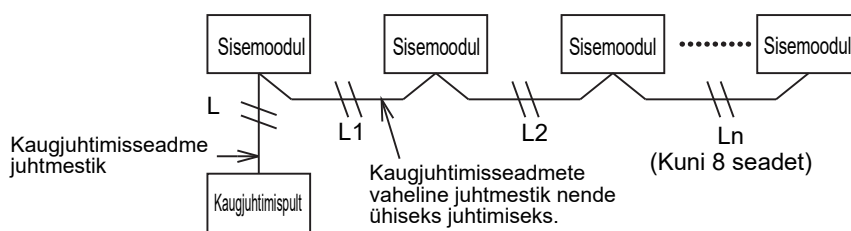

## ◆ Mitme kaugjuhtimisseadme paigaldamine

Kahe või mitme kaugjuhtimisseadme paigaldamiseks järgige juhiseid joonisel 1 ja 2.

(Joonis 1)

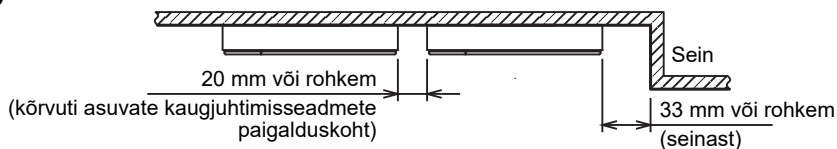

(Joonis 2)

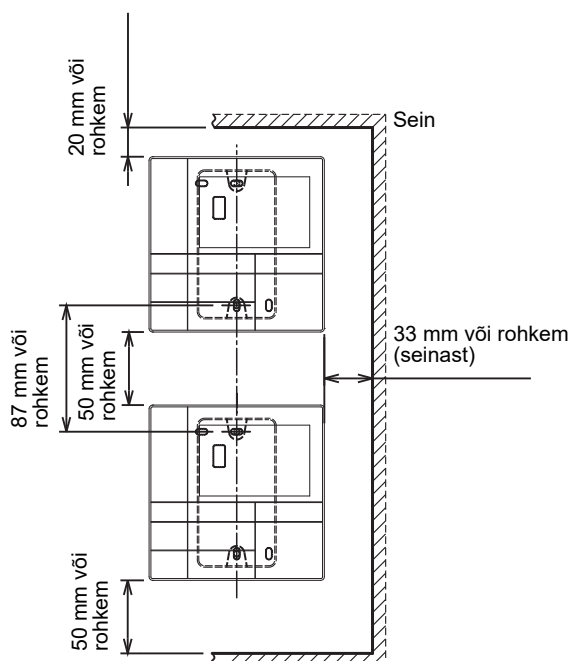

## ■ Kaugjuhtimisseadme paigaldamine

### MÄRKUS

- Kaugjuhtimisseadme kaablid ei tohi olla kokku seotud ega paigaldatud voolukaabliga samasse kaablisoonde, muidu võib tekkida häireid.
- Paigaldage kaugjuhtimisseade elektrihäirete allikatest ja elektromagnetväljadest eemale.

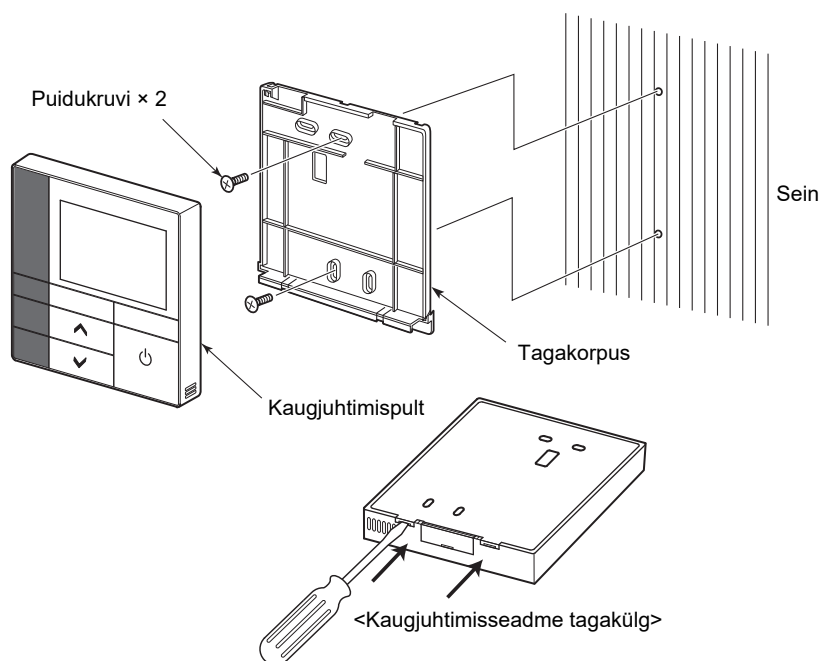

- 1** Tagakorpuse eemaldamiseks sisestage kruvikeeraja kaugjuhtimisseadme tagaküljel olevasse soonde.
- 2** Kinnitage seadme tagakülge seadmega kaasas olevate puidukruvide (2 tk) abil seina külge. Ärge kasutage elektrilist kruvikeerajat. Ärge kinnitage kruvi liiga tugevalt (Kinnitusemoment võib olla kuni 2 kg / f·cm.), muidu võite kahjustada tagakorpust.
- 3** Ühendage elektrikaabel sisemooduli ja kaugjuhtimisseadme terminaliploki vahele. (Vaadake teemat “■ Kaugjuhtimisseadme kaablite ühendamine”).  
**Vale ühendamise vältimiseks kontrollige sisemooduli elektrikaabli terminalinumbrit. (200–240 V vahelduvvoolu kasutamisel saavad kaugjuhtimisseade ja sisemoodul kahjustada.)**

## ■ Kaugjuhtimisseadme kaablite ühendamine

### Elektriskeem

Sisemoodulil olev terminaliplokk kaugjuhtimisseadme ühendamiseks

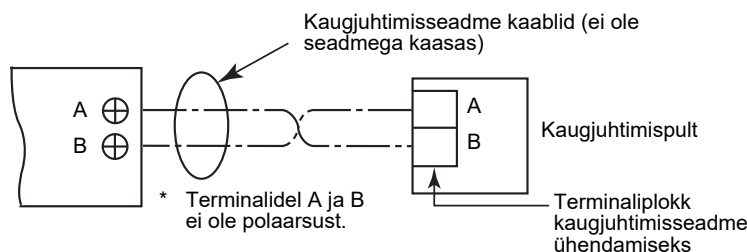

- \* Kasutage 0,5 mm<sup>2</sup> kuni 2,0 mm<sup>2</sup> kaablit.
- \* Pressliidesega terminali ei saa kasutada.

## ■ Grupina juhtimiseks juhtmete ühendamise nõuded

Neljasuunalise kasseti ja muud tüüpi sisemoodulite grupina juhtimise jaoks kaablite ühendamiseks seadke neljasuunaline kassett peaseadmeks, vastasel juhul pole mõned seaded (nt üksiku seadme ventilatsiooniava seadistamine) saadaval.

## ■ Nõuded kahe kaugjuhtimisseadme paigaldamiseks

Kahe kaugjuhtimisseadmega süsteemis saab ühte või mitut moodulit juhtida kahe kaugjuhtimisseadmega. (Paigaldada saab kuni kaks kaugjuhtimisseadet.)

### Järgiva kaugjuhtimisseadme määramine

Määrake seade menüükuva menüü "6. Header/Follower" valiku "Initial setting" abil. Täpsemat teavet leiate leheküljelt lehekülg 17.

### Kaugjuhtimisseadmete paigaldamine

Kahe kaugjuhtimisseadmega süsteemi puhul paigaldage seadmed järgmiselt:

- 1** Määrake üks kaugjuhtimisseade peaseadmeks.  
(Tehases on kaugjuhtimisseadmed vaikimisi seadistatud "Header remote controller".)
- 2** Selle kaugjuhtimisseadme (RBC-AMSU51-ES, RBC-AMSU51-EN) ja mõne muud tüüpi seadmega kaheseadmelise juhtimissüsteemi paigaldamisel seadke see kaugjuhtimisseade peaseadmeks.



## Üldine ühendamisjoonis

### MÄRK

Terminalidel A ja B ei ole polaarsust.

### Ühendus sisemoodulist

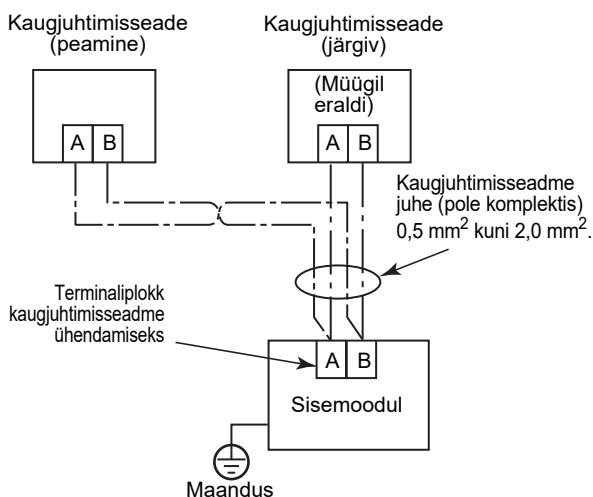

### Ühendus peamisest kaugjuhtimisseadmest

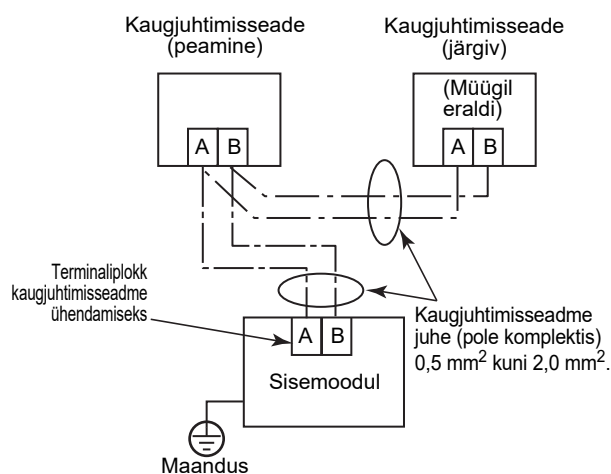

### Mitme sisemooduli juhtimine kahe kaugjuhtimisseadmega

\* Peamine või järgiv kaugjuhtimisseade võib olla ühendatud mis tahes sisemooduliga.

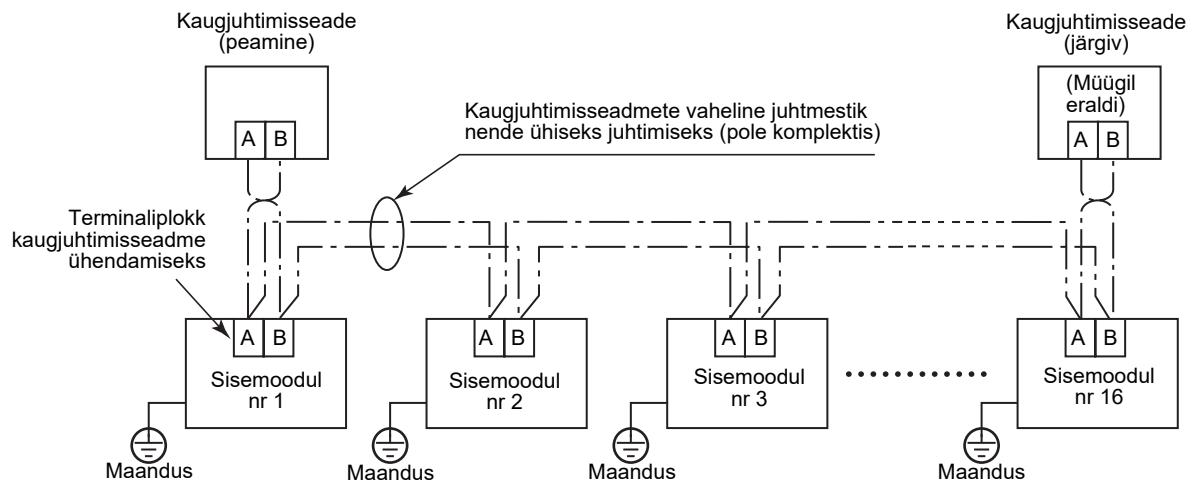

## ■ Esmakordne kasutamine

Esmakordsel kasutamisel kulub mõnevõrra aega, enne kui kaugjuhtimisseadet kasutada saab. See pole rike.

### <Toite esmakordne sisselülitamine pärast paigaldamist>

Kaugjuhtimisseadme tööle hakkamiseks kulub umbes 5 minutit.

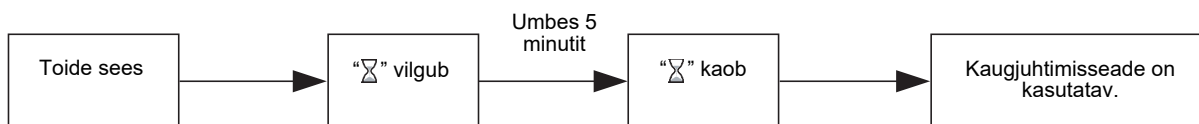

### <Kaugjuhtimisseadme teist korda sisselülitamine>

Kaugjuhtimisseadme tööle hakkamiseks kulub umbes 1 minut.

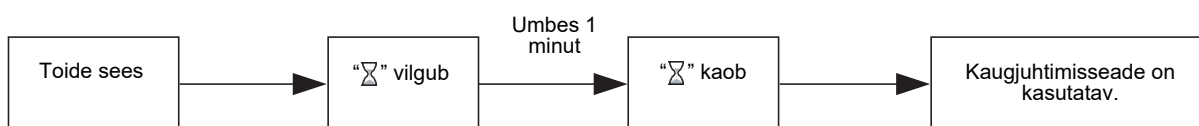

## ■ Märks

Seadke proovikäivitamine vastavalt toimingule lehekülgl 21.

Toatemperatuuri anduri lülitamiseks vaadake sisemooduli paigaldusjuhendist.

## Detailide nimetused ja funktsioonid

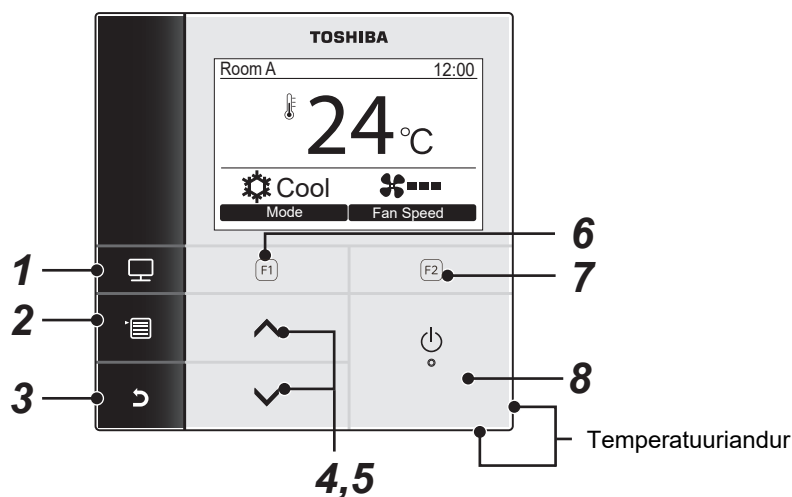

**1** [ ] **JÄLGIMINE** nupp  
Kuvab jälgimiskuva.

**2** [ ] **MENÜÜ** nupp  
Kuvab menüükuva.

**3** [ ] **TÜHISTA** nupp  
Teeb kuval märgitud toimingu, näiteks naaseb eelmisele menüükuvale.

**4** [ ] **nupp**  
Tavalise kasutamise ajal: reguleerib temperatuuri.  
Menüükuval: valib menüü-üksuse.

**5** [ ] **nupp**  
Tavalise kasutamise ajal: reguleerib temperatuuri.  
Menüükuval: valib menüü-üksuse.

**6** [ ] **F1** nupp  
Erinevad funktsioonid erinevatel seadistuskuvadel.

**7** [ ] **F2** nupp  
Erinevad funktsioonid erinevatel seadistuskuvadel.

**8** [ ] **Sisse- ja väljalülitamis** nupp

### Tavakuva ja üksikasjaliku kuva vahetamine

Kuvarisrežiimi vahetamiseks vajutage üheaegselt nuppu [ ] TÜHISTA ja nuppu [ ] JÄLGIMINE ning hoidke neid all kauem kui 4 sekundit.

Tehase vaikeseadena kuvatakse tavakuva.

### Üksikasjalik kuvarežiim

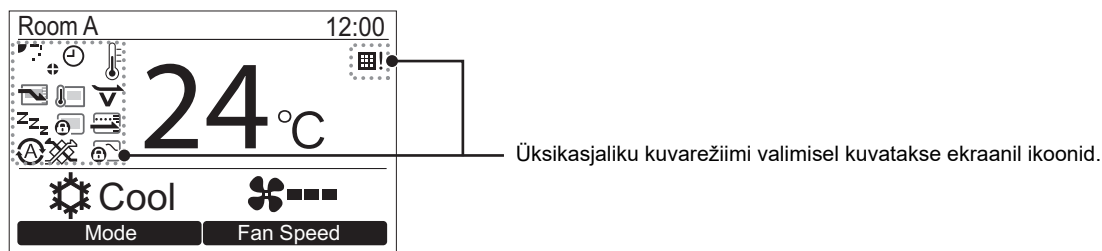

## ■ Jälgimiskuva

Praeguse kasutusoleku vaatamine.



**1** Vajutage nuppu [🖥️ JÄLGIMINE].

Kuvatakse jälgimiskuva.

**2** Naasmiseks vajutage nuppu [🏠 TÜHISTA].

Monitor	
(1) Set temp.	24°C
(2) Control temp.	24°C
(3) Outdoor temp.	35°C
(4) Filter remaining hour	2500
(5) Total running hour	10480
🏠 Return	
<input type="text"/> <input type="text"/>	

(1) Kuvatakse seadistatud temperatuur.

(2) Kuvatakse sisemooduli toatemperatuuri anduri mõõdetud temperatuur.

Kui andur on seadistatud kaugjuhtimispuldi omale, kuvatakse kaugjuhtimisanduri poolt mõõdetud temperatuur.

(3) Kuvatakse välimooduli ventilatsiooniava ümbruses olev temperatuur.

(4) Kuvatakse järelejäänud aeg filtrimärgi süttimiseni.

(5) Kuvatakse kogu tööaeg.

### MÄRKIS

#### Töötunnid kokku

- Kogu töötunnid salvestatakse kaugjuhtimisseadmesse.
- Aega ei salvestata enesepuhastamise või ventilaatori käitamise ajal.

#### Välitemperatuur

- Kuvatakse välimooduli ventilatsiooniava ümbruses olev temperatuur.
- Kuvatud temperatuur võib erineda tegelikust välitemperatuurist.

#### Muu

- Peaseadme olek kuvatakse grupina juhtimise ajal.
- Kui 60 sekundi jooksul midagi ei kasutata, naaseb ekraanikuva eelmisele kuvale.
- Kaugjuhtimisanduri või juhtmega kaugjuhtimispuldi anduri kasutamisel ei pruugi seadistustemperatuur olla õigesti kontrollitud nende sensorite temperatuuri ja toatemperatuuri erinevuse tõttu, mis võib tõusta seina soojuskiirguse mõju tõttu jne.

# Algne seadistamine

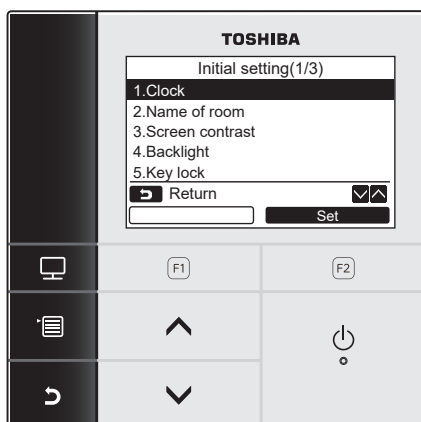

- 1** Menüükuva kuvamiseks vajutage nuppu [ MENÜÜ].
- 2** Vajutage nuppu [ ]/[ ], et valida menüükuva valik “Initial setting” (algseade), seejärel vajutage nuppu “ Set” (Määramine) [ F2].
- 3** Vajutage nuppu [ ]/[ ], et valida kuvale “Initial setting” (Algseade) mõni üksus.
- 4** Vajutage nuppu “ Set” (Määramine) [ F2].  
→Kuvatakse valitud menüüseadistuse kuva.
- 5** Naasmiseks vajutage nuppu [ TÜHISTA].  
→Naastakse kuvale “Initial setting”.

## 1. Kell

Määrake aasta, kuu, päev ja kellaaeg.

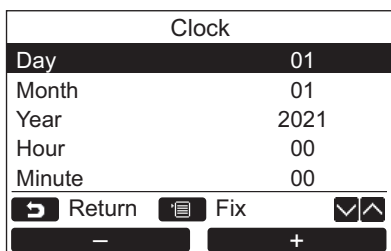
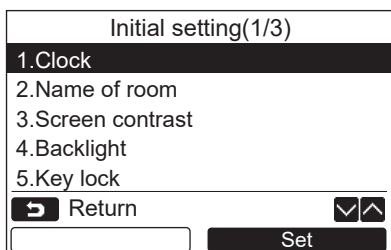

- 1** Vajutage nuppu [ ]/[ ], et valida “1. Clock” kuvale “Initial setting”, seejärel vajutage nuppu “ Set” [ F2].
- 2** Vajutage nuppu [ ]/[ ], et valida aasta, kuu, päev ja kellaaeg.  
→Väärtuse määramiseks vajutage nuppu “ -” [ F1] / “ +” [ F2].
- 3** Vajutage nuppu [ MENÜÜ].

## Kellaaja reguleerimine

Clock	
Day	01
Month	01
Year	2021
Hour	00
Minute	00
Return	Fix

Room A	12:00
 <span style="font-size: 2em;">24</span> °C	
Cool	
Mode	Fan Speed

### MÄRKIS

Valida saab kuupäevi vahemikus 1. jaanuar, 2021 kuni 31. detsember, 2099.

## 2. Ruumi nimi

Määrake ruumi või koha nimi, kus kaugjuhtimisseade asub. (Konditsioneer saab juhtida ka selle seadeta.)

Initial setting(1/3)	
1.Clock	
2.Name of room	
3.Screen contrast	
4.Backlight	
5.Key lock	
Return	Fix
<input type="text"/>	Set

(1)

ABCDE Z&/:· uvwxy	
FGHIJ abcde z-+!?	
KLMNO fghij 12345	
PQRST klmno 67890	Del
UVWXY pqrst.# ()	Fix
Return	Set

**1** Vajutage nuppu [ ]/[ ], et valida “1. Clock” kuvale “Initial setting”, seejärel vajutage nuppu “ Set” [F2 F2].

**2** Vajutage nuppu [ ]/[ ], et valida aasta, kuu, päev ja kellaeg.

→Väärtuse määramiseks vajutage nuppu “ -” [F1 F1]/ “ +” [F2 F2].

**3** Vajutage nuppu [ MENÜÜ].

→Naastakse kuvale “Initial setting”.

Kellaeg kuvatakse ekraani ülemises parempoolses osas.

- Kui kellaeg on toite kadumisel või muul põhjusel lähtestatud, siis kellaeg vilgub.

**1** Vajutage nuppu [ ]/[ ], et valida “2. Name of room” kuvale “Initial setting”, seejärel vajutage nuppu “ Set” [F2 F2].

**2** Määrake kaugjuhtimisseadme nimetus.

**Sisestage kuvale (1) nimetuse tähemärgid.**

Tähemärgi valimiseks viige kursor nupuga [ ]/[ ] ja nupuga “ ←” [F1 F1]/ “ →” [F2 F2] tähemärgile (valitud tähemärk on esiletõstetud) ja seejärel vajutage nuppu [ MENÜÜ].

Kuvatakse kaugjuhtimisseadme nimetus.

Ruumi nimetus võib koosneda kuni 16 tähemärgist.

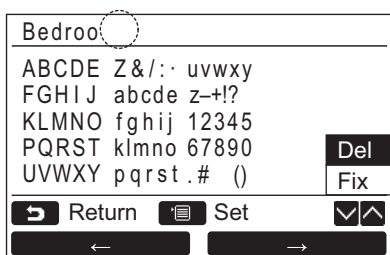

Tähemärgi kustutamiseks valige “Del” ja vajutage nuppu [MENÜÜ].

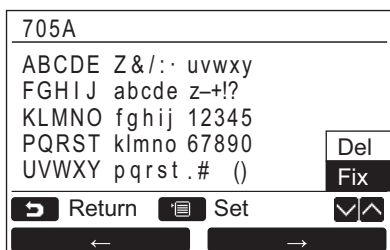

Nimetuse kinnitamiseks valige “Fix” ja vajutage nuppu [MENÜÜ].  
→Naastakse kuvale “Initial setting” (Algseade).

### 3. Ekraani kontrastsus

Reguleerige LCD-ekraani kontrastsust.

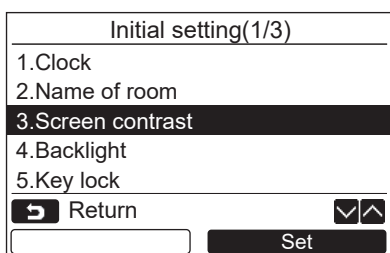

**1** Vajutage nuppu [↑↑]/[↓↓], et valida “3. Screen contrast” kuvale “Initial setting”, seejärel vajutage nuppu “Set” [F2 F2].

**2** Reguleerimiseks vajutage nuppu “-” [F1 F1] / “+” [F2 F2].

**3** Vajutage nuppu [MENÜÜ].  
→Naastakse kuvale “Initial setting” (Algseade).

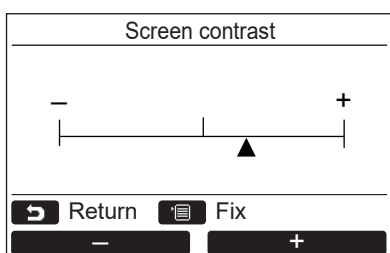

## 4. Taustavalgus

Lülitage LCD-ekraani taustavalgus sisse või välja.

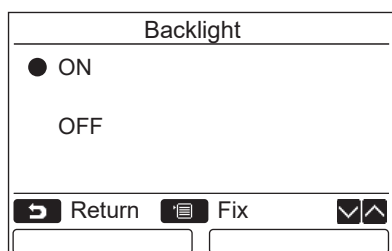
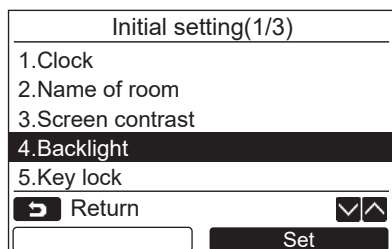

- 1** Vajutage nuppu [ ] / [ ], et valida “4. Backlight” kuval “Initial setting”, seejärel vajutage nuppu “ Set” [ F2].
- 2** Valiku “ON” (Sisselülitamine) või “OFF” (Väljalülitamine) valimiseks vajutage nuppu [ ] / [ ].
- 3** Vajutage nuppu [ MENÜÜ].
  - Valiku “ON” (Sisselülitamine) valimisel lülitatakse taustvalgustus kaugjuhtimisseadme kasutamise ajal sisse.
  - Valiku “OFF” (Väljalülitamine) valimisel taustavalgust sisse ei lülitata.

### MÄRKUS

- Tehase vaikeseadena on LCD-ekraani taustavalgustus sisse lülitatud.
- Taustavalgus jääb pärast nupule vajutamist sisselülitatuks varem määratud ajavahemiku jooksul.



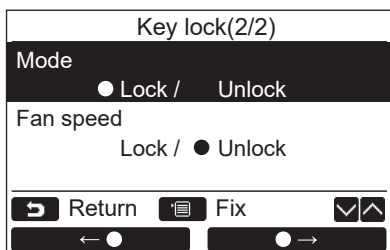
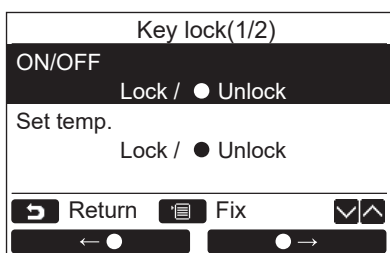
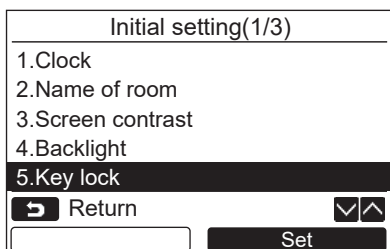

## 5. Klahvilukk

Määrake nuppude [ON / OFF], [↕], [MODE](F1) ja [FAN SPEED](F2) lukustamine või vabastamine.



**1** Vajutage nuppu [ ^ ^ ] / [ v v ], et valida “5. Key lock” kuval “Initial setting”, seejärel vajutage nuppu “  Set” [F2 F2].

**2** Lukustatava/vabastatava nupu valimiseks vajutage nuppu [ ^ ^ ] / [ v v ].

**3** Valiku “Lock” (Lukustamine) valimiseks vajutage nuppu “  ← ● ” [F1 F1] valiku “Unlock” (Vabastamine) valimiseks vajutage nuppu “  ● → ” [F2 F2].

**4** Vajutage nuppu [  MENÜÜ].

→ Kui valite valiku “Lock” (Lukustamine), siis ei saa nuppu klahvilukustuse ajal kasutada.

Kui valite valiku “Unlock” (Vabastamine), siis saab nuppu kasutada ka klahvilukustuse ajal.

→ Kui kuvatud on märk “Check” (“Kontrollimine”), on kõik nupud vabastatud.

→ Teavet klahvilukustuse kohta leiate kasutusjuhendist.

→ Tehase vaikesäte on “Lock” (Lukustamine).

## 6. Peaseade/järgiv seade

Määrake kaugjuhtimisseade “Header remote controller” (peamiseks kaugjuhtimisseadmeks) või “Follower remote controller” (järgivaks kaugjuhtimisseadmeks), kui kasutate kaugjuhtimissüsteemi.

Muutke seadistusi siis, kui sisemoodul on peatatud. (Enne seadete muutmist lülitage konditsioneer välja.)

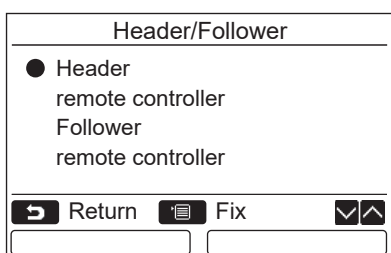
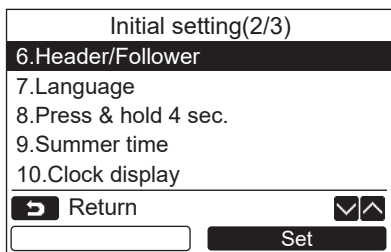

**1** Vajutage nuppu [ ] / [ ], et valida “6. Header/Follower” kuval “Initial setting”, seejärel vajutage nuppu “ Set” [ F2].

**2** Seade valimiseks vajutage nuppu [ ] / [ ].

**3** Vajutage nuppu [ MENÜÜ].  
→Ekraanil kuvatakse tekst “⌘ Setting” ja seejärel naastakse kuvale “Initial setting”.

### Märkus peamise/järgiva seadme määramise kohta

- Määrake kaugjuhtimispult RBC-AMSU51-ES, RBC-AMSU51-EN peamise kaugjuhtimispuldina juhul, kui kasutatakse kaksik-kaugjuhtimissüsteemi.
- Kahe kaugjuhtimisseadmega süsteemi puhul saab kaugjuhtimispulti RBC-AMSU51-ES või RBC-AMSU51-EN järgiva kaugjuhtimispuldina kasutada vaid siis, kui süsteem koosneb kahest seadmest RBC-AMSU51-ES või RBC-AMSU51-EN.
- Järgmised funktsioonid ei ole kasutatavad siis, kui kaugjuhtimispult on seadistatud järgiva kaugjuhtimispuldina: graafiku taimer / väljalülitamistaimer / öösel töötamine / energiasäästurežiim / naasmine / säästurežiim / Võimsustarve / Lähtestage võimsustarbe andmed.

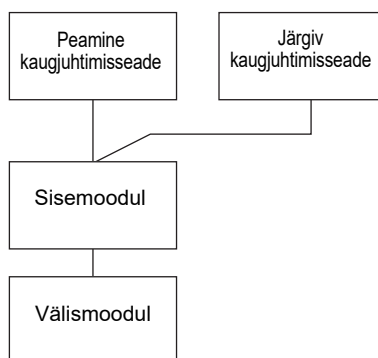

### MÄRKUS

- Kui kaugjuhtimisseade on määratud järgivaks seadmeks, pole mõned funktsioonid saadaval.
- Kahe kaugjuhtimisseadmega süsteemis on peamise seadme töö üliluslik järgiva seadme töö suhtes.
- Tehases on kaugjuhtimisseade vaikimisi seadistatud peaseadmeks.
- Kui peaseadmeks / järgivaks seadmeks olev kaugjuhtimispult ei ole korralikult seadistatud, siis kuvatakse kontrollkood “E01”, “E03” või “E09”.

## 7. Keel

Valige kuvatava teksti keel.

Initial setting(2/3)	
6.Header/Follower	
<b>7.Language</b>	
8.Press & hold 4 sec.	
9.Summer time	
10.Clock display	
Return	
<input type="text"/>	<input type="text" value="Set"/>

**1** Vajutage nuppu [ ], et valida “7. Language” kuval “Initial setting”, seejärel vajutage nuppu “ Set” [ F2].

**2** Keele valimiseks vajutage nuppu [ ].

**3** Vajutage nuppu [ MENÜÜ].  
Ekraanil olev tekst kuvatakse valitud keeles.  
→Tehase vaikeseade on inglise keel.

Seadmel RBC-AMSU51-ES kuvatakse järgmised kaks kuva.

Language(1/2)	
<input checked="" type="radio"/> English	
French	Français
German	Deutsch
Spanish	Español
Portuguese	Português
Return	Fix
<input type="text"/>	<input type="text"/>

Language(2/2)	
<input checked="" type="radio"/> Dutch	Nederlands
Return	Fix
<input type="text"/>	<input type="text"/>

Seadmel RBC-AMSU51-EN kuvatakse järgmised kaks kuva.







Language(1/2)	
<input checked="" type="radio"/> English	English
Italian	Italiano
Greek	Ελληνικό
Russian	Русский
Turkish	Türk
Return	Fix
<input type="text"/>	<input type="text"/>

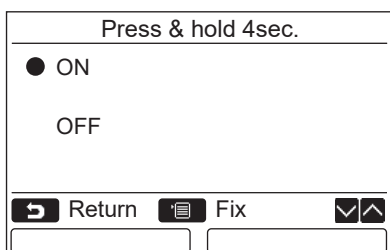
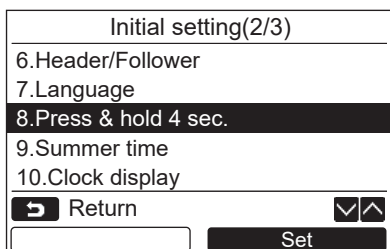



Language(2/2)	
<input checked="" type="radio"/> Polish	Polski
Return	Fix
<input type="text"/>	<input type="text"/>

## 8. Vajutage nuppu ja hoidke seda 4 sekundit all

Määrake nupu [  SISSE/VÄLJA] kasutamine "Press & hold 4 sec." abil.



**1** Vajutage nuppu [   ] / [   ], et valida "8. Press & hold 4 sec." kuvale "Initial setting", seejärel vajutage nuppu "  Set" [  F2].

**2** Valiku "ON" (Sisselülitamine) või "OFF" (Väljalülitamine) valimiseks vajutage nuppu [   ] / [   ].

**3** Vajutage nuppu [  MENÜÜ].





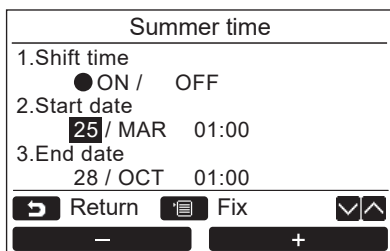
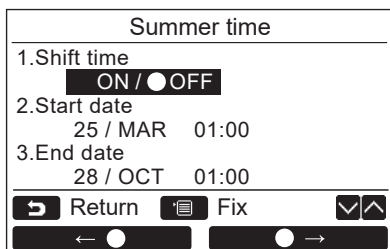

→Valiku "ON" (Sisselülitamine) valimisel konditsioneer käivitub või peatub, kui nuppu [  SISSE/VÄLJA] vajutatakse ja hoitakse 4 sekundit all.

→Valiku "OFF" (Väljalülitamine) valimisel konditsioneer käivitub või peatub, kui nuppu [  SISSE/VÄLJA] vajutatakse.

## 9. Suveaeg





Seadke suveaeg.







**1** Vajutage [   ] / [   ] nuppu, et valida "9. Summer time" kuvale "Initial setting", seejärel vajutage nuppu "  Set" [  F2].

**2** Vajutage [   ] / [   ] nuppu, et valida "1. Shift time" kuvale "Summer time".

**3** Vajutage "   " [  F1] nuppu, et valida "ON".

**4** Vajutage [   ] / [   ] nuppu alguskuupäeva ja lõpukuupäeva muutmiseks.

**5** Vajutage "  -" [  F1] / "  +" [  F2] nuppu kuupäeva, kuu ja kellaaja seadmiseks.

**6** Vajutage [  MENÜÜ] nuppu.  
→Ekraan naaseb kuvale "Initial setting".

**MÄRKIS**

- Kui "Shift Time" on SEES ja kätte jõuab "Start Date", muutub kaugjuhtimispuldi ajaseadistus 1 tunni võrra ning väljal "End Date" seatud aja kätte jõudmisel naaseb ajaseadistus algsele ajale.
- Kui järgmine kellaajaliselt seadistatud plaanitud töö suveajale lülitumise tõttu muutub, algab töö pärast muudatuse toimumist.  
Ajakava taimer, välise seadme vaikne seadistus, säästmisrežiim  
Samas planeeritud töö ei toimu Alguskuupäeva poolt nihutatava 1 tunni kestel.
- Tööaeg ei ole mõjutatud isegi siis, kui järgmiste funktsioonide seatud aeg muutub koos suveajaga.  
Väljalülituse meeldetuletuse taimer, ennistamine (energiasääst), ruumis viibimise anduri töö

## 10.Kella kuva

Valige "12-tunnine kell" ja "24-tunnine kell" režiimides "Tavaline kuvarežiim" ja "Üksikasjalik kuvarežiim".

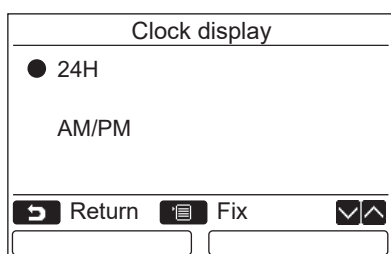

- 1** Vajutage [ ] / [ ] nuppu, et valida "10. Clock display" menüüekraanil, seejärel vajutage nuppu " Set" [F2] F2].
- 2** Vajutage [ ] / [ ] nuppu, et valida "24H" või "AM/PM".  
24H: 24-tunnine kell  
AM/PM: 12-tunnine kell
- 3** Vajutage [ MENÜÜ] nuppu.  
→Ekraan naaseb kuvale "Initial setting".

**MÄRKIS**

- Isegi kui te valite "12-tunnine kell", ilmub kuva "24-tunnine kell" endiselt ajakava taimeri seadistuskval jne.

## 11.Kellade sünkroniseerimine

Saate seada, kas sünkroniseerida aastat, kuud, päeva ja kellaega õhukonditsioneeride juhtimise kontrolleriaga. (Seda funktsiooni rakendatakse ainult vastava õhukonditsioneeride juhtimise kontrolleri jaoks.)

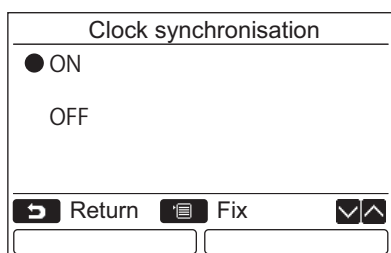

- 1** Vajutage nuppu [ ] / [ ], et valida "11. Clock synchronisation" "Initial setting" ekraanil, siis vajutage " Set" [F2] F2] nuppu.
- 2** Vajutage [ ] / [ ] nuppu, et valida "ON" või "OFF".
- 3** Vajutage [ MENÜÜ] nuppu.  
→Ekraan naaseb kuvale "Initial setting".

**MÄRKIS**

- "Clock synchronisation" on "ON" tehase vaikeseadena.

# Väljade seadistusmenüü



- 1** Menüükuva kuvamiseks vajutage nuppu [ MENÜÜ ].
- 2** “Field setting menu” kuvamiseks vajutage samal ajal nuppu [ MENÜÜ ] ja nuppu [ ] ning hoidke neid all.  
→ Vajutage nuppe ja hoidke neid all rohkem kui 4 sekundit.
- 3** Naasmiseks vajutage nuppu [ TÜHISTA ].

Näitaja	Funktsioon
1. Test mode	Seadistused töökatse tegemiseks pärast paigaldamist
2. Register service info.	Sise- ja välimooduli hooldusteenuse kontakttelefoninumbri, mudeli nime ja seerianumbri salvestamine
3. Alarm history	Viimase 10 tõrkeloendi kuva: kontrollkoodi, kuupäeva, kellaja ja seadme teave
4. Monitor function	Anduri temperatuuri, kompressori pöörlemiskiiruse või muude tegurite andmete jälgimine
5. Setting louver position	Muutke žalusii seade tähis vastavaks sisemooduli tüübile.
6. Setting timer operation mode	Sätetab, kas graafiku taimeri sätestamisel saab valida töörežiimi või mitte.
7. DN setting	Täpsemad seaded DN-koodi kaudu
8. Reset power consumption data	Kaugjuhtimispuldil salvestatud võimsustarbe andmete lähtestamine.
9. Notice history	Kuvatatakse Notice history, loendiga kuni 10 viimast tõrkekoodi koos esinemise kuupäeva ja kellaja ja seadme nimetusega, kus kood ilmnes.

## 1. Katserežiim

Määrake töökatse tegemine pärast paigaldamist.

### Enne katserežiimi

- Enne toite sisselülitamist tehke järgmist.
  - 1) Kontrollige 500 V-megeriga, et toiteallika terminaliploki ja maanduse vaheline takistus oleks 1 MΩ või rohkem.  
Kui takistus on väiksem kui 1 MΩ, ärge seadet käivitage.
  - 2) Kontrollige, et välisseadme klapp on täielikult avatud.
- Kompressori kaitsmiseks aktiveerimise ajal jätke enne kasutamist toide asendisse ON (SEES) 12 tunniks või kauem.
- Ärge vajutage elektromagnetilist kontaktorit katserežiimi käivitumise sundimiseks. (See on väga ohtlik, sest kaitseseade ei tööta.)
- Tõmmake ära läbipaistev kile, mis kinnitati siis, kui kaugjuhtimispult tarniti enne proovikäivituse tegemist.

### Katserežiimi käivitamine



Vt toiminguid kaasasolevast omaniku käsiraamatust. Sunnitud katserežiimi saab käivitada järgmiste toimingutega, kui toatemperatuur tõuseb või langeb sel määral, et termostaat välja lülitub. Pideva töö vältimiseks vabastatakse sunnitud katserežiim 60 minuti möödumisel ja seade hakkab tööle tavarežiimis.

## TÄHELEPANU

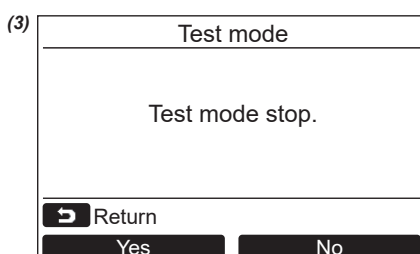
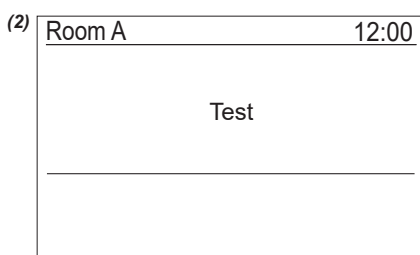
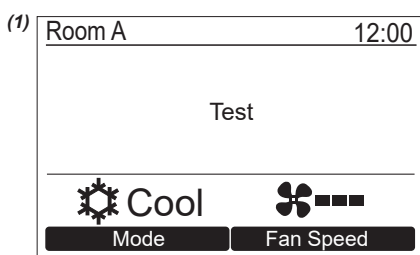
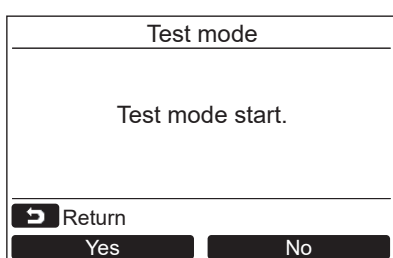
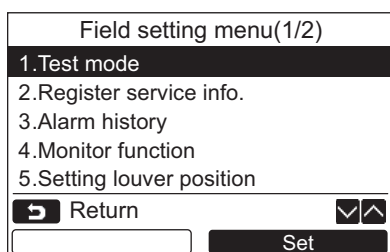
Ärge kasutage sunnitud katserežiimi muudel juhtudel kui vaid katserežiimi käivitamiseks, sest see avaldab seadmetele ülemäärast koormust.



### 1 Valige nupuga [ ] / [ ] valik “1. Test mode” ekraanil “Field setting menu” ja seejärel vajutage nuppu “ Set” [F2 F2].

→Nupu “ Yes” Yes” (Jah) [F1 F1] vajutamisel valitakse katserežiim ja kuva naaseb välja määramise menüükuvale. Vajutage kaks korda nuppu [  TÜHISTA]. Seejärel kuvatakse kuva (2).

### 2 Katserežiimi käivitamiseks vajutage nuppu [ SISSE/VÄLJA]. Kuvatakse vasakul toodud kuva (1). (Kuva (2) kuvatakse töö peatamisel.)

→Käivitage katserežiim “Cool” (jahutus-) või “Heat” (soojendus-) režiimis.

→Katserežiimi ajal ei saa temperatuuriseadet muuta.

→Sarnaselt tavalisele tööle kuvatakse ka kontrollkoodid.

### 3 Katserežiimi lõpu järel vajutage nuppu [ ] / [ ], et valida “1. Test mode” kuval “Field setting menu” ja seejärel vajutage nuppu “ Set” [F2 F2]. Kuvatakse kuva (3).

→Nupu “ Yes” Yes” [F1 F1] vajutamisel katserežiim peatatakse ja tavaline töö jätkub.

#### MÄRKUS

Katserežiim peatub 60 minuti järel ja seade naaseb tavakuvale/üksikasjalikule kuvale.

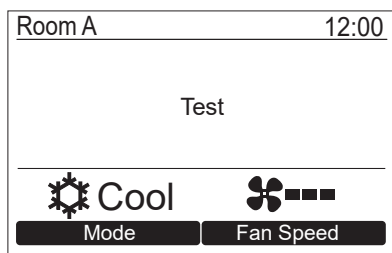
**Hooldusseadete jälgimise kasutamine nupu [📺 JÄLGIMINE] abil katserežiimis**

Vajutage nuppu [📺 JÄLGIMINE]

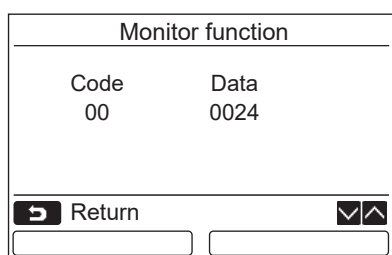

Täpsemat teavet leiate teemast  
"4. Jälgimisfunktsioonid" (lehekülg 28).

Grupina juhtimisel valige enne jälgimiskuva kuvamist mooduli valimise kuval moodul, mida soovite jälgida.

## 2. Hooldusteabe salvestamine

Salvestage sise- ja välimooduli hooldusteenuse kontakttelefoninumber, mudeli nimi ja seerianumber.

- Sisestage käsitsi kerge välimooduli teave.  
Kerge sisemooduli, VRF-sisemooduli ja VRF-välimooduli teave laaditakse automaatselt. Mõne mudeli puhul pole automaatne laadimine saadaval. Sel juhul sisestage teave käsitsi.
- Sisestage menüükuva "15. information" jaotises "2. Service information" olev kontaktnumber.
- Sisestage menüükuva "15. information" jaotises "1. Model information" olev mudeli nimetus ja seerianumber.



## Teabe sisestamine käsitsi

Register service info.	
1. Service contact tel No.	
2. Outdoor model name	
3. Outdoor serial No.	
4. Indoor model name	
5. Indoor unit serial No.	
Return	
<input type="text"/>	Set

- 1 Vajutage nuppu [ ] / [ ], et valida välja seadistuse menüükuval valik "2. Register service info."
- 2 Vajutage nuppu " Set" (Määramine) [ F2].  
→ Kuvatakse teabe sisestamise kuva.
- 3 Sisestage teave nuppudega " ←" [ F1] / " →" [ F2] ja [ ] / [ ].

Näitaja	Funktsioon
1. Service contact tel No.	Sisestage hoolduse kontakttelefon.
2. Outdoor model name	Sisestage/muutke välimooduli mudeli nime.
3. Outdoor serial No.	Sisestage/muutke välimooduli seerianumbrit.
4. Indoor model name	Sisestage/muutke sisemooduli mudeli nime.
5. Indoor unit serial No.	Sisestage/muutke sisemooduli seerianumbrit.

## Sisestage hoolduse kontakttelefon

Register service info.	
1. Service contact tel No.	
2. Outdoor model name	
3. Outdoor serial No.	
4. Indoor model name	
5. Indoor unit serial No.	
Return	
<input type="text"/>	Set

Service contact tel No.	
Input telephone number	
- - - - -	
Return	Fix

- 1 Vajutage nuppu [ ] / [ ], et valida "1. Service contact tel No." ja seejärel vajutage nuppu " Set" [ F2].
- 2 Viige kursor nupuga " ←" [ F1] / " →" [ F2] soovitud märgile (valitud märk on esile tõstetud) ja seejärel sisestage kontaktnumber nupuga [ ] / [ ].
- 3 Vajutage nuppu [ MENÜÜ].

## Mudeli nimetuse ja seerianumbri sisestamine

Sisestage käsitsi kerge välimooduli mudeli nimetus ja seerianumber. Kergete sisemoodulite, VRF sisemoodulite (v.a suure võimsusega õhuvahetusega ja kanali tüüpi moodulid) ja VRF välimoodulite teave laetakse automaatselt. Pärast trükkplaadi vahetamist sisestage käsitsi mudeli nimetus ja seerianumber (v.a juhul, kui sisestasite teabe käsitsi enne trükkplaadi vahetamist).

Toode	Mudeli nimetus ja seerianumber
Kerge sisemoodul	Teave laetakse automaatselt sisemoodulist ja kuvatakse.
VRF sisemoodul	Teave laetakse automaatselt sisemoodulist ja kuvatakse. Sisestage käsitsi suure võimsusega õhuvahetusega ja kanali tüüpi sisemooduli teave.
VRF välimoodul	Teave laetakse automaatselt välimoodulist ja kuvatakse.
Kerge välimoodul	Sisestage teave käsitsi kaugjuhtimisseadmesse.
Trükkplaat	Sisestage teave käsitsi kaugjuhtimisseadmesse.

### <Tavalise toimimise skeem>

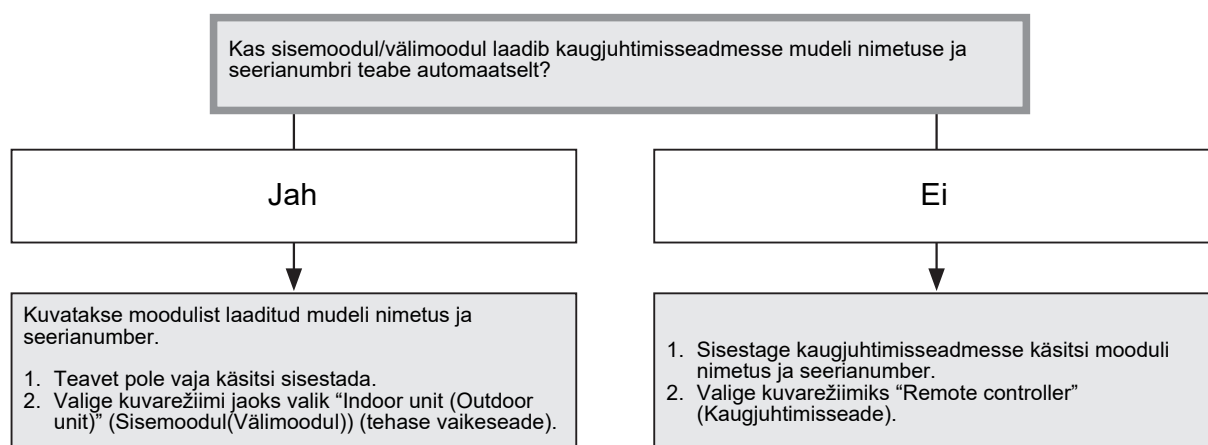

## Mudeli nimetuse ja seerianumbri käsitsi sisestamine

Register service info.	
1. Service contact tel No.	
2. Outdoor model name	
3. Outdoor serial No.	
4. Indoor model name	
5. Indoor unit serial No.	
Return	Set

- 1 Vajutage nuppu [ ] / [ ], et valida kuval "Register service info." (Hooldusteabe salvestamine) valik "2. Outdoor model name" ja seejärel vajutage nuppu " Set" (Määra) [ F2].
  - Välimooduli seerianumbri sisestamiseks valige "3. Outdoor serial No."
  - Sisemooduli mudeli nimetuse sisestamiseks valige "4. Indoor model name"
  - Sisemooduli seerianumbri sisestamiseks valige "5. Indoor unit serial No."

Outdoor model name
1.Manual model name input
2.Model name selection
Outdoor model name
Return Fix
Set

ABCDE Z & / : · uvwxy
FGHIJ abcde z-!?
KLMNO fghij 12345
PQRST klmno 67890
UVWXY pqrst.# ()
Del
Fix
Return Set
← →

## Mudeli nimetuse ja seerianumbri valimine

1-1 Outdoor model name
1.Manual model name input
2.Model name selection
Outdoor model name
RAV-SP1104AT8-E
Return Fix
Set

Model name selection
<input checked="" type="radio"/> Remote controller
Outdoor unit
Return Fix

## 2 Vajutage nuppu [ ] / [ ], et valida "1. Manual model name input" kuval "Outdoor model name", seejärel vajutage nuppu " Set" [ F2].

→Valige "1. Manual serial No. input" loendist "3. Outdoor serial No.", et sisestada välimooduli seerianumber.

→Valige "1. Manual model name input" loendist "4. Indoor model name", et sisestada sisemooduli mudeli nimi.

→Valige "1. Manual serial No. input" loendist "5. Indoor unit serial No.", et sisestada sisemooduli seerianumber.

## 3 Sisestage välimooduli mudeli nimetus.

→Lisateavet mudeli nimetuse ja seerianumbri sisestamise kohta leiate teemast lehekülj 13.

## 4 Valige mudeli nimetuse või seerianumbri kuvamisrežiimiks "Remote controller" (Kaugjuhtimisseade), et kuvada käsitsi sisestatud mudeli nimetus või seerianumber. (Vaadake teemat lehekülj 13.)

## 1 Vajutage nuppu [ ] / [ ], et valida "2. Model name selection" kuval "Outdoor model name", seejärel vajutage nuppu " Set" [ F2].

→Välimooduli seerianumbri valimiseks valige "2. Serial No. selection" loendist "3. Outdoor serial No."

→Sisemooduli mudeli nimetuse valimiseks valige "2. Model name selection" loendist "4. Indoor model name".

→Sisemooduli seerianumbri valimiseks valige "2. Serial No. selection" loendist "5. Indoor unit serial No."

## 2 Vajutage nuppu [ ] / [ ], et valida "Remote controller" või "Outdoor unit".

→Kui valitud on "Outdoor unit" (Välimoodul) või "Indoor unit" (Sisemoodul), kuvatakse väli- või sisemoodulist saadud mudeli nimetus või seerianumber.

→Kui valitud on "Remote controller" (Kaugjuhtimisseade), siis kuvatakse käsitsi sisestatud mudeli nimetus või seerianumber.

→Tehase vaikeseade on "Outdoor unit" (Välimoodul) või "Indoor unit" (Sisemoodul).

## 3 Vajutage nuppu [ MENÜÜ].

→Naastakse kuvale "Outdoor model name".

### Mudeli nimetuse või seerianumbri kontrollimine

Kuvatakse kuval “Outdoor (Indoor) model name” (Välimooduli (sisemooduli) mudeli nimetus) või “Outdoor (Indoor) unit serial No.” (Välimooduli (sisemooduli) seerianumber) olev mudeli nimetus või seerianumber.

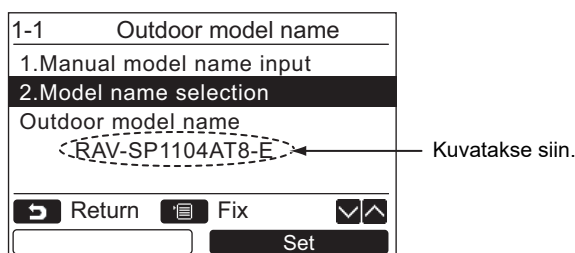

## 3. Varasemad häired

Kuvatakse viimase 10 tõrkeloendi kuva: kontrollkoodi, kuupäeva, kellaaja ja seadme teave.

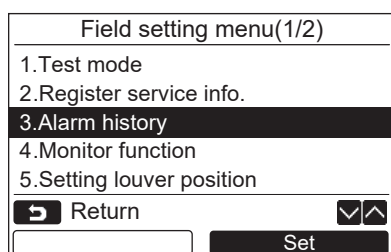

Alarm history				
	Unit	Code	Date	Time
1.	1-2	E04	31/12/2021	12:25
2.	-	-	-	-
3.	-	-	-	-
4.	-	-	-	-

Navigation buttons: Return, Reset

- 1 Vajutage nuppu [ ^ ^ ]/[ v v ], et valida “3. Alarm history” kuval “Field setting menu”, seejärel vajutage nuppu “ **Set** Set” [ F2 F2].

Kuvatakse viimase 10 häire andmete loend.

\* Uuemate häirete salvestamiseks kustutatakse vanimad häired.

→Korduva häire puhul kuvatakse kontrollkoodi esmakordse tekke kuupäev ja kellaeg.

### Varasemate häirete kustutamine

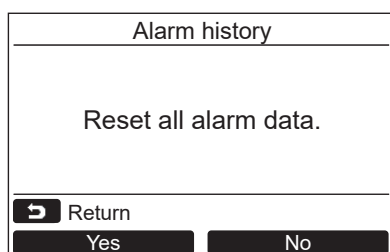

- 1 Vajutage varasemate häirete loendi kuvamise ajal nuppu “ **Reset** Reset” (Lähtestamine) [ F2 F2].
- 2 Kinnitusekraani kuvamisel vajutage nuppu “ **Yes** Yes” (Jah) [ F1 F1].  
→Kahe kaugjuhtimisseadmega süsteemi kasutamisel kustutage iga kaugjuhtimisseadme varasemad häired eraldi.

## 4. Jälgimisfunktsioonid

Jälgida saab sisemooduli, välimooduli või kaugjuhtimisseadme anduri temperatuuri või tööolekut.

Monitor function	
Code	Data
00	0024

- 1** Vajutage nuppu [ ], et valida “4. Monitor function” kuval “Field setting menu”, seejärel vajutage nuppu “ Set” [ F2].  
 → Andmete vaatamiseks koodi valimiseks vajutage nuppu [ ].
- 2** Lisateavet kontrollkoodi ja andmete kohta leiate sise- või välimooduliga kaasas olevast paigaldusjuhendist või hooldusjuhendist.
- 3** Kuvale “Field setting menu” naasmiseks vajutage nuppu [ TÜHISTA].

## 5. Žalusii asendi seade

Žalusii seade tähist saab muuta.

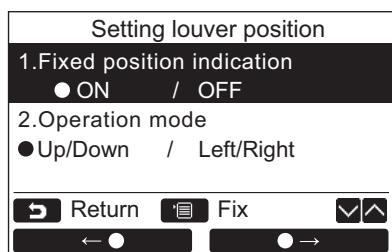

**1** Vajutage nuppu [ ] / [ ], et valida “5. Setting louver position”, seejärel vajutage nuppu “ Set” [F2 F2].

→ Kui tuule suunda ei saa seadistada, siis kuvatakse “Impossible”.

→ Valitud seade jaoks kuvatakse ●.

**2** Vajutage nuppu [ ] / [ ], et valida seade menüüs “Fixed position indication”. Määrata saab esiletõstetud näitajaid.

→ Seadistuse määramiseks liigutage ○ nupu

“ ○ ” [F1 F1] / “ ○ ” [F2 F2] abil.

**3** Pärast kõikide näitajate seadistamist vajutage seadistuste muutmise kinnitamiseks nuppu “MENÜÜ” [ MENÜÜ].

**Muutke pärast liikumise tühistamist klapi asendi tähist [Fixed position indicator].**

→ Kui valisite “ON”, siis jääb žalusii seisma ja tähis muutub selliseks, mida on kujutatud paremal pärast liikumise tühistamist.  
(tehase vaikesäte)



→ Kui valisite “OFF”, siis muutuvad stopp-asend ja tähis selliseks, mida on kujutatud paremal pärast liikumise tühistamist.



**Muutke žalusii töösuuna tähist [Operation mode].**

→ Kui valisite “Up/Down”, siis muutub žalusii töösuuna tähis selliseks, mida on kujutatud paremal.  
(tehase vaikesäte)



→ Kui valisite “Left/Right”, siis muutub žalusii töösuuna tähis selliseks, mida on kujutatud paremal.  
Seda saab kasutada mudeli korral, mille žalusii liigub vasakule ja paremale.



## 6. Taimeri töörežiimi seade

Seadistage töörežiim taimeri töö seadistamise režiimis.

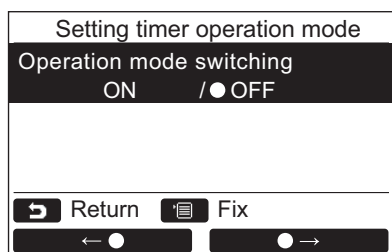

- 1** Vajutage nuppu [ ] / [ ], et valida “6. Setting timer operation mode”, seejärel vajutage nuppu “ Set” [ F2].  
 → Seadistuse määramiseks liigutage ● nupu “ ●” [ F1] / “ ●” [ F2] abil. Valitud seade jaoks kuvatakse ●.
- 2** Muutuse kinnitamiseks ja naasmiseks kuvasse “Field setting menu” vajutage nuppu “MENÜÜ”.  
 Naasmiseks kuvasse “Field setting menu” muutuste kinnitamiseta vajutage nuppu “TÜHISTA”.

## 7. DN-i seaded

Muutke konditsioneerit täpsemad seadistusi.

Muutke seadistusi siis, kui sisemoodul on peatatud. (Enne seadete muutmist lülitage konditsioneer välja.)

### 1 Vajutage nuppu [ ] / [ ], et valida “7. DN setting” kuval “Field setting menu” ja seejärel vajutage nuppu “ Set” [ F2].

→ Vajutage [ ] / [ ] nuppu sisemooduli või välismooduli valimiseks ja vajutage nuppu “ Set” [ F2].

→ Sisemooduli ventilaator ja ventilatsioonitava hakkavad tööle. Grupina juhtimise kasutamisel hakkavad tööle valitud sisemooduli ventilaator ja ventilatsioonitava.

→ “Code(DN)” valimiseks liigutage kursorit nupuga “ < ” [ F1], seejärel määrake nupuga [ ] / [ ] “Code(DN)”.

→ “Data” valimiseks liigutage kursorit nupuga “ > ” [ F2], seejärel määrake nupuga [ ] / [ ] “Data”.

### 2 Täpsemat teavet Code(DN)-i ja andmete kasutamise kohta leiate sisemooduli paigaldusjuhendist.

### 3 Teiste Code(DN)-ide ja andmete määramiseks vajutage nuppu [ MENÜÜ]. Pärast teksti “Continue?” kuvamist ekraanil vajutage nuppu “ Yes” [ F1].

### 4 Seadistamise lõpetamiseks vajutage nuppu “ No” [ F2]. Ekraanil kuvatakse mõnda aega “⌘ Setting” ja seejärel naastakse kuvale “Field setting menu”.

→ Rühmana juhtimise kasutamisel kuvatakse nupu “ No” [ F2] vajutamisel mooduli valimise kuva. Määramise lõpetamiseks vajutage mooduli valimise kuval nuppu [ TÜHISTA]. Ekraanil kuvatakse mõnda aega “⌘ Setting” ja seejärel naastakse kuvale “Field setting menu”.

#### MÄRKIS

- Järgmised muudatused on seadistused, mille konfigureerivad paigaldus- ja hooldustöötajad. Kui need ei ole tehtud õigesti, siis võib juhtuda, et toode ei hakka tööle.
- Selliste sisemoodulite korral, mis ei toeta alltoodud funktsioone, ei pruugi olla võimalik järgmiste DN-koodide seadistamine.
- Ärge tehke variantide peaseade / järgiv seade vastavat ühendust kaugjuhtimispuldile, mis ei toeta alltoodud funktsioone.
- Töökohal, kui ühendatud on selline õhukonditsioneerit juhtimissüsteem, mis ei toeta alltoodud funktsioone, vaadake kasutusjuhendis osa “Temperatuuri muutmine”.

DN	Nimetus	Kirjeldus	Tehase vaikeseade
77	Kaksiksättepunkti määramine	0000: Tavaline automaatne 0002: Kaksikautomaatne	0000



## 8. Lähtestage võimsustarbe andmed

Kaugjuhtimispuldil salvestatud võimsustarbe andmeid on võimalik lähtestada.

Reset power consumption data

---

May I really reset data?

---

Return

Yes      No

**1** Vajutage [ ] / [ ] nuppu, et valida “Field setting menu” kuval “8. Reset power consumption data”, seejärel vajutage nuppu “ Set” [ F2].

**2** Võimsustarbe andmete lähtestamiseks vajutage nuppu “ Yes” [ F1].  
→ Andmed lähtestatakse ja ekraan naaseb kuvale “Initial setting”.

## 9. Teatiste ajalugu

Kuvatakse viimase 10 tõrke loend: kontrollkoodi, kuupäeva, kellaaja ja seadme teave.

Field setting menu(2/2)

---

6.Setting timer operation mode  
7.DN setting  
8.Reset Power Consumption data  
**9.Notice history**

---

Return

Set

Notice history

	Unit	Code	Date	Time
1.	1-2	101	31/12/2021	12:25
2.	-	-	-	-
3.	-	-	-	-
4.	-	-	-	-

---

Return

Reset

**1** Vajutage [ ] / [ ] nuppu, et valida “9. Notice history” “Field setting menu” ekraanil, siis vajutage nuppu “ Set” [ F2].

Kuvatakse viimase 10 häire andmete loend.

\* Uuemate häirete salvestamiseks kustutatakse vanimad häired.

→Korduva häire puhul kuvatakse kontrollkoodi esmakordse tekke kuupäev ja kellaaeg.

### Notice history kustutamine

Notice history

---

Reset all notice data.

---

Return

Yes      No

**1** Vajutage Notice history kuvamise ajal nuppu “ Reset” (Lähtestamine) [ F2].

**2** Kinnitusekraani kuvamisel vajutage nuppu “ Yes” (Jah) [ F1].

→Kahe kaugjuhtimisseadmega süsteemi kasutamisel kustutage kummagi kaugjuhtimisseadme Notice history eraldi.

# **Toshiba Carrier Corporation**

336 TADEHARA, FUJI-SHI, SHIZUOKA-KEN 416-8521 JAPAN