

Nom du modèle :

RBC-AMTU31-E

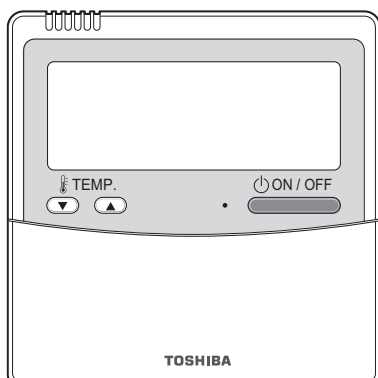



- Lisez ce manuel avant d'utiliser la télécommande RBC-AMTU31-E.
- Reportez-vous au Mode d'emploi fourni avec l'élément intérieur pour toutes les instructions autres que celles de la télécommande.

Sommaire

1	Précautions de sécurité	2
2	Nomenclature et fonctions de la télécommande	4
	Section d'affichage	4
	Section de fonctionnement	6
3	Fonctionnement de base	8
	Préparation	8
	Fonctionnement	8
	Changement de la vitesse du ventilateur	8
	Changement de la température de consigne	9
	Fonctionnement avec économie d'énergie	9
4	Fonctionnement de la minuterie	10
	Réglage de la minuterie	10
	Annulation de la minuterie	10
5	Direction du volet	11
	Type à cassette 4-voies, type à cassette 4-voies compact uniquement	12
6	Contrôle d'application	17
	Mode d'économie d'énergie	17
	Mise en place des réglages du mode d'économie d'énergie	17
	Fonctionnement à 8 °C	18
7	Configuration de l'adresse	19
	Méthode de configuration manuelle de l'adresse	19
	Réinitialisation de l'adresse	20
	Comment reconnaître la position de l'élément intérieur correspondant via le numéro d'élément intérieur « UNIT No. »	21
8	Réglage DN	22
	Réglage des codes DN de l'élément intérieur (I.DN)	22
	Réglage des codes DN de l'élément intérieur (O.DN)	23
9	Test de fonctionnement	24
	Exécuter un test de fonctionnement	24
10	Fonction de surveillance du service	25
11	Résolution des problèmes	26
	Confirmation et vérification	26
	Vérification du code d'erreur	26
12	Entretien	27

1 Précautions de sécurité

- Lisez attentivement ces “Précautions de sécurité” avant l’utilisation.
- Les précautions décrites ci-dessous incluent d’importants points relatifs à la sécurité. Respectez-les sans faute. Veillez à comprendre les renseignements suivants (indications et symboles) avant de lire le texte et suivez les instructions.
- Rangez ce mode d’emploi dans un endroit afin qu’il soit accessible pour pouvoir vous y référer plus tard.

Indication	Signification des indications
 AVERTISSEMENT	Le texte placé de cette manière indique que ne pas suivre les directives de l’avertissement pourrait entraîner de graves blessures corporelles (*1) ou la mort si le produit n’est pas manipulé correctement.
 ATTENTION	Cette expression indique qu’une utilisation incorrecte du produit risque de provoquer des blessures (*2) ou des dommages (*3) matériels.

*1: On entend par grave blessure corporelle, une perte de la vue, des blessures, des brûlures, un choc électrique, une fracture, un empoisonnement et d’autres blessures qui laissent des séquelles et requièrent une hospitalisation ou un traitement de longue durée en tant que patient externe.

*2: On entend par blessure corporelle, toute blessure, brûlure, choc électrique et d’autres blessures qui nécessitent une hospitalisation ou un traitement de longue durée en tant que patient externe.

*3: On entend par dommages sur le bien, tout endommagement s’étendant aux bâtiments, aux effets mobiliers, aux animaux d’élevage et aux animaux domestiques.

AVERTISSEMENT

Installation

- **Ne tentez pas d’installer vous-même ce climatiseur.**

Demandez à votre revendeur ou à un distributeur spécialisé d’installer le climatiseur. Si vous essayez d’installer le climatiseur vous-même et que ce dernier n’est pas installé correctement cela pourrait entraîner une électrocution et/ou un incendie.

- **À utiliser uniquement avec les unités de climatiseur autorisées.**

Assurez-vous d’utiliser uniquement des unités de climatiseur autorisées indiquées par le fabricant.

De plus, demandez à un distributeur spécialisé de les installer. Si vous essayez d’installer des pièces vous-même et que ces dernières ne sont pas installées correctement cela pourrait entraîner une électrocution et/ou un incendie.

Fonctionnement

- **Ne manipulez pas les touches avec les mains mouillées.**

Si vous ne respectez pas cet avertissement, cela pourrait entraîner une électrocution ou d’autres problèmes.

- **Ne laissez pas la télécommande se mouiller.**

Prenez les mesures qu’il faut pour éviter que la télécommande soit mouillée. Si vous ne respectez pas cet avertissement, cela pourrait entraîner une électrocution, un incendie ou d’autres problèmes.

- **Si un problème (tel qu’une odeur de brûlé) se produit, arrêtez toutes les opérations et mettez l’interrupteur d’alimentation hors tension.**

Continuer d’utiliser l’appareil alors que le problème n’a pas été résolu peut entraîner une électrocution, un incendie ou d’autres problèmes. Consultez votre revendeur.

Réinstallation

- **N’essayez pas de réparer l’appareil vous-même.**

N’essayez, dans aucun cas, de réparer l’appareil vous-même.

Consultez votre revendeur ou un distributeur spécialisé, à la place. Si vous essayez de faire une réparation vous-même et qu’elle n’est pas réalisée correctement cela pourrait entraîner une électrocution et/ou un incendie.

- **Consultez votre revendeur si la télécommande doit être déplacée ou réinstallée.**

 **ATTENTION**

Installation

- **N'installez pas la télécommande dans un endroit avec un niveau élevé d'humidité, d'huile, de graisse ou de vibrations.**
Ne pas tenir compte de cet avertissement peut entraîner des problèmes.
- **N'installez pas la télécommande à la lumière directe du soleil ni près d'une source de chaleur.**
Ne pas tenir compte de cet avertissement peut entraîner un mauvais fonctionnement.
- **N'installez pas la télécommande dans endroit où il existe des sources de bruit électromagnétique.**
Ne pas tenir compte de cet avertissement peut entraîner un fonctionnement accidentel.
- **N'utilisez pas cet appareil dans des endroits où des enfants peuvent être présents.**

Fonctionnement

- **Ne laissez pas tomber le produit ni ne le soumettez à des chocs importants.**
Ne pas tenir compte de cet avertissement peut entraîner un mauvais fonctionnement.
-

2 Nomenclature et fonctions de la télécommande

Cette télécommande peut contrôler jusqu'à 16 éléments intérieurs.

■ Section d'affichage

Tous les indicateurs sont affichés dans la figure présentée ci-dessous.

Lors de l'utilisation, seules les options sélectionnées sont affichées.

- **SETTING** clignote sur l'affichage de la télécommande la première fois que l'interrupteur d'alimentation est mis sous tension.
- Les réglages initiaux sont en cours pendant que **SETTING** clignote. Commencez à utiliser la télécommande après que **SETTING** ait disparu.

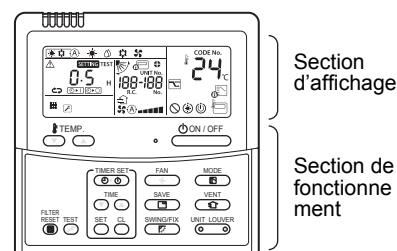

REMARQUE

L'écran à cristaux liquides peut être flou temporairement à cause de l'électricité statique.

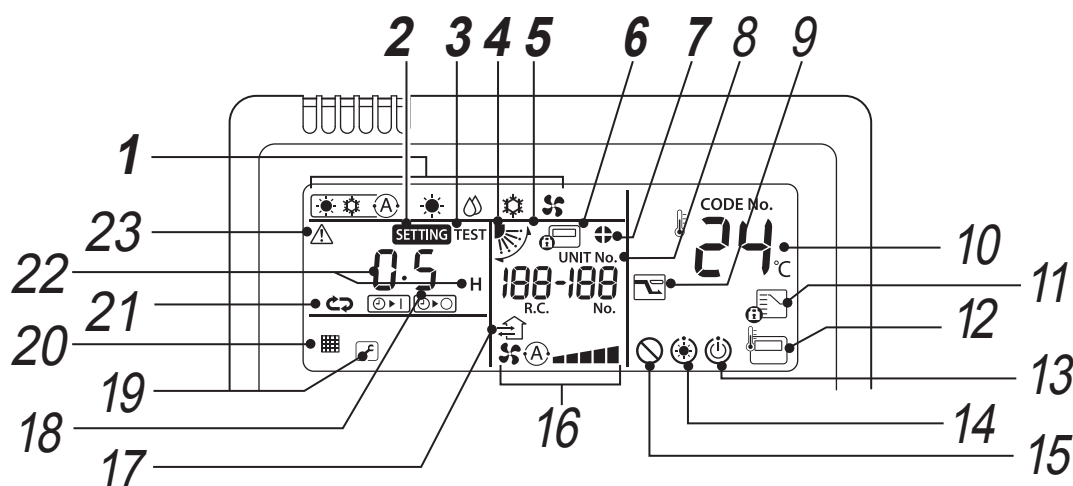

- 1 Indicateur de mode de fonctionnement**
Indique le mode de fonctionnement sélectionné.
- 2 Indicateur SETTING**
S'affiche lors du réglage de la minuterie ou d'autres fonctions.
- 3 Indicateur d'exécution TEST**
S'affiche pendant l'exécution d'un test.
- 4 Affichage de la position du volet**
Indique la position du volet.
- 5 Indicateur de pivotement**
S'affiche quand le volet pivote vers le haut/bas.

- 6 Indicateur de commande centralisée**
S'affiche quand le climatiseur est commandé de façon centralisée et utilisé avec des équipements de commande centralisée tels qu'une télécommande centralisée.
Si l'utilisation d'une télécommande est interdite par la commande centralisée, clignote quand vous appuyez sur la touche ON/OFF (MARCHE/ARRÊT), MODE ou TEMP. de la télécommande et les touches ne fonctionnent pas. (Les réglages qui peuvent être configurés sur la télécommande diffèrent selon le mode de la commande centralisée. Pour plus de détails, lisez le mode d'emploi de la télécommande centralisée.)

- 7 Indicateur de verrouillage du volet**
S'affiche quand un volet est verrouillé.

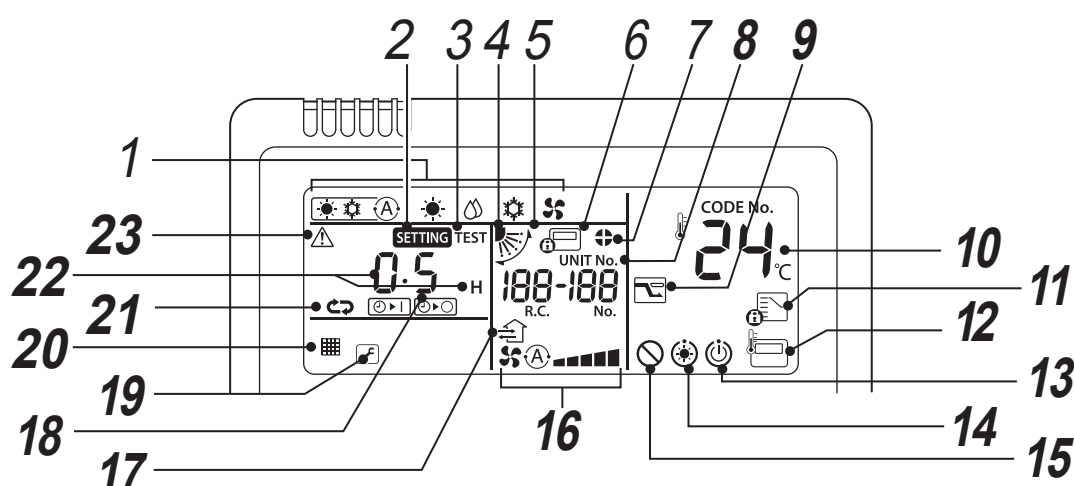

8 Affichage UNIT No.

Affiche le numéro de l'élément intérieur sélectionné. Indique également tout code de contrôle concernant les éléments intérieurs ou extérieurs.

9 Affichage du mode d'économie d'énergie

Limite la vitesse (capacité) du compresseur pour économiser l'énergie.

10 Affichage de la température de consigne

La température de consigne sélectionnée s'affiche.

11 Indicateur de mode de fonctionnement contrôlé

S'affiche quand vous appuyez sur la touche MODE alors que le mode de fonctionnement est réglé sur refroidissement ou chauffage par l'administrateur du climatiseur.

12 Indicateur du capteur de la télécommande

S'affiche quand le capteur de télécommande est utilisé.

13 Affichage de fonctionnement prêt

Cet affichage apparaît sur certains types d'éléments.

14 Indicateur de préchauffage

S'affiche lorsque le mode chauffage est activé ou que le cycle de dégivrage est lancé. Quand cette indication est affichée, le ventilateur intérieur s'arrête ou fonctionne en mode ventilation.

15 Indicateur Aucune fonction

S'affiche lorsque la fonction demandée n'est pas disponible sur ce type d'élément.

16 Indicateur de vitesse du ventilateur

Indique la vitesse du ventilateur sélectionnée.

17 Affichage du fonctionnement de la ventilation

Cela s'affiche pendant le fonctionnement d'un ventilateur disponible dans le commerce lorsqu'il est branché.

18 Affichage du numéro du volet (exemple : [01], [02], [03], [04])

19 Affichage d'entretien

S'affiche si l'équipement de protection a été actionné ou si un problème se produit.

Icône de code d'avertissement

Cette icône apparaît sur l'écran lorsqu'un code d'avertissement a été émis.

Pour plus de détails, contactez votre concessionnaire (revendeur).

20 Indicateur de filtre

Rappel pour le nettoyage du filtre.

21 Indicateur du mode de minuterie

Affiche le mode de la minuterie.

22 Affichage de l'heure

Indique l'heure de la minuterie. (Indique un code de vérification lorsqu'une anomalie se produit)

23 Indicateur d'erreur

S'affiche si l'équipement de protection a été activé ou si une erreur s'est produite.

■ Section de fonctionnement

Après que les réglages aient été configurés, tout ce que vous avez à faire dorénavant, est d'appuyer sur la touche

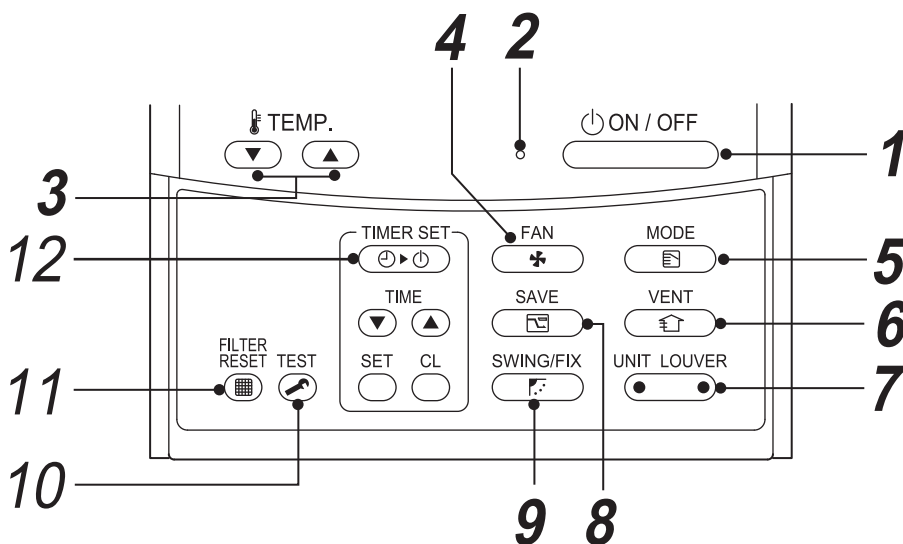

- 1** Touche (Touche de sélection de l'élément/du volet)

Appuyez sur cette touche pour mettre l'élément sous tension et appuyez de nouveau pour le mettre hors tension.
- 2** Témoin de fonctionnement

S'allume pendant le fonctionnement.
Clignote si une erreur s'est produite ou si l'équipement de sécurité est activé.
- 3** Touche (Touche de sélection de la température de consigne)

Règle la température de consigne.
Sélectionnez le point de consigne souhaité en appuyant sur .
- 4** Touche (Touche de sélection de la vitesse du ventilateur)

Sélectionne la vitesse du ventilateur souhaitée.
- 5** Touche (Touche de sélection du mode de fonctionnement)

Sélectionne le mode de fonctionnement souhaité.
- 6** Touche (Touche de sélection de la direction de flux d'air)

À utiliser quand un ventilateur (en vente dans le commerce) est connecté. Appuyez sur la touche pour mettre le ventilateur en marche/arrêt. Quand le climatiseur est sur marche/arrêt le ventilateur se met également en marche/arrêt.

* Aucun ventilateur n'est connecté si « » apparaît sur l'affichage de la télécommande après avoir appuyé sur la touche .
- 7** Touche (Touche de sélection de l'élément/du volet)

Sélectionne un numéro d'élément (gauche) et un numéro de volet (droit).

Touche UNIT :
Si deux éléments intérieurs ou plus sont commandés par une télécommande, utilisez cette touche pour sélectionner un élément et ajuster la direction de son flux d'air.

Touche LOUVER :
Sélectionne un volet à commander lors du réglage du verrouillage des volets ou du réglage de la direction du flux d'air séparée pour chaque volet.
- 8** Touche (Fonctionnement de l'économie d'énergie)

Permet de passer en mode d'économie d'énergie.
- 9** Touche (Touche de sélection de la position fixe ou pivotante du volet)

Utilisez cette touche pour sélectionner automatiquement une position fixe ou pivotante du volet.

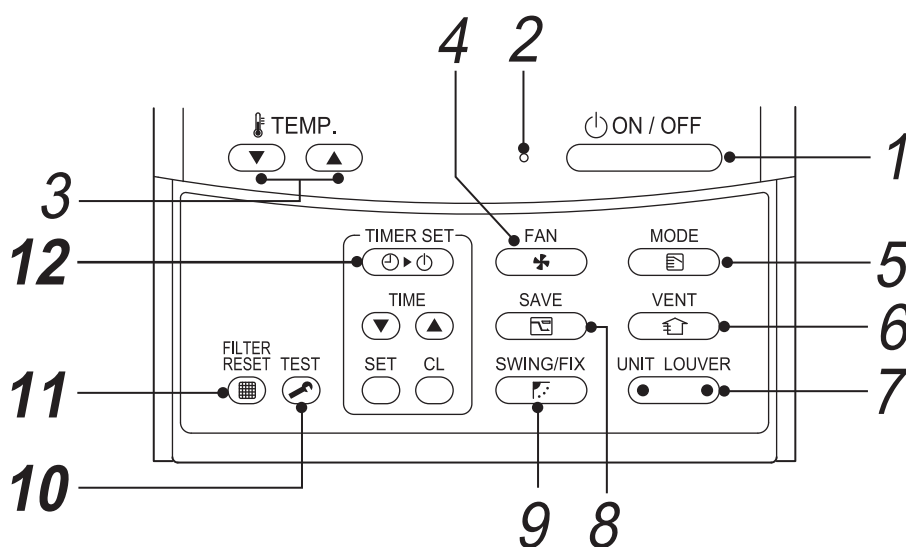

10 Touche (touche TEST)

À utiliser uniquement pour l'entretien.
(En fonctionnement normal, n'utilisez pas cette touche.)

11 Touche (Touche de réinitialisation du filtre)

Réinitialise l'indication «  FILTRE » après un nettoyage.

12 Touche (Touche de réglage de la minuterie)

Utiliser pour configurer la minuterie.

OPTION :

Capteur de la télécommande

Normalement, le capteur de température de l'élément intérieur détecte la température. La température autour de la télécommande peut aussi être détectée. Pour plus de détails, contactez votre concessionnaire.

* Évitez d'utiliser cette fonction lorsque la commande groupée est utilisée car des écarts de température peuvent se produire dans la pièce. (Le contrôle thermostatique des éléments intérieurs individuels n'est pas possible.)

3 Fonctionnement de base

Lors de la première utilisation du climatiseur ou d'un changement de réglage, suivez les méthodes ci-dessous. À partir de la fois suivante, appuyer sur la touche  démarre le climatiseur avec les réglages choisis.

■ Préparation

Mettez l'interrupteur d'alimentation sous tension

- Avec la mise sous tension, la ligne de séparation apparaît et **SETTING** clignote sur l'affichage de la télécommande.
- * La télécommande ne fonctionne pas pendant environ 3 minute après la mise sous tension. Ce n'est pas une défaillance.

CARACTÉRISTIQUES REQUISES

- Laissez l'interrupteur d'alimentation sous tension pendant l'utilisation.
- Quand vous recommencez à utiliser le climatiseur après une longue période d'inutilisation, mettez l'interrupteur d'alimentation sous tension pendant au moins 12 heures avant le démarrage du fonctionnement.

■ Fonctionnement

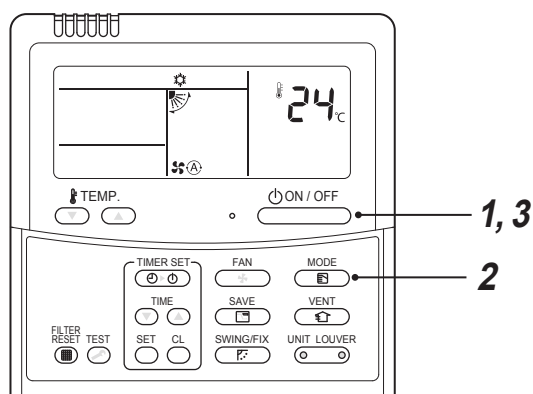

- 1 Appuyez sur la touche  .
Le témoin de fonctionnement s'allume.

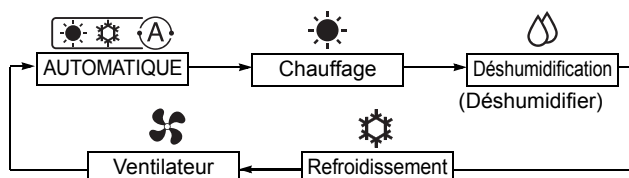

- 2 Appuyez sur la touche  pour sélectionner un mode de fonctionnement.
À chaque fois que vous appuyez sur la touche, le mode de fonctionnement et son icône changent dans l'ordre suivant :



Selon le type d'élément connecté, les modes de fonctionnement qui ne peuvent pas être réglés ne sont pas affichés.

- 3 Appuyez sur la touche  pour arrêter le fonctionnement.
Le témoin de fonctionnement s'éteint.

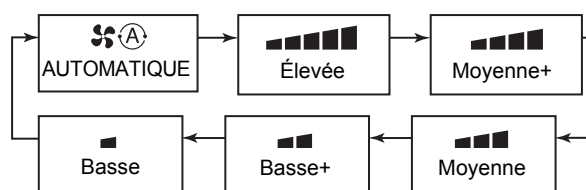

■ Changement de la vitesse du ventilateur

- 1 Appuyez sur la touche  pour sélectionner une vitesse du ventilateur.
 - À chaque fois que vous appuyez sur la touche, la vitesse du ventilateur et ses indications changent dans l'ordre suivant : («  Automatique » ne peut pas être sélectionné en mode VENTILATEUR.)
 - * Les vitesses du ventilateur disponibles varient selon l'élément intérieur connecté.



- Le capteur de température détecte la température de l'air qui retourne dans l'élément intérieur, laquelle peut être légèrement différente de celle de la pièce et dépend des conditions d'installation. La température de consigne est la température souhaitée dans la pièce.

■ Changement de la température de consigne

- 1 Appuyez sur les touches . Appuyez sur  pour augmenter la température et sur  pour diminuer la température. (La température de consigne ne peut pas être changée en mode ventilation.)

REMARQUE

Lors du refroidissement

Le fonctionnement démarre après environ 1 minute.

Lors du refroidissement/chauffage automatique





Le fonctionnement passe automatiquement au chauffage ou au refroidissement en fonction de la différence entre la température de consigne et la température de la pièce.

Lors du chauffage

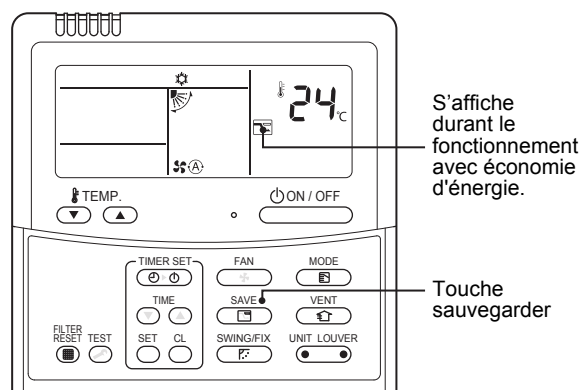
- Le climatiseur peut continuer de fonctionner en mode ventilation pendant environ 30 secondes après l'arrêt du chauffage.
- L'air chaud arrive après 3 à 5 minutes de préchauffage avec le ventilateur intérieur désactivé. (L'indicateur de préchauffage  s'affiche sur la télécommande.)

■ Fonctionnement avec économie d'énergie



- 1 Appuyez sur la touche  pendant le fonctionnement.
 - Le fonctionnement avec économie d'énergie est activé.
 -  s'affiche.
- 2 Appuyez sur la touche  pour désactiver le fonctionnement avec économie d'énergie.
 -  disparaît.

REMARQUE

- La capacité du climatiseur est réduite pendant le fonctionnement avec économie d'énergie. Il se peut que la pièce ne devienne pas suffisamment froide ou chaude.
- Le fonctionnement avec économie d'énergie n'est pas désactivé quand le fonctionnement est arrêté, quand le mode de fonctionnement est changé ou que l'interrupteur d'alimentation est mis hors tension.

4 Fonctionnement de la minuterie

Sélectionnez un type de minuterie parmi les trois suivants : (Max. 168 heures)

ARRÊT de la minuterie : Arrête le fonctionnement après la période spécifiée.

ARRÊT RÉPÉTÉ de la minuterie : Arrête le fonctionnement après la période spécifiée à chaque fois que vous utilisez le climatiseur.

Minuterie en marche : Démarre le fonctionnement après la période spécifiée.

■ Réglage de la minuterie

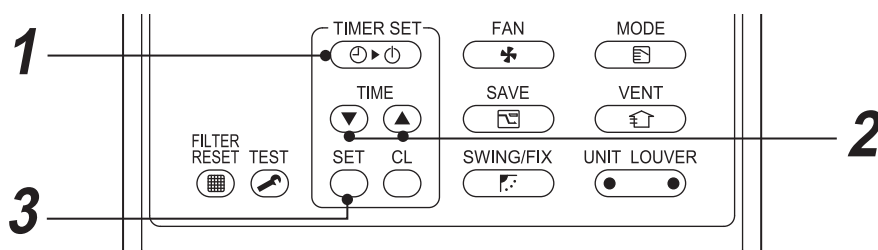

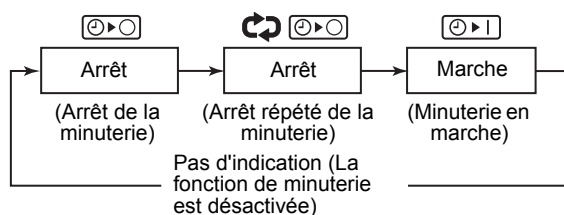

1 Appuyez sur la touche .

À chaque fois que vous appuyez sur la touche, le mode minuterie et ses indications changent dans l'ordre suivant :



- **SETTING** et l'indicateur de l'heure clignote.

2 Appuyez sur les touches pour régler la période de temps avant que la minuterie ne se mette en service.

- Le temps réglé augmente par incrément de 0,5 heures (30 minutes) chaque fois que vous appuyez sur . Le réglage augmente par incréments d'une heure s'il est de plus de 1 jour (24 heures). Le maximum est de 7 jours (168 heures).
Sur la télécommande, les réglages entre 0,5 h et 23,5 h (*1) sont affichés tels quels. Si le temps dépasse 24 h (*2), les jours et les heures apparaissent.
- Le réglage du temps diminue de 0,5 heure (30 minutes) (de 0,5 heure à 23,5 heures) ou d'une heure (de 24 heures à 168 heures) à chaque fois que vous appuyez sur .



- **34 heures (*2)**

1d signifie 1 jour (24 heures).

10h signifie 10 heures. (Total : 34 heures)



3 Appuyez sur la touche .



- **SETTING** disparaît, l'indication du temps est affichée et  ou  clignote. (Lorsque la minuterie est EN MARCHÉ, toutes les indications autres que le temps et  s'éteignent.)

■ Annulation de la minuterie

1 Appuyez sur la touche .

L'indicateur de minuterie disparaît.

REMARQUE

- Lors de l'utilisation de l'ARRÊT RÉPÉTÉ de la minuterie, appuyer sur la touche  après un arrêt par la minuterie, le fonctionnement redémarre et il s'arrêtera de nouveau après la période spécifiée.
- Lors de l'utilisation de l'ARRÊT de la minuterie, l'indication de la minuterie disparaît temporairement pendant environ 5 secondes quand vous appuyez sur la touche . Cela est dû au traitement dans la télécommande et ne constitue pas un dysfonctionnement.

Exemple d'affichage sur la télécommande

- **23,5 heures (*1)**



5 Direction du volet

Seuls les types d'éléments ayant une fonction de réglage de la direction du flux d'air peuvent être commandés. Pour connaître les précautions d'utilisation du climatiseur, reportez-vous au mode d'emploi du climatiseur.

◆ Pour régler l'orientation du volet

1 Appuyez sur la touche pendant le fonctionnement.

L'orientation du volet change à chaque fois que vous appuyez sur la touche.

▼ Chauffage

Orientez le volet vers le bas. Si vous ne l'orientez pas vers le bas, l'air chaud n'atteint pas le sol.



▼ Refroidissement

Orientez le volet horizontalement. Si vous le dirigez vers le bas, de la condensation peut se former à la bouche de sortie de l'air et des gouttes peuvent tomber.

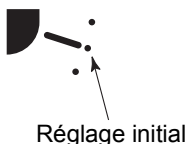

▼ Ventilation

Sélectionnez la direction du flux d'air.

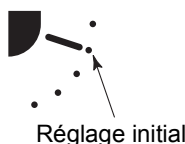

◆ Pour démarrer le pivotement

1 Appuyez de manière répétée sur la touche pour régler la direction du volet dans la position la plus basse, puis appuyez de nouveau sur .

L'indicateur de PIVOTEMENT  s'affiche et le volet commence à pivoter.

▼ Pour tous les modes de fonctionnement

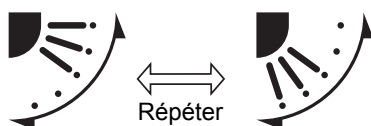

◆ Pour arrêter le pivotement

1 Appuyez sur la touche pendant le pivotement quand le volet est à la position souhaitée.

- Appuyez de manière répétée sur la touche  pour changer de nouveau la position du volet.

- * Cependant, même si vous appuyez sur la touche  pendant que le volet pivote, une des indications ci-dessous peut parfois s'afficher et il se peut que le volet ne soit pas réglé dans la position la plus haute.

▼ Indications après arrêt du pivotement





Dans ce cas, appuyez de nouveau sur la touche  après 2 secondes.

- * En mode de fonctionnement REFROIDISSEMENT/DÉSHUMIDIFICATION, le volet ne s'arrête pas quand il est orienté vers le bas. En cas d'arrêt du volet pendant le pivotement alors qu'il est orienté vers le bas, celui-ci s'arrête à la troisième position en partant de la plus haute.

▼ Indications après arrêt du pivotement



◆ Sélection d'élément

- Quand deux éléments intérieurs ou plus sont commandés par une télécommande, la direction du volet peut être réglée pour chaque unité intérieure en les sélectionnant individuellement.
- Pour régler la direction du volet individuellement, appuyez sur la touche  (côté gauche de la touche) pour afficher un numéro d'élément intérieur dans la commande de groupe. Puis réglez la direction du volet de l'élément intérieur affiché.
- Si aucun numéro d'élément n'est affiché, tous les éléments intérieurs dans la commande de groupe peuvent être commandés simultanément.
- Chaque pression sur la touche  (côté gauche de la touche) change l'indication affichée, comme suit :



■ Type à cassette 4-voies, type à cassette 4-voies compact uniquement

◆ Pour régler les volets individuellement

1 Appuyez sur la touche (côté gauche de la touche) pendant le fonctionnement pour sélectionner un élément.

Le numéro de l'élément change à chaque fois que vous appuyez sur la touche.

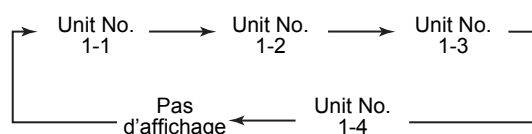

* Lorsqu'aucun numéro d'unité ne s'affiche, toutes les unités sont sélectionnées.

2 Appuyez sur la touche (côté droit de la touche) pour sélectionner un volet.

À chaque fois que vous appuyez sur cette touche, l'indicateur sur la gauche de la télécommande change comme suit :



* Lorsqu'aucun numéro de volet n'est affiché, les 4 volets sont sélectionnés.

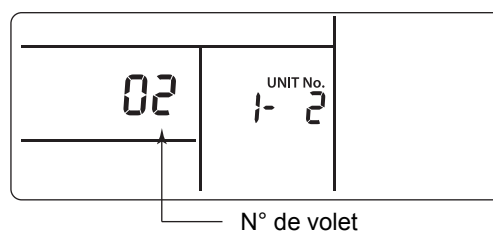

Type à cassette 4-voies

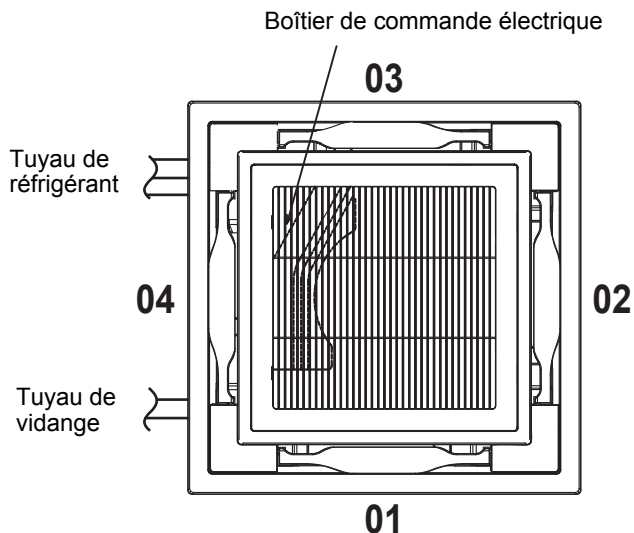

Type à cassette 4-voies compact

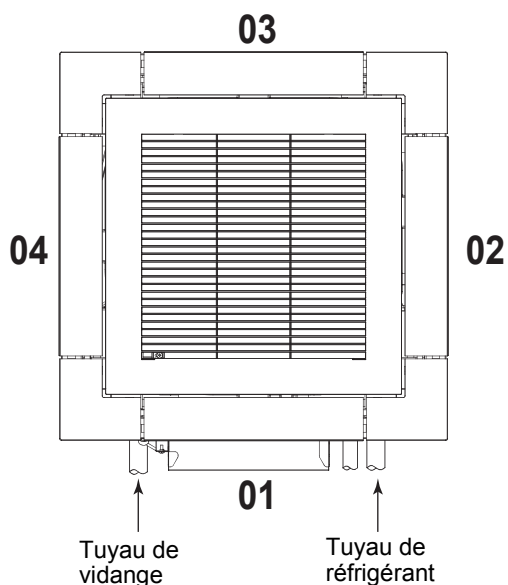

3 Appuyez sur la touche pour vérifier la direction du volet sélectionné.

Chaque pression sur cette touche modifie les indications comme suit :

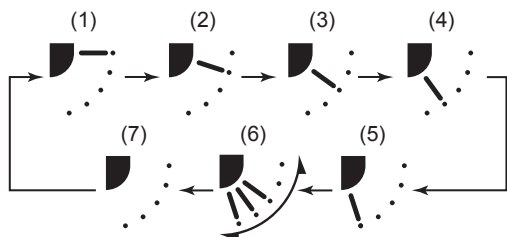

* En mode de refroidissement ou de déshumidification (4) et (5) ne s'affichent pas.

◆ Réglage du type de pivotement

1 Maintenez la touche  **FIX (Constante)** enfoncée pendant au moins 4 secondes pendant que le fonctionnement est arrêté. **SETTING** clignote.

2 Appuyez sur la touche  (côté gauche de la touche) pour sélectionner un élément. Le numéro de l'élément change à chaque fois que vous appuyez sur la touche.



Le ventilateur de l'élément sélectionné se met en marche et le volet pivote.

3 Appuyez sur les touches  pour sélectionner un type de pivotement.

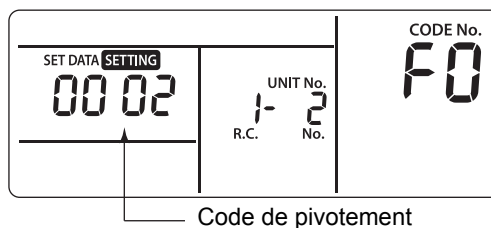

Code de pivotement	Type de mouvement
0001	Pivotement standard (réglage d'usine par défaut)
0002	Pivotement couplé
0003	Pivotement cyclique

CARACTÉRISTIQUES REQUISES

Ne réglez pas sur [0000].
(Le volet pourrait être endommagé.)

4 Appuyez sur la touche .

5 Appuyez sur la touche  pour terminer le réglage.

▼ Pivotement standard

Les quatre volets pivotent simultanément avec le même angle.

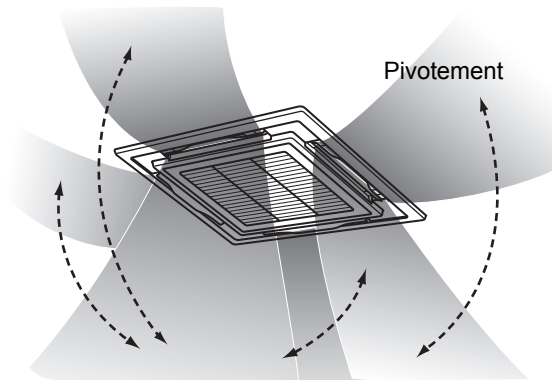

▼ Pivotement couplé

- Les volets adjacents s'orientent alternativement à l'horizontale et vers le bas pour chauffer la pièce uniformément.
- L'air soufflé vers le bas atteint le sol et l'air soufflé horizontalement est réparti pour faire circuler la chaleur.

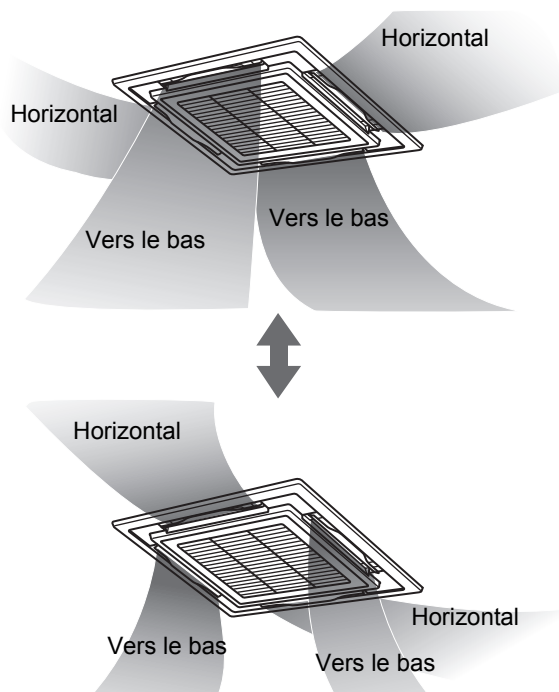

▼ Pivotement cyclique

Les quatre volets pivotent à des moments différents comme des vagues.

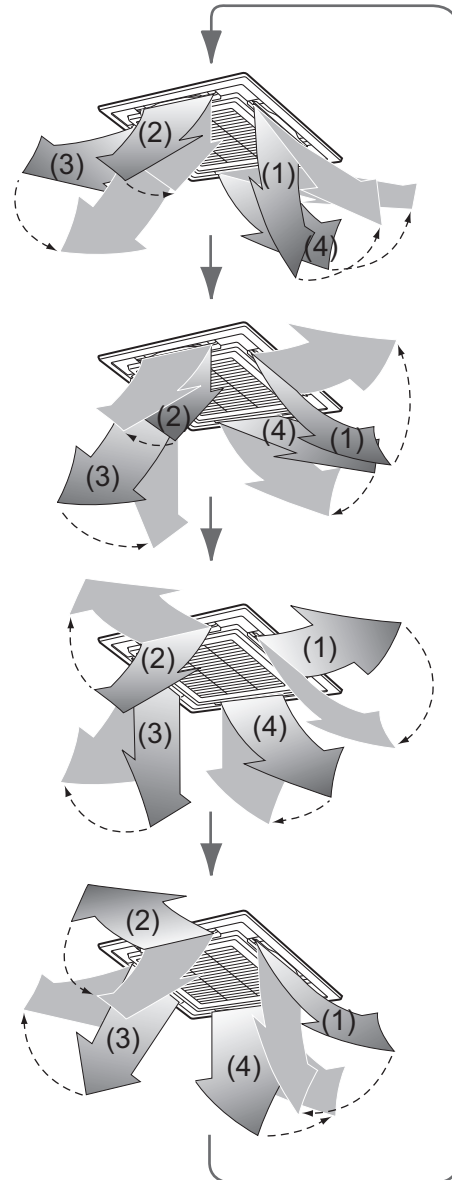

◆ Réglage du verrouillage du volet

1 Maintenez la touche  enfoncée (côté droit de la touche) pendant au moins 4 secondes pendant que le fonctionnement est arrêté.

SETTING clignote.

- Lorsqu'aucun numéro d'unité ne s'affiche, toutes les unités sont sélectionnées.

2 Appuyez sur la touche  (côté gauche de la touche) pour sélectionner un élément.

Le numéro de l'élément change à chaque fois que vous appuyez sur la touche.

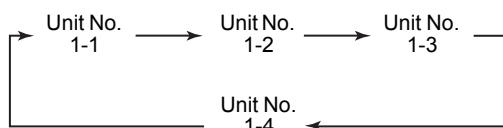

Le ventilateur de l'élément sélectionné se met en marche et le volet pivote.

3 Appuyez sur les touches  pour afficher le numéro du volet à orienter dans une direction constante.

Le volet sélectionné pivote.

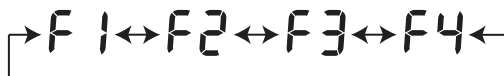

4 Appuyez sur les touches  pour sélectionner la direction du volet que vous ne voulez pas faire pivoter.

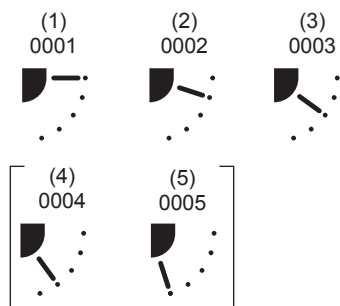

- * Lorsque (4) ou (5) est sélectionné, une condensation peut se former en mode de refroidissement.

5 Appuyez sur la touche  pour valider le réglage.

Une fois le réglage validé, le repère  s'allume. (Pour régler le verrouillage du volet d'un autre élément, répétez la procédure à partir de l'étape 2. Pour régler le verrouillage d'un autre volet du même élément, répétez la procédure à partir de l'étape 3.)

6 Appuyez sur la touche  pour terminer le réglage.

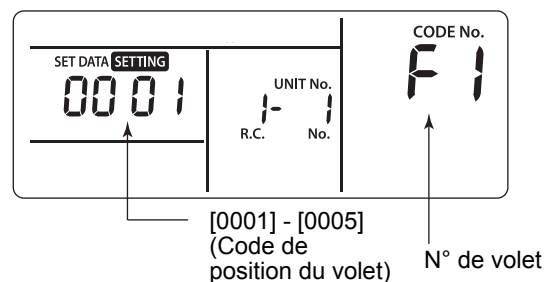

- * [F1] apparaît dans la section «CODE No.» sur la télécommande. Cela indique que le volet [01] indiqué sur la figure suivante est sélectionné.

Type à cassette 4-voies

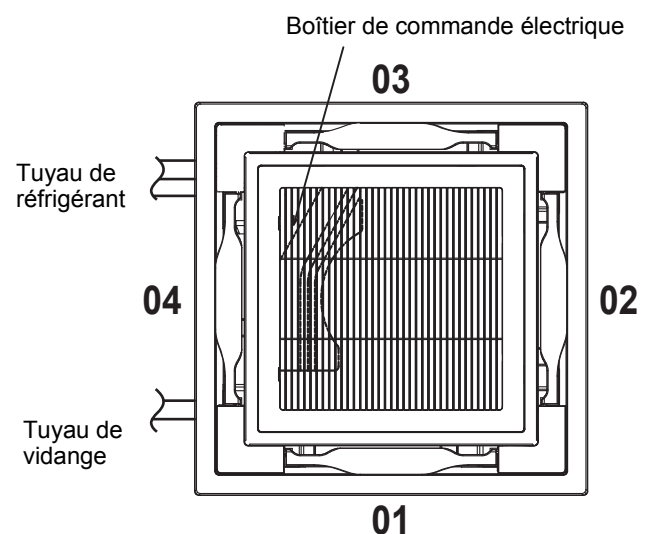

Type à cassette 4-voies compact

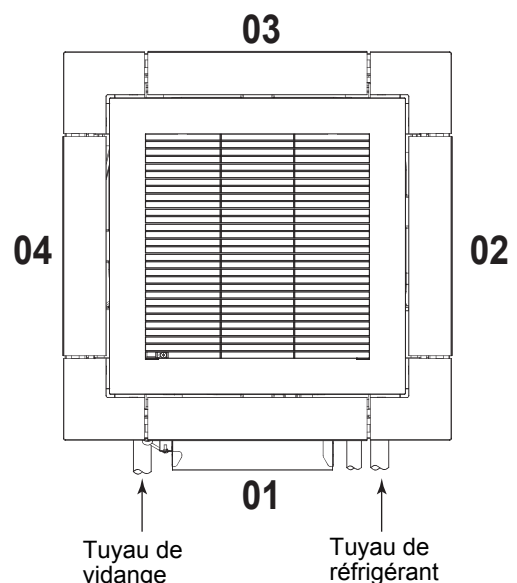

REMARQUE

Même en mode de verrouillage de volet, le volet bouge temporairement dans les cas suivants :

- Lorsque le climatiseur est arrêté
- Quand le chauffage démarre
- Pendant le dégivrage
- Quand le thermostat est désactivé.

◆ Annulation du verrouillage du volet

Réglez [0000] à l'étape 4 de «Réglage du verrouillage du volet».

Le repère  disparaît.

- * Les étapes 1 - 3 et 5, 6 de «Réglage du verrouillage du volet» s'appliquent également pour l'annulation du verrouillage.

RÉGLAGE
DES
DONNÉES  0000

6 Contrôle d'application

■ Mode d'économie d'énergie

Le mode d'économie d'énergie économise de l'énergie en limitant le courant maximum, ce qui aura une influence sur la capacité de chauffage ou de refroidissement que l'élément peut générer.

Appuyez sur la touche  pendant le fonctionnement.

- Le climatiseur passe en mode d'économie d'énergie.
-  s'affiche sur l'écran.

Le mode d'économie d'énergie restera actif jusqu'à son annulation.

Pour quitter le mode d'économie d'énergie, appuyez à nouveau sur la touche .

-  disparaît.

■ Mise en place des réglages du mode d'économie d'énergie

- * Lorsque qu'une commande groupée est effectuée dans un système complexe, il est nécessaire de configurer les réglages pour chaque élément extérieur.
- * Cette fonction n'est pas disponible sur certains types d'éléments connectés.

1 Appuyez sur la touche  pendant au moins 4 secondes quand le climatiseur est arrêté.

 clignote.

Indique le «CODE No.» [C2].

2 Sélectionnez un élément intérieur à configurer en appuyant sur  (côté gauche de la touche).

Chaque pression sur cette touche modifie le numéro de l'élément comme suit :

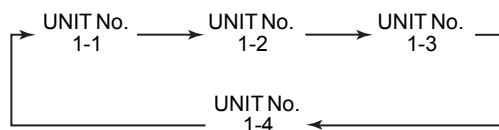

Le ventilateur de l'élément sélectionné est en marche.

3 Réglez les paramètres d'économie d'énergie en appuyant sur les touches .

À chaque fois que vous appuyez sur la touche, le niveau de puissance change de 1% dans une plage comprise entre 100% et 50%.

*La valeur d'usine par défaut est de 75%.

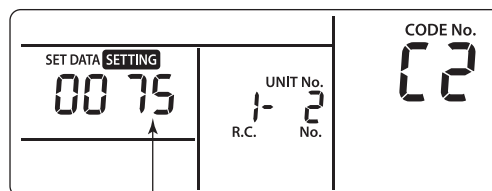

Réglage du niveau de puissance en mode d'économie d'énergie

4 Appuyez sur la touche  pour déterminer le réglage.



5 Appuyez sur la touche  pour terminer le réglage.

■ Fonctionnement à 8 °C

Le fonctionnement du préchauffage peut être réglé pour les régions froides où la température de la pièce chute en dessous de zéro degré.

1 Appuyez simultanément sur les touches + + pendant au moins 4 secondes lorsque le climatiseur ne fonctionne pas.

Après quelques instants, l'afficheur clignote de la façon illustrée ci-dessous. Vérifiez si le «CODE No.» affiché est [10].

- Si le «CODE No.» est autre que [10], appuyez sur la touche  pour effacer l'affichage et répétez la méthode à partir de la première étape. (Après avoir appuyé sur la touche , le fonctionnement de la télécommande n'est pas accepté pendant environ 1 minute.)

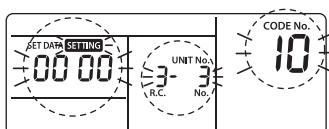

Le contenu de «SET DATA» affiché avec le «CODE No.» [10] change en fonction du type d'élément intérieur.

2 Chaque fois que vous appuyez sur la touche , le numéro de l'unité intérieure « UNIT No. » dans la commande groupée s'affiche dans l'ordre. Sélectionnez l'élément intérieur dont la configuration est modifiée. La position de l'élément intérieur dont vous avez modifié la configuration peut alors être confirmée car le ventilateur de l'élément intérieur sélectionné fonctionne.



3 Spécifiez les touches de «CODE No.» [d1].

4 Sélectionnez les touches [0001] «SET DATA».

RÉGLAGE DES DONNÉES	Réglage du fonctionnement à 8 °C
0000	Aucun (Réglage d'usine par défaut)
0001	Réglage du fonctionnement à 8 °C

5 Appuyez sur la touche . La configuration est terminée lorsque l'affichage cesse de clignoter et reste allumé.

6 Appuyez sur la touche . (La configuration est déterminée.)

Lorsque vous appuyez sur la touche , l'affichage disparaît et l'état revient à l'état d'arrêt normal. (Lorsque vous appuyez sur la touche , le fonctionnement par télécommande n'est pas accepté pendant environ 1 minute.)

7 Configuration de l'adresse

[Exemple de méthode]

■ Méthode de configuration manuelle de l'adresse

Lorsque le fonctionnement s'arrête, modifiez la configuration.
(Arrêtez le fonctionnement de l'élément.)

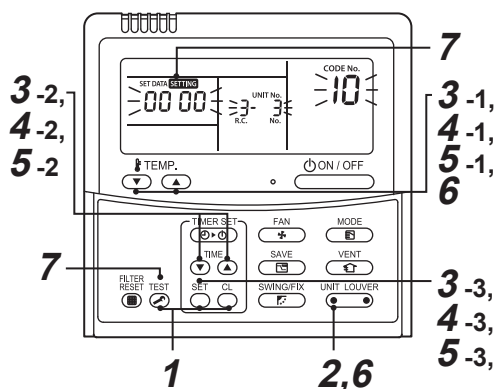

1 Appuyez simultanément sur les touches **SET** + **CL** + **TEST** pendant au moins 4 secondes. Après quelques instants, l'afficheur clignote de la façon illustrée ci-dessous. Vérifiez si le «CODE No.» affiché est [10].

- Si le «CODE No.» est autre que [10], appuyez sur la touche **TEST** pour effacer l'affichage et répétez la méthode à partir de la première étape. (Après avoir appuyé sur la touche **TEST**, le fonctionnement de la télécommande n'est pas accepté pendant environ 1 minute.) (Dans une commande groupée, le n° du premier élément intérieur qui s'affiche devient l'élément maître.)

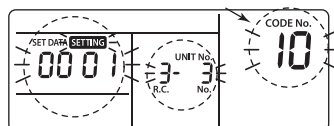

Le contenu de «SET DATA» affiché avec le «CODE No.» [10] change en fonction du type d'élément intérieur.

2 Chaque fois que vous appuyez sur la touche **UNIT LOUVER**, le numéro de l'unité intérieure « UNIT No. » dans la commande groupée s'affiche dans l'ordre. Sélectionnez l'élément intérieur dont la configuration est modifiée.

La position de l'élément intérieur dont vous avez modifié la configuration peut alors être confirmée car le ventilateur de l'élément intérieur sélectionné fonctionne.

3

1. Spécifiez le «CODE No.» [12] à l'aide des touches **TEMP.** («CODE No.» [12] : Adresse de ligne)
2. Remplacez l'adresse de ligne [3] par [2] à l'aide des touches **TIME**.
3. Appuyez sur la touche **SET**.
La configuration est terminée lorsque l'affichage cesse de clignoter et reste allumé.

Le numéro de l'élément intérieur « UNIT No. » avant la modification de la configuration s'affiche.

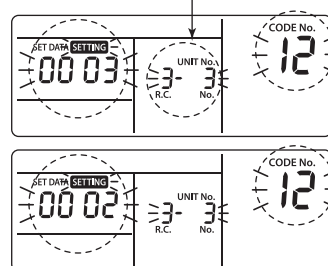

4

1. Spécifiez le «CODE No.» [13] à l'aide des touches **TEMP.** («CODE No.» [13] : Adresse intérieure)
2. Remplacez l'adresse intérieure [3] par [2] à l'aide des touches **TIME**.
3. Appuyez sur la touche **SET**.
La configuration est terminée lorsque l'affichage cesse de clignoter et reste allumé.

Le numéro de l'élément intérieur « UNIT No. » avant la modification de la configuration s'affiche.

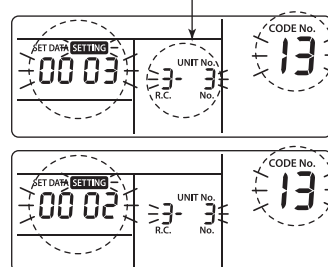

5

1. Spécifiez les touches \uparrow TEMP. \downarrow de «CODE No.» [14]. («CODE No.» [14] : Adresse de groupe)
2. Remplacez les «SET DATA» [0001] par [0002] à l'aide des touches \uparrow TIME \downarrow . («SET DATA» [Elément d'en-tête : 0001] [Elément esclave : 0002])
3. Appuyez sur la touche SET .
La configuration est terminée lorsque l'affichage cesse de clignoter et reste allumé.

Le numéro de l'élément intérieur « UNIT No. » avant la modification de la configuration s'affiche.

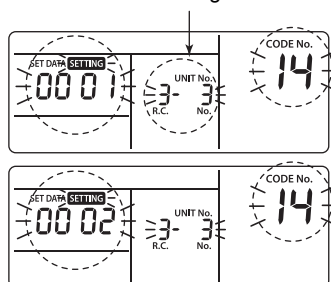

6 Si vous devez modifier un autre élément intérieur, répétez la méthode de 2 à 5 pour modifier la configuration.

Lorsque la configuration ci-dessus terminée, appuyez sur UNIT LOUVER pour sélectionner le numéro de l'élément intérieur « UNIT No. » avant de modifier la configuration, spécifiez le « CODE No. » [12], [13], [14] dans l'ordre avec les touches \uparrow TEMP. \downarrow , puis vérifiez si le contenu a changé.

Vérification de modification d'adresse Avant modification : [3-3-1] → Après modification : [2-2-2]

Une pression sur la touche CL efface le contenu de la configuration modifiée.
(Dans ce cas, la méthode est répétée à partir de 2.)

Le numéro de l'élément intérieur « UNIT No. » avant la modification de la configuration s'affiche.

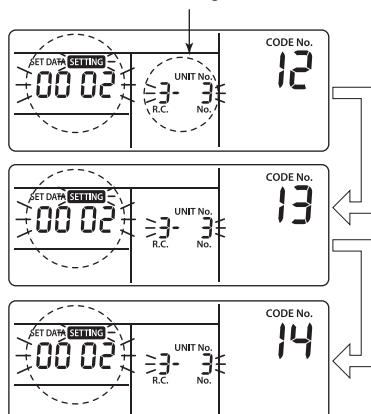

7 Après avoir vérifié le contenu modifié, appuyez sur la touche TEST . (La configuration est déterminée.) Lorsque vous appuyez sur la touche TEST , l'affichage disparaît et l'état revient à l'état d'arrêt normal. (Lorsque vous appuyez sur la touche TEST , le fonctionnement par télécommande n'est pas accepté pendant environ 1 minute.)

- Si le fonctionnement à partir de la télécommande n'est toujours pas accepté après avoir appuyé pendant 1 minute ou davantage sur la touche TEST , cela présume que la configuration de l'adresse est incorrecte. Dans ce cas, vous devez configurer à nouveau l'adresse automatique. Pour cela, répétez les opérations de la méthode 1.

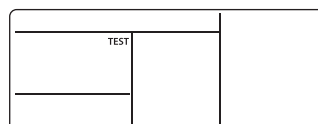

■ Réinitialisation de l'adresse

(Réinitialisation à la valeur d'usine par défaut (adresse non déterminée))

Effacement de chaque adresse séparément à l'aide d'une télécommande filaire.

Réglez l'adresse système, l'adresse de l'élément intérieur et l'adresse de groupe sur [00Un] au moyen d'une télécommande filaire.

(Pour la méthode de réglage, reportez-vous aux méthodes de réglage de l'adresse à l'aide de la télécommande filaire dans les pages précédentes.)

■ Comment reconnaître la position de l'élément intérieur correspondant via le numéro d'élément intérieur « UNIT No. »

Vérifiez la position pendant l'arrêt du fonctionnement. (Arrêtez le fonctionnement de l'ensemble.)

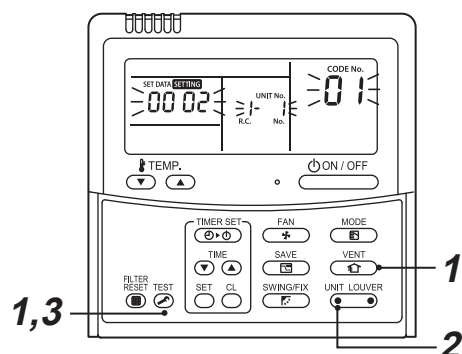

1 Appuyez simultanément sur les touches + pendant au moins 4 secondes.

Après quelques instants, l'afficheur clignote et apparaît de la façon illustrée ci-dessous.

La position peut alors être vérifiée car le ventilateur de l'élément intérieur fonctionne.

- Pour la commande groupée, le numéro de l'élément intérieur « UNIT No. » s'affiche sous la forme [ALL] et les ventilateurs de tous les éléments intérieurs de la commande groupée fonctionnent.

Vérifiez si le «CODE No.» affiché est [01].

- Si le «CODE No.» est autre que [01], appuyez sur la touche pour effacer l'affichage et répétez la méthode à partir de la première étape. (Après avoir appuyé sur la touche , le fonctionnement de la télécommande n'est pas accepté pendant environ 1 minute.)

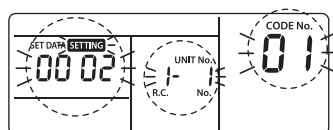

Le contenu de «SET DATA» affiché avec le «CODE No.» [10] change en fonction du type d'élément intérieur.

2 Avec la commande groupée, chaque fois que vous appuyez sur la touche , le numéro de l'élément intérieur « UNIT No. » dans la commande groupée s'affiche dans l'ordre.

À ce moment-là, vous pouvez vérifier l'élément intérieur concerné, car seul son ventilateur fonctionne.

(Dans une commande groupée, le n° du premier élément intérieur qui s'affiche devient l'élément maître.)

3 Après vérification, appuyez sur la touche pour retourner au mode habituel.

Lorsque vous appuyez sur la touche , l'affichage disparaît et l'état revient à l'état d'arrêt normal.

(Lorsque vous appuyez sur la touche , le fonctionnement par télécommande n'est pas accepté pendant environ 1 minute.)

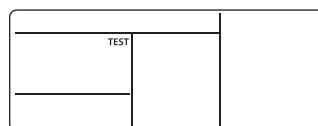

8 Réglage DN

■ Réglage des codes DN de l'élément intérieur (I.DN)

Comment régler un code DN d'élément intérieur à partir de la télécommande filaire

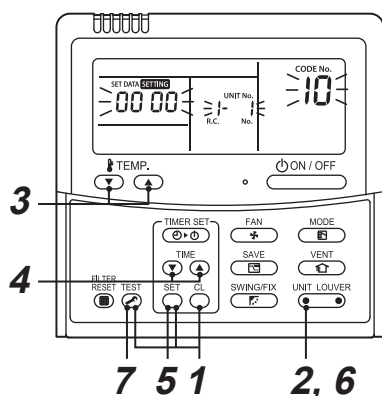

1 Appuyez simultanément sur les touches $\text{SET} + \text{CL} + \text{TEST}$ pendant au moins 4 secondes. (Dans le cas de la commande groupée, l'«UNIT No.» affiché en premier est le numéro de l'élément maître.)

2 Dans le cas de commande groupée, appuyez sur UNIT LOUVER (côté gauche du bouton) pour sélectionner le N° de l'élément intérieur dont vous souhaitez modifier l'adresse.

Le ventilateur et le volet de l'élément intérieur sélectionné commencent à fonctionner.

3 Spécifiez le «CODE No.» avec les touches TEMP. \uparrow \downarrow .

- Si vous sélectionnez un code à 3 chiffres, l'affichage sera comme suit, et le 3ème chiffre sera affiché à l'endroit où l'«UNIT No.» était affiché.

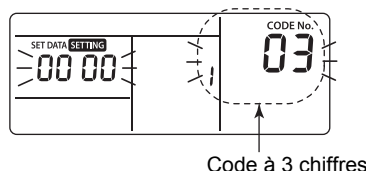

- Pour vérifier l'«UNIT No.» appuyez sur UNIT LOUVER (côté gauche de la touche). L'affichage «UNIT No.» clignote trois fois. Après le troisième clignotement, l'écran revient à l'affichage du troisième chiffre.

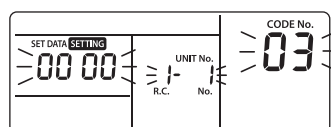

4 Utilisez les touches TEMP. \uparrow \downarrow pour changer le réglage affiché par le réglage souhaité.

5 Appuyez sur la touche SET .

6 Après avoir effectué la modification ci-dessus, appuyez sur UNIT LOUVER (côté gauche du bouton) pour vérifier le nouveau réglage.

7 Appuyez sur la touche TEST pour terminer le réglage.

■ Réglage des codes DN de l'élément intérieur (O.DN)

Seuls les types d'éléments dotés de la fonction correspondante peuvent être contrôlés.

Comment régler un code DN d'élément extérieur à partir de la télécommande filaire

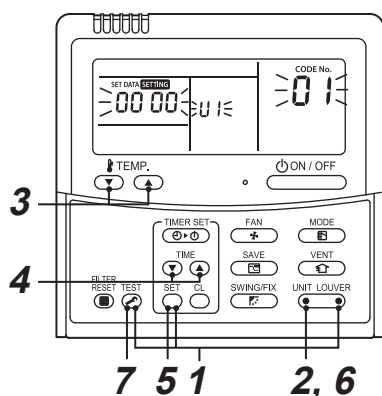

- 1** Appuyez simultanément sur les touches **TEST** + **SET** + **UNIT LOUVER** (côté droit de la touche) pendant au moins 4 secondes.
(Dans le cas de la commande groupée, l'«UNIT No.» affiché en premier est le numéro de l'élément maître.)
- 2** Pour passer de l'élément maître [U1] à un autre élément, appuyez sur **UNIT LOUVER** (côté gauche du bouton) pour sélectionner le N° de l'élément extérieur souhaité.
Le ventilateur de l'élément extérieur sélectionné commence à fonctionner.
- 3** Spécifiez le «CODE No.» avec les touches **TEMP.**.
- 4** Utilisez les touches **TIME** pour changer le réglage affiché par le réglage souhaité.
- 5** Appuyez sur la touche **SET**.
- 6** Après avoir effectué la modification ci-dessus, appuyez sur **UNIT LOUVER** (côté gauche du bouton) pour vérifier le nouveau réglage.
- 7** Appuyez sur la touche **TEST** pour terminer le réglage.

* Type d'élément extérieur non doté d'une fonction, bien que l'affichage change après la méthode de l'étape 1. Cependant, le code et le réglage ne s'affichent pas et l'affichage revient au précédent.

9 Test de fonctionnement

■ Exécuter un test de fonctionnement

Faites fonctionner l'élément comme d'habitude à l'aide de la télécommande filaire.

Pour la méthode de fonctionnement, reportez-vous au mode d'emploi fourni.

Un test de fonctionnement forcé peut être exécuté en suivant la méthode ci-après, même si le fonctionnement s'arrête suite à la DESACTIVATION par thermostat.

Afin d'éviter tout fonctionnement en série, le test de fonctionnement forcé est désactivé après 60 minutes et le système repasse en mode de fonctionnement normal.

ATTENTION





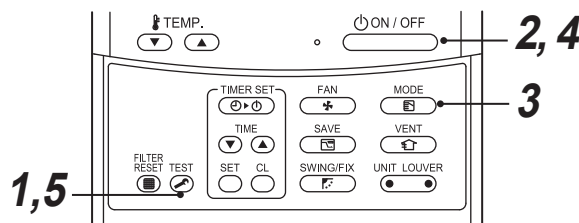

N'utilisez pas le test de fonctionnement forcé dans des cas autres que le test de fonctionnement car la charge exercée sur les équipements est alors excessive.

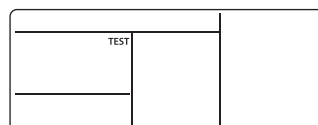
Télécommande câblée





- 1 Appuyez sur la touche  pendant au moins 4 secondes. « TEST » apparaît dans la section affichage et la sélection du mode test est autorisée.

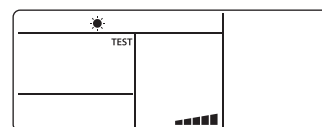

- 2 Appuyez sur la touche .
- 3 Sélectionnez un mode de fonctionnement à l'aide de la touche , «Refroidissement » ou «Chauffage ».
 - Ne faites pas fonctionner le climatiseur dans un mode autre que «Refroidissement » ou «Chauffage ».
 - La fonction de commande de température est désactivée durant le test de fonctionnement.
 - La détection de dysfonctionnement est exécutée comme d'habitude.



- 4 Après le test de fonctionnement, appuyez sur la touche  pour arrêter le test. (L'affichage est identique à celui de la méthode 1.)
- 5 Appuyez sur la touche  pour annuler (désactiver) le mode de test de fonctionnement. (« TEST » disparaît de l'affichage et l'état retourne à la normale.)

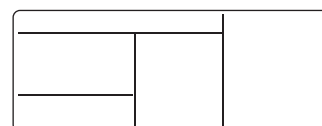

10 Fonction de surveillance du service

Cette fonction permet d'accéder au mode de surveillance du service à partir de la télécommande pendant un test de fonctionnement, dans le but d'obtenir les températures des capteurs de la télécommande, de l'élément intérieur et de l'élément extérieur.

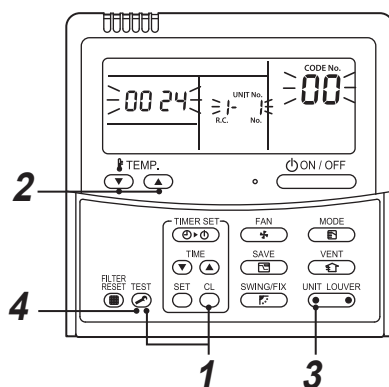

- 1** Appuyez simultanément sur les touches **CL** et **TEST** pendant au moins 4 secondes pour accéder au mode de surveillance du service.
 L'indicateur de surveillance du service s'allume et le numéro de l'élément intérieur maître s'affiche en premier. [00] «CODE No.» s'affiche également.
- 2** Appuyez sur les touches **TEMP.** pour sélectionner le numéro du capteur de «CODE No.» à surveiller. (Consultez le tableau suivant.)
- 3** Appuyer sur **UNIT LOUVER** (côté gauche de la touche) permet de sélectionner un élément intérieur à surveiller. Les températures du capteur des éléments intérieurs et de leur élément extérieur dans la commande groupée sont affichées.
- 4** Appuyez sur la touche **TEST** pour revenir à l'affichage normal.

Pour le contenu du code DN affiché, reportez-vous au manuel d'installation du climatiseur.

11 Résolution des problèmes

■ Confirmation et vérification

Si un problème survient dans le climatiseur, le code d'erreur et le numéro de l'élément intérieur « UNIT No. » apparaissent sur l'affichage de la télécommande.

Le code d'erreur s'affiche uniquement pendant le fonctionnement.

Si l'affichage disparaît, faites fonctionner le climatiseur conformément au point suivant «Vérification du code d'erreur» pour la confirmation.

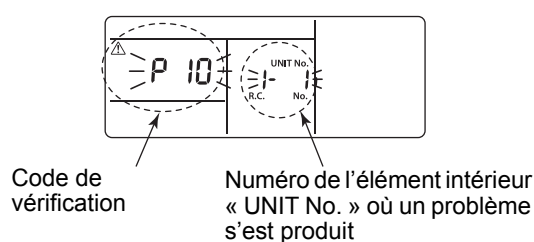



■ Vérification du code d'erreur

Lorsqu'un problème survient dans le climatiseur, le code d'erreur peut être vérifié en procédant comme suit. (Le code d'erreur est mémorisé dans un journal pouvant contenir jusqu'à 4 codes d'erreur.)

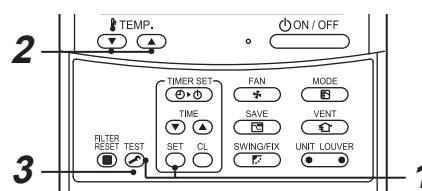
Le code d'erreur peut être vérifié dans l'état de fonctionnement et l'état d'arrêt.



1 Lorsque vous appuyez sur les touches  et  simultanément pendant au moins **4 secondes**, l'affichage suivant apparaît.

Si «  » s'affiche, le mode entre en mode de code d'erreur.

- [01 : Ordre du code d'erreur] s'affiche dans «CODE No.».
- «Code d'erreur» s'affiche dans VÉRIFICATION D'ERREUR.
- [Adresse de l'élément intérieur où un problème est survenu] s'affiche dans «UNIT No.».

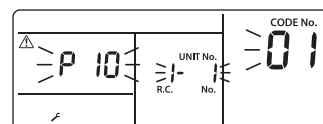

2 À chaque pression sur la touche  utilisée pour régler la température, le code d'erreur mémorisé s'affiche dans l'ordre.

Les numéros dans «CODE No.» indiquent le «CODE No.» [01] (plus récent) → [04] (plus ancien).

CARACTÉRISTIQUES REQUISES

N'appuyez pas sur la touche  car tous les codes d'erreur de l'élément intérieur seront supprimés.

3 Après confirmation, appuyez sur la touche  pour retourner à l'affichage habituel.

12 Entretien

Pour nettoyer la télécommande, essuyez-la avec un chiffon doux et sec. Ne la lavez pas avec de l'eau, cela pourrait provoquer un dysfonctionnement.

AVERTISSEMENT

Pour l'entretien quotidien, y compris le nettoyage du filtre à air, assurez-vous de demander à un personnel de service qualifié, en particulier pour les modèles suivants d'éléments intérieurs car l'entretien nécessite de travailler en hauteur ;

- Type à cassette 4-voies
- Type à cassette 4-voies compact
- Type à cassette 2-voies
- Type à cassette 1-voies
- Type fixé au plafond
- Type standard avec conduite dissimulée
- Type statique élevé avec conduite dissimulée
- Type avec conduite étroite

ATTENTION

N'appuyez pas sur les touches en ayant les mains mouillées.

Cela pourrait entraîner une décharge électrique.

Nettoyage des filtres

- Quand l'indicateur de filtre est affiché sur la télécommande, nettoyez les filtres.
- Demandez à un personnel de service qualifié de nettoyer les filtres des modèles d'éléments intérieurs listés dans l'avertissement au début de ce chapitre.
- Des filtres bouchés peuvent réduire les performances de refroidissement et de chauffage.

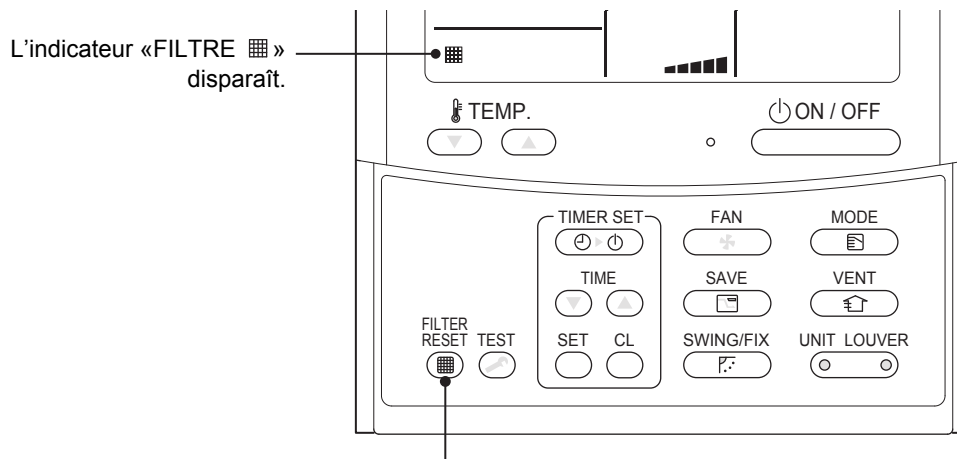

Quand le nettoyage est terminé, appuyez sur la touche .

Manufacturer / Importer

Name of manufacturer (制造商)

Toshiba Carrier Corporation

东芝开利株式会社

Address, city, country (住址)

72-34 Horikawa-cho, Saiwai-ku, Kawasaki-shi, Kanagawa-ken

212-0013, JAPAN

神奈川県川崎市幸区堀川町 72 番地 34

Name of the Importer/Distributor in EU

Toshiba Carrier EUROPE S.A.S

Address, city, country

Route de Thil 01120 Montluel FRANCE

Name of the Importer/Distributor in UK

Toshiba Carrier UK Ltd

Address, city, country

Porsham Close, Belliver Industrial Estate,

PLYMOUTH, Devon, PL6 7DB. United Kingdom

在中国的进口商 / 分销商名称

东芝开利空调销售 (上海) 有限公司

地址, 城市, 国家

上海市西藏中路 268 号来福士广场办公楼 501 室

Toshiba Carrier Corporation

336 TADEHARA, FUJI-SHI, SHIZUOKA-KEN 416-8521 JAPAN

DEB9509003