

Modellname:

RBC-AMTU31-E

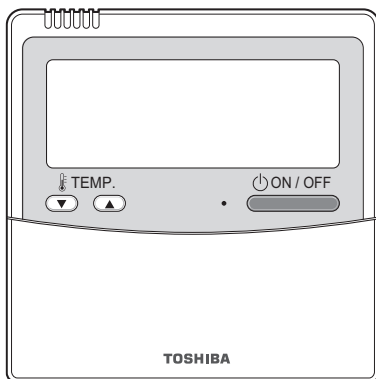



- Lesen Sie diese Anleitung, bevor Sie die Fernbedienung RBC-AMTU31-E benutzen.
- Für Anweisungen, die nicht die Bedienung der Fernbedienung betreffen, befolgen Sie bitte die mit dem Innengerät mitgelieferte Bedienungsanleitung.

Inhalt

1	Vorsichtsmaßnahmen für die Sicherheit.	2
2	Teilebezeichnungen und Funktionen der Fernbedienung.	4
	Anzeigefeld.	4
	Bedienfeld.	6
3	Grundschr itte.	8
	Vorbereitung.	8
	Betriebsfunktionen.	8
	Änderung der Ventilatordrehzahl.	8
	Änderung der Solltemperatur.	9
	Energiesparbetrieb.	9
4	Timerbetrieb.	10
	Einstellen des Timers.	10
	Abbrechen des Timers.	10
5	Lamellenrichtung.	11
	4-Wege-Kassettengerät, 4-Wege-Kompakt-Kassettengerät.	12
6	Anwendungssteuerung.	17
	Energiesparmodus.	17
	Einstellungen des Energiesparmodus vornehmen.	17
	8 °C-Betrieb.	18
7	Adresseinstellung.	19
	Manuelle Adresseinrichtung.	19
	Rücksetzen der Adresse.	20
	Zur Erkennung der Position des entsprechenden Innengeräts durch die Nummer des Innengeräts „UNIT No.“	21
8	DN-Einstellung.	22
	Einstellung der DN-Codes des Innengeräts (I.DN).	22
	Einstellung der DN-Codes des Außengeräts (A.DN).	23
9	Testlauf.	24
	Testlauf durchführen.	24
10	 Servicemonitorfunktion.	25
11	Fehlersuche.	26
	Bestätigung und Prüfung.	26
	Fehlercode-Prüfung.	26
12	Wartung.	27

1 Vorsichtsmaßnahmen für die Sicherheit

- Lesen Sie diese „Vorsichtsmaßnahmen für die Sicherheit“ vor dem Gebrauch gründlich durch.
- Die nachfolgend beschriebenen Vorsichtsmaßnahmen enthalten wichtige Punkte in Bezug auf Sicherheit. Beachten Sie diese unbedingt.
Machen Sie sich mit den folgenden Hinweisen und Symbolen vertraut, bevor Sie den Anleitungstext lesen, und befolgen Sie die entsprechenden Anweisungen.
- Bewahren Sie diese Anleitung zum späteren Nachschlagen an einem gut zugänglichen Ort auf.

Anzeige	Anzeigedarstellung
 WARNUNG	Auf diese Weise gekennzeichnete Text weist darauf hin, dass Nichteinhaltung der Anweisungen in der Warnung zu schweren Körperverletzungen (*1), möglicherweise mit Todesfolge, führen kann, wenn das Produkt nicht ordnungsgemäß verwendet wird.
 VORSICHT	In dieser Form hervorgehobene Textpassagen weisen darauf hin, dass eine Nichtbeachtung des betreffenden „Vorsicht“-Hinweises zu leichten Verletzungen (*2) oder zu materiellen Sachschäden (*3) führen kann, wenn das Produkt unsachgemäß gehandhabt wird.

*1: Schwere Körperverletzung beinhaltet Verlust der Sehkraft, Verletzungen, Verbrennungen, Stromschlag, Knochenbrüche, Vergiftungen und andere Verletzungen, die Nachwirkung hinterlassen und Krankenhausaufenthalt oder lange ambulante Behandlung erfordern.

*2: Körperverletzung beinhaltet Verletzungen, Verbrennungen, Stromschlag und andere Verletzungen, die nicht Krankenhausaufenthalt oder langfristige ambulante Behandlung erfordern.

*3: Sachschäden beinhaltet Schäden an Gebäuden, Hausrat, Nutztieren und Haustieren.

WARNUNG

Installation

- **Versuchen Sie nicht, die Klimaanlage selbst zu montieren.**
Lassen Sie die Installation der Klimaanlage von Ihrem Händler oder einem qualifizierten Handwerker ausführen. Wenn Sie versuchen, die Installation selber auszuführen und die Klimaanlage nicht perfekt installiert wird, besteht die Gefahr von elektrischen Schlägen und/oder Bränden.
- **Nur mit den vorgesehenen Klimaanlageaggregaten verwenden.**
Stellen Sie sicher, dass nur die vom Hersteller vorgesehenen Klimaanlageaggregate verwendet werden. Lassen Sie die Installation von einem qualifizierten Handwerker ausführen. Wenn Sie versuchen, die Installation der Teile selber auszuführen und die Teile nicht perfekt installiert werden, besteht die Gefahr von elektrischen Schlägen und/oder Bränden.

Bedienung

- **Berühren Sie keine Tasten mit nassen Händen.**
Bei Mißachtung dieser Warnung kann es zu elektrischen Schlägen und/oder Betriebsstörungen kommen.
- **Lassen Sie Steuereinheit nicht nass werden.**
Treffen Sie Maßnahmen, um zu vermeiden, dass die Steuereinheit nass wird. Bei Mißachtung dieser Warnung kann es zu elektrischen Schlägen, Bränden und/oder Betriebsstörungen kommen.
- **Bei anormalen Zuständen (wie etwa verbranntem Geruch) halten Sie das Klimagerät an und schalten Sie den Hauptschalter aus.**
Fortgesetzter Betrieb bei einem anormalen Zustand, ohne diesen zu beheben, kann zu elektrischen Schlägen, Bränden und/oder Betriebsstörungen kommen. Wenden Sie sich an Ihren Händler.

Umsetzung

- **Versuchen Sie nicht, Reparaturen selber auszuführen.**
Versuchen Sie unter keinen Umständen, Reparaturen selber auszuführen. Wenden Sie sich statt dessen an Ihren Händler oder einen qualifizierten Handwerker. Wenn Sie versuchen, Reparaturarbeiten selber auszuführen und dies nicht vollständig gelingt, besteht die Gefahr von elektrischen Schlägen und/oder Bränden.
- **Wenden Sie sich an Ihren Händler, wenn die Steuereinheit demontiert und an einem anderen Ort installiert werden soll.**

 **VORSICHT**

Installation

- **Installieren Sie die Fernsteuerung nicht an Orten mit hoher Luftfeuchtigkeit, Öl, Fett oder Vibrationen.**
Missachtung dieser Vorsichtsmaßregel kann zu Störungen führen.
- **Installieren Sie die Fernbedienung nicht an einem Ort mit direktem Sonnenlicht oder in der Nähe einer Hitzequelle.**
Missachtung dieser Vorsichtsmaßregel kann zu Fehlfunktionen führen.
- **Installieren Sie die Fernsteuerung nicht an Orten wo elektromagnetische Störquellen vorhanden sind.**
Missachtung dieser Vorsichtsmaßregel kann zu unbeabsichtigtem Betrieb führen.
- **Verwenden Sie dieses Gerät nicht an Orten, an denen Kinder anwesend sein können.**

Bedienung

- **Lassen Sie das Produkt nicht fallen, und setzen Sie es nicht starken Erschütterungen aus.**
Missachtung dieser Vorsichtsmaßregel kann zu Fehlfunktionen führen.
-

2 Teilebezeichnungen und Funktionen der Fernbedienung

Mit dieser Fernbedienung können bis zu 16 Innenraumgeräte gesteuert werden.

■ Anzeigefeld

Alle Anzeigen sind im folgenden Display-Beispiel dargestellt. Tatsächlich werden nur die ausgewählten Optionen angezeigt.

- **SETTING** blinkt auf dem Display der Fernbedienung, wenn der Netzschalter zum ersten Mal eingeschaltet wird.
- Die Anfangseinstellungen werden geladen, während **SETTING** blinkt. Beginnen Sie mit der Verwendung der Fernbedienung, nachdem **SETTING** erloschen ist.

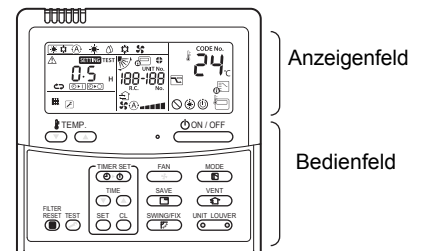

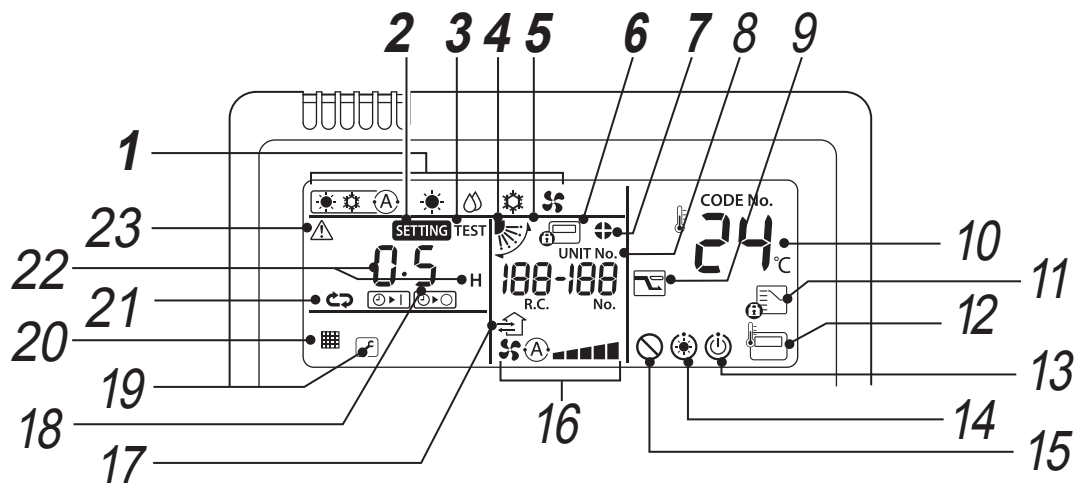

HINWEIS

Es ist möglich, dass die LCD-Anzeige auf Grund von Reibungselektrizität vorübergehend verschwommen ist.

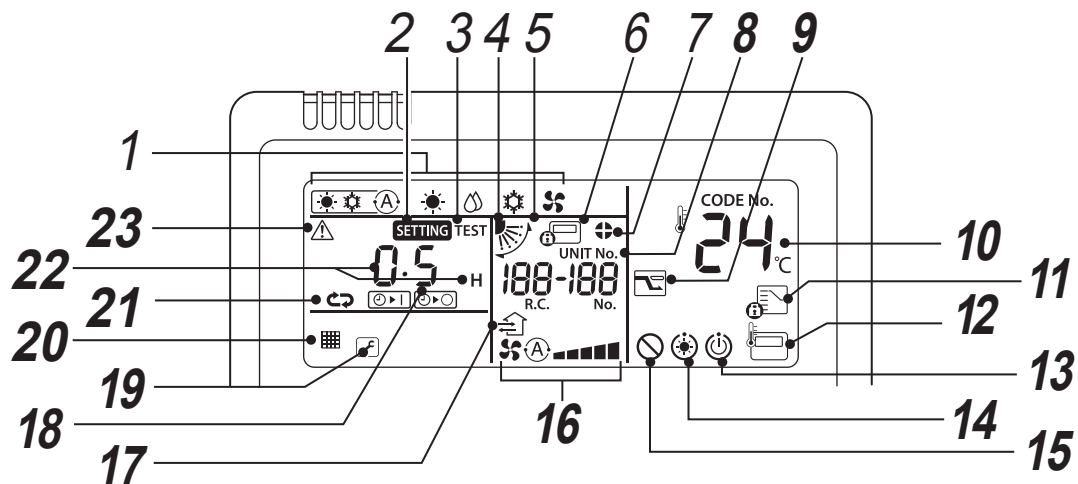

- 1 Betriebsartenanzeige**
Zeigt die ausgewählte Betriebsart an.
- 2 SETTING-Anzeige**
Wird bei der Einstellung des Timers oder anderer Funktionen angezeigt.
- 3 TEST-Laufanzeige**
Wird während eines Testlaufs angezeigt.
- 4 Anzeige der Lamellenposition**
Zeigt die Lamellenposition an.
- 5 Schwenkanzeige**
Wird während Auf- und Abwärtsbewegungen der Lamelle angezeigt.
- 6 Anzeige für zentrale Steuerung**
Die Anzeige ist zu sehen, wenn das Klimagerät zentral gesteuert und mit Zentralsteuerungsgeräten wie der Zentralfernbedienung verwendet wird. Wenn die Verwendung der Fernbedienung von der Zentralsteuerung aus gesperrt wurde, blinkt , wenn die Taste ON/OFF (EIN/AUS), die Taste MODE (MODUS) oder die Taste TEMP. (TEMPERATUR) auf der Fernbedienung gedrückt wird, und die Tasten haben dann keine Funktion. (Welche Einstellungen mittels der Fernbedienung konfigurierbar sind, hängt vom Zentralsteuerungsmodus ab. Mehr zu diesem Thema finden Sie in der Betriebsanleitung der Zentralfernbedienung.)
- 7 Anzeige der Lamellensperre**
Wird angezeigt, wenn eine Lamelle gesperrt ist.









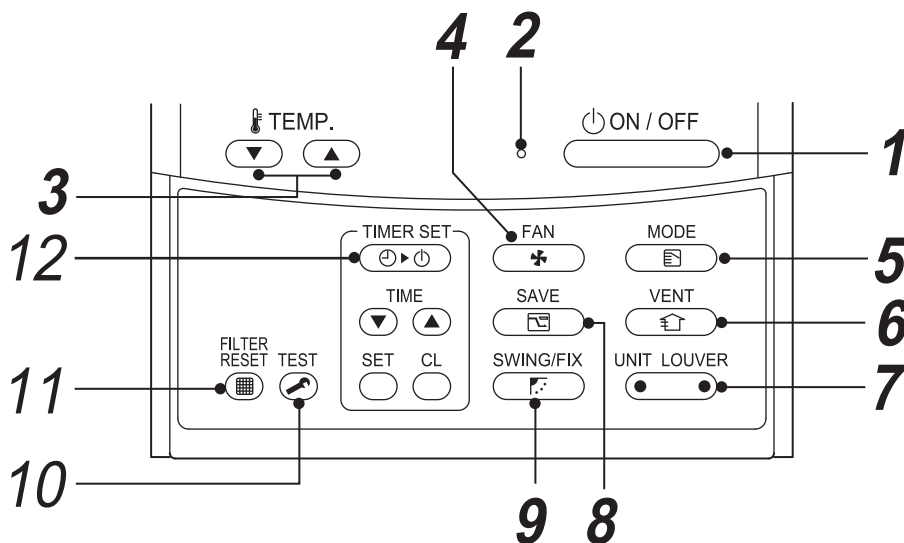



- 8 UNIT No.-Anzeige**
Hier wird die Nummer des gewählten Innengeräts angezeigt. Zeigt auch den Fehlercode der Innen- und Außengeräte an.
- 9 Anzeige des Energiesparmodus**
Begrenzt die Kompressordrehzahl (Leistung), um Energie zu sparen.
- 10 Solltemperaturanzeige**
Hier wird die eingestellte Temperatur angezeigt.
- 11 Betriebsartgesteuerte Anzeige**
Wird angezeigt, wenn die MODE (Modus)-Taste gedrückt wird, während die Betriebsart vom Klimaanlage-Administrator auf Kühlen oder Heizen eingestellt wurde.
- 12 Fernbedienungsensoranzeige**
Diese Anzeige erscheint, wenn der Fernbedienungsensor aktiv ist.
- 13 Betriebsbereitschaftsanzeige**
Diese Anzeige erscheint bei einigen Gerätetypen.
- 14 Vorwärmungsanzeige**
Wird angezeigt, wenn die Betriebsart Heizen oder Entfrostern aktiv ist.
Während dieser Anzeige stoppt das Innengerätgebläse oder es befindet sich im Ventilatormodus.
- 15 Anzeige für nicht verfügbare Funktion**
Wird angezeigt, wenn die angeforderte Funktion bei dem betreffenden Gerätetyp nicht verfügbar ist.
- 16 Anzeige der Ventilatorzahl**
Zeigt die gewählte Ventilatorzahl an.
- 17 Anzeige des Belüftungsbetriebs**
Dies wird während des Betriebs eines handelsüblichen Ventilators angezeigt, wenn dieser angeschlossen ist.
- 18 Anzeige der Lamellennummer (Beispiel: [01], [02], [03], [04])**
- 19 Service-Anzeige** 
Wird angezeigt, wenn die Schutzeinrichtung arbeitet oder ein Problem auftritt.
Hinweiscode-Symbol 
Dieses Symbol erscheint auf der Anzeige, wenn ein Hinweiscode aufgetreten ist.
Wenden Sie sich für nähere Informationen hierzu an Ihren Fachhändler (Vertriebshändler).
- 20 Filteranzeige**
Erinnerung, dass der Filter gereinigt werden muss.
- 21 Timer-Betriebsartenanzeige**
Zeigt die Timer-Betriebsart an.
- 22 Zeitanzeige**
Zeigt die Zeit für den Timers an.
(Zeigt einen Fehlercode an, wenn eine Unregelmäßigkeit auftritt)
- 23 Anzeige prüfen**
Wird angezeigt, wenn die Schutzeinrichtung aktiviert wird oder eine Unregelmäßigkeit auftritt.

■ Bedienfeld

Sobald die Einstellungen konfiguriert worden sind, brauchen Sie nur noch die  -Taste zu drücken.



- 1**  -Taste
Durch Drücken wird das Gerät eingeschaltet und bei erneutem Drücken wird es ausgeschaltet.
- 2** **Betriebsanzeigelampe**
Leuchtet während des Betriebs auf.
Blinkt, wenn eine Unregelmäßigkeit auftritt oder die Schutzeinrichtung aktiviert wird.
- 3**  -Taste
Zur Regelung der Solltemperatur.
Wählen Sie den gewünschten Einstellpunkt, indem Sie  drücken.
- 4**  -Taste (**Ventilator-drehzahl-Wahl-taste**)
Zum Wählen der gewünschten Ventilator-drehzahl.
- 5**  -Taste (**Betriebsart-Wahl-taste**)
Zur Auswahl der gewünschten Betriebsart.
- 6**  -Taste
Zur Verwendung, wenn ein (handelsüblicher) Ventilator angeschlossen ist. Drücken Sie die Taste, um den Ventilator ein- bzw. auszuschalten. Beim Ein- bzw. Ausschalten des Klimageräts wird auch der Ventilator ein- bzw. ausgeschaltet.
* Es ist kein Ventilator angeschlossen, wenn nach dem Drücken der  -Taste „“ auf der Fernbedienung erscheint.
- 7**  -Taste (**Gerät-/Lamellen-Auswahl**)
Zum Auswählen einer Einheitsnummer (links) und Lamellennummer (rechts).
UNIT-Taste:
Verwenden Sie bei Steuerung eines oder mehrerer Innengeräte mit einer Fernbedienung diese Taste zur Wahl des Geräts, dessen Luftblasrichtung sie einstellen möchten.
LOUVER-Taste:
Zur Auswahl einer zu steuernden Lamelle bei der separaten Regelung der Lamellensperren-Einstellung bzw. der Gebläse-richtungeinstellung für jede einzelne Lamelle.
- 8**  -Taste (**Energiesparbetrieb**)
Wird verwendet, um den Energiesparmodus zu starten.
- 9**  -Taste
Zur Verwendung bei der Wahl des automatischen Schwenkbetriebs oder der festen Lamellenstellung.

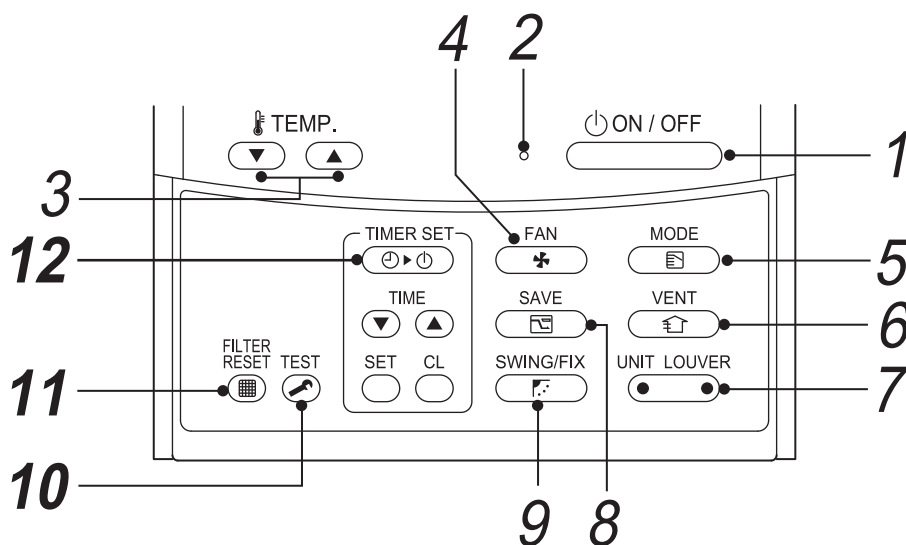

- 10**  **-Taste (TEST-Funktion)**
 Nur für Wartungszwecke.
 (Drücken Sie diese Taste nicht während des normalen Betriebs.)
- 11**  **-Taste (Filter-Rücksetzung)**
 Setzt die Anzeige „ FILTER“ nach der Reinigung zurück.
- 12**  **-Taste (Timer-Einstellung)**
 Zum Einstellen des Timers.

OPTION:

Fernbedienungssensor

Gewöhnlich ermittelt der Temperaturfühler des Innengeräts die Temperatur. Zusätzlich kann auch die Umgebungstemperatur der Fernbedienung gemessen werden. Wenden Sie sich für nähere Informationen hierzu an Ihren Fachhändler.

* Vermeiden Sie die Verwendung dieser Funktion, wenn eine Gruppensteuerung verwendet wird, da es sonst zu Ungleichmäßigkeiten in der Raumtemperatur kommen kann. (Die thermostatische Steuerung einzelner Innengeräte ist nicht möglich.)

3 Grundschrirte

Wenn Sie das Klimagerät zum ersten Mal verwenden oder die Einstellungen ändern, gehen Sie wie folgt vor. Vom nächsten Mal an wird der Betrieb des Klimageräts mit den gewählten Einstellungen durch Drücken der -Taste gestartet.

■ Vorbereitung

Schalten Sie den Netzschalter ein

- Nach dem Einschalten erscheint die Trennlinie und auf dem Display der Fernbedienung blinkt **SETTING**.
- * Eine Bedienung der Fernbedienung ist für ca. 3 Minute nach dem Einschalten nicht möglich. Dabei handelt es sich nicht um eine Fehlfunktion.

ANFORDERUNGEN

- Lassen Sie den Netzschalter während der Verwendung eingeschaltet.
- Wenn Sie das Klimagerät nach einer langen Zeit der Nichtverwendung erneut benutzen, schalten Sie den Netzschalter mindestens 12 Stunden vor der Inbetriebnahme ein.

■ Betriebsfunktionen

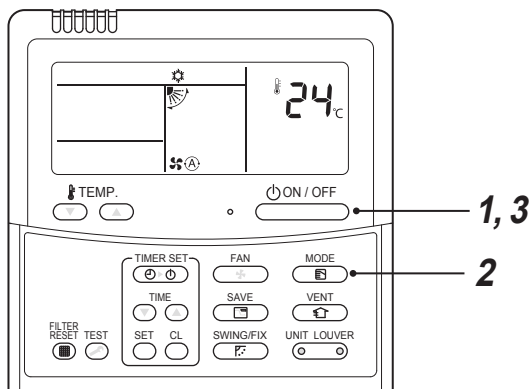

- 1 Drücken Sie die -Taste.**
Die Betriebsanzeigelampe leuchtet auf.

- 2 Drücken Sie auf die -Taste, um eine Betriebsart zu wählen.**
Bei jeder Betätigung der Taste ändern sich die Betriebsart und deren Symbol in der folgenden Reihenfolge:

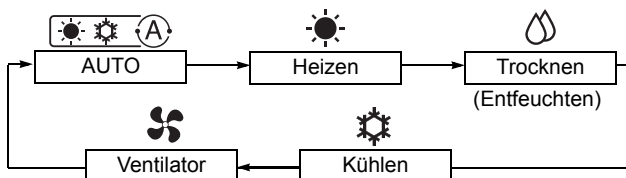

Je nach Art des angeschlossenen Geräts werden die Betriebsarten, die nicht eingestellt werden können, nicht angezeigt.

- 3 Drücken Sie die -Taste, um den Betrieb zu beenden.**
Die Betriebsanzeigelampe erlischt.

■ Änderung der Ventilator-drehzahl

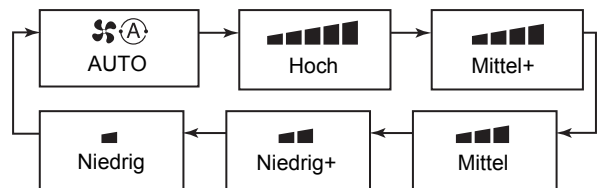

- 1 Drücken Sie auf die -Taste, um eine Ventilator-drehzahl zu wählen.**
- Bei jeder Betätigung der Taste ändern sich die Ventilator-drehzahl und die entsprechende Anzeige in der folgenden Reihenfolge: („ Automatik“ kann im VENTILATOR-Modus nicht gewählt werden.)
 - * Die verfügbaren Ventilator-drehzahlen sind je nach dem angeschlossenen Innengerät unterschiedlich.



- Der Temperatursensor ermittelt die Umlufttemperatur am Innengerät, die sich je nach den Installationsbedingungen leicht von der tatsächlichen Raumtemperatur unterscheiden kann. Die Solltemperatur ist die gewünschte Raumtemperatur.

■ Änderung der Solltemperatur

1 Drücken Sie die -Tasten.

Drücken Sie , um die Temperatur zu erhöhen, und , um die Temperatur zu verringern. (Die Solltemperatur kann im Ventilatormodus nicht geändert werden.)

HINWEIS

Im Kühlbetrieb

Der Betrieb startet in ungefähr 1 Minute.

Beim automatischen Kühlen/Heizen

Der Betrieb wird automatisch auf Heizen oder Kühlen umgeschaltet, basierend auf der Differenz zwischen der Solltemperatur und der Raumtemperatur.

Im Heizbetrieb

- Es kann sein, dass das Klimagerät nach dem Ende des Heizbetriebs etwa 30 Sekunden im Ventilatormodus weiter läuft.
- Die erhitzte Luft tritt nach 3 bis 5 Minuten Vorheizung bei weiter ausgeschaltetem Innengerätgebläse aus. (Die Vorheizungsanzeige  wird an der Fernbedienung angezeigt.)

■ Energiesparbetrieb

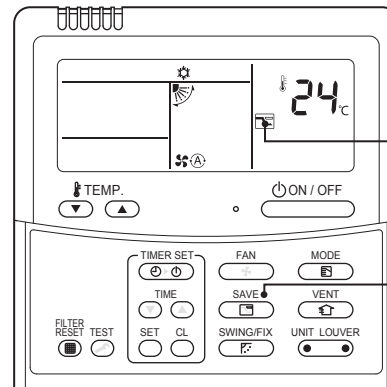

Angezeigt im Energiesparbetrieb.

Speichern-Taste

1 Drücken Sie die -Taste während des Betriebs.

- Der Energiesparbetrieb ist aktiviert.
-  erscheint.

2 Drücken Sie die -Taste, um den Energiesparbetrieb zu deaktivieren.

-  verschwindet.

HINWEIS

- Die Kapazität des Klimageräts wird im Energiesparbetrieb geschont. Der Raum wird möglicherweise nicht kühl oder warm genug.
- Der Energiesparbetrieb wird nicht durch Stoppen des Betriebs, Ändern der Betriebsarten oder Ausschalten mit dem Netzschalter deaktiviert.

4 Timerbetrieb

Wählen Sie einen der folgenden drei Timertypen aus: (Max. 168 Stunden)

- AUS-Timer** : Stoppt nach dem angegebenen Zeitraum.
- Wiederholte AUS-Timerfunktion** : Stoppt jedes Mal, wenn Sie das Klimagerät verwenden, nach dem angegebenen Zeitraum.
- Ein-Timer** : Beginnt nach dem angegebenen Zeitraum zu laufen.

■ Einstellen des Timers

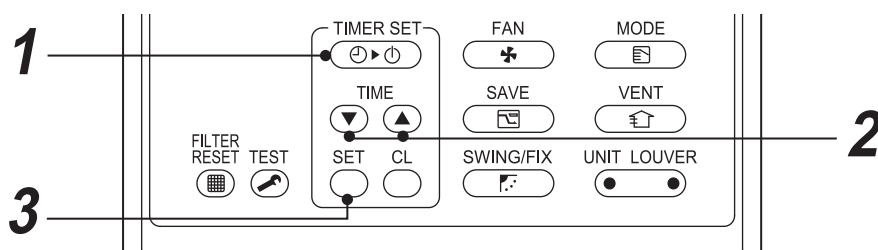

1 Drücken Sie die -Taste.

Bei jeder Betätigung der Taste ändern sich die Timer-Betriebsart und die entsprechende Anzeige in der folgenden Reihenfolge:

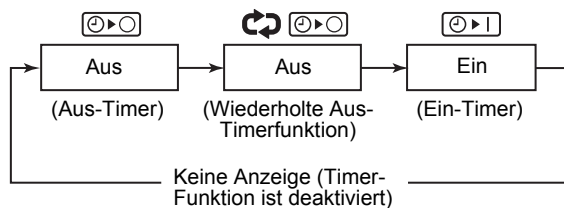

- und die Zeitanzeige blinken.

2 Drücken Sie die -Tasten, um den Zeitraum einzustellen, für den der Timer arbeitet.

- Die Zeiteinstellung erhöht sich bei jedem Drücken von in 0,5-Stunden- (30-Minuten-)Schritten. Die Einstellung erhöht sich in 1-Stunden-Schritten, wenn sie mehr als einen Tag („1d“, 24 Stunden) beträgt. Der Höchstwert beträgt 7 Tage („7d“, 168 Stunden). Einstellungen zwischen 0,5 h und 23,5 h (*1) werden auf der Fernbedienung in Stunden angezeigt. Bei Einstellungen von über 24 Stunden (*2) erscheinen die Tage und die Stunden.
- Die Zeiteinstellung verringert sich bei jedem Drücken von in 0,5-Stunden- (30-Minuten-)Schritten (0,5 Stunden bis 23,5 Stunden) oder Stunden-Schritten (24 Stunden bis 168 Stunden).

Beispiel für die Anzeige an der Fernbedienung

- 23,5 Stunden (*1)



- 34 Stunden (*2)

- 1d zeigt 1 Tag an (24 Stunden).
- 10h zeigt 10 Stunden an. (Gesamt: 34 Stunden)

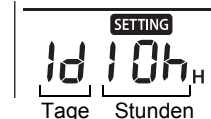

3 Drücken Sie die -Taste.

- erlischt, die Zeitanzeige erscheint und die - oder die Anzeige blinkt. (Bei Verwendung der EIN-Timerfunktion erlöschen alle Anzeigen außer der Zeit und .)

■ Abbrechen des Timers

- ### 1 Drücken Sie die -Taste.
- Die Timer-Anzeige erlischt.

HINWEIS

- Bei Verwendung der wiederholten AUS-Timerfunktion startet der Betrieb beim Drücken der -Taste erneut, nachdem der Timer den Betrieb gestoppt hat, und der Timer stoppt den Betrieb dann nach dem angegebenen Zeitraum wieder.
- Bei Verwendung der AUS-Timerfunktion erlischt die Timer-Anzeige vorübergehend für etwa 5 Sekunden, wenn die -Taste gedrückt wird. Dies geschieht auf Grund der Ablauflogik in der Fernbedienung und ist keine Fehlfunktion.

5 Lamellenrichtung

Es können nur Gerätetypen mit einer Windrichtungseinstellfunktion gesteuert werden.

Vorsichtsmaßnahmen für die Verwendung des Klimageräts finden Sie in der Bedienungsanleitung des Klimageräts.

◆ Zum Einstellen der Lamellenrichtung

1 Drücken Sie die -Taste während des Betriebs.

Die Lamellenrichtung ändert sich bei jeder Tastenbetätigung.

▼ Im Heizbetrieb

Richten Sie die Lamelle nach unten aus.

Wenn sie nicht nach unten ausgereicht wird, kann die heiße Luft den Boden nicht erreichen.



▼ Im Kühlbetrieb

Richten Sie die Lamelle waagrecht aus.

Bei einer Ausrichtung nach unten kann sich Kondenswasser auf der Oberfläche des Luftauslasses bilden und hinuntertropfen.



▼ Für den Ventilator

Wählen Sie eine Windrichtung.



◆ Zum Starten der Schwenkung

1 Drücken Sie die -Taste wiederholt, um die Lamellenrichtung auf die niedrigste Stellung einzustellen; drücken Sie dann erneut .

Die SCHWENKEN--Anzeige erscheint und die Lamelle beginnt mit der Schwenkung.

▼ Bei allen Betriebsfunktionen



◆ Zum Stoppen der Schwenkung

1 Drücken Sie die -Taste an der gewünschten Position, während die Lamelle geschwenkt wird.

- Drücken Sie die  -Taste wiederholt, um die Lamellenrichtung erneut zu ändern.

- * Allerdings kann es sein, dass manchmal eine der unten dargestellten Anzeigen, auch wenn die  -Taste gedrückt wird, erscheint, während die Lamelle geschwenkt wird, und die Lamelle nicht in die höchste Stellung geschaltet wird.

▼ Anzeigen beim Stopp des Schwenkens





Drücken Sie in diesem Fall die  -Taste nach 2 Sekunden erneut.

- * Beim Betrieb KÜHLEN/TROCKNEN stoppt die Lamelle nicht, wenn sie nach unten gefahren wird. Beim Stoppen der Lamelle beim Fahren nach unten während des Schwenkbetriebs stoppt sie, nachdem sie sich von der höchsten Stellung in die dritte Stellung bewegt hat.

▼ Anzeigen beim Stopp des Schwenkens



◆ Gerätewahl

- Wenn zwei oder mehr Innengeräte mit einer Fernbedienung gesteuert werden, kann die Lamellenrichtung für jedes einzelne Innengerät eingestellt werden, indem sie einzeln ausgewählt werden.
- Drücken Sie zur Einzeleinstellung der Lamellenrichtung die  -Taste (linke Seite der Taste), um ein Innengerät der Steuerungsgruppe anzuzeigen. Stellen Sie dann die Lamellenrichtung des angezeigten Innengeräts ein.
- Wenn keine Innengerätenummer angezeigt wird, können alle Innengeräte der Steuerungsgruppe gleichzeitig gesteuert werden.
- Bei jeder Betätigung der Taste  (linke Tastenseite) ändert sich die Anzeige wie folgt:

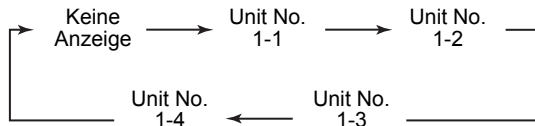

■ 4-Wege-Kassettengerät, 4-Wege-Kompakt-Kassettengerät

◆ Zur Einzeleinstellung der Lamellen

1 Drücken Sie während des Betriebs die -Taste (linke Seite der Taste), um ein Gerät auszuwählen.

Bei jedem Tastendruck ändert sich die Nummer des Geräts.

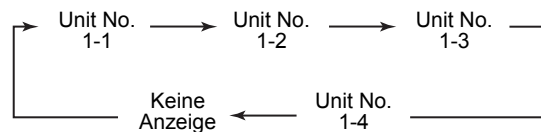

* Wenn keine Gerätenummer angezeigt wird, sind alle Geräte ausgewählt.

2 Drücken Sie die -Taste (rechte Seite der Taste), um eine Lamelle auszuwählen.

Bei jeder Betätigung der Taste ändert sich die Anzeige links auf der Fernbedienung wie folgt:



* Wenn keine Lamelle angezeigt wird, sind alle 4 Lamellen ausgewählt.

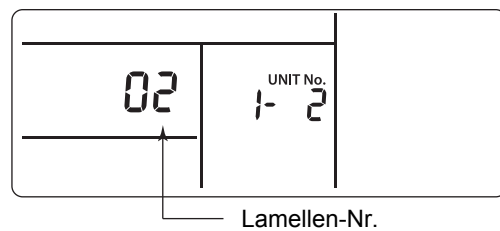

4-Wege-Kassettengerät

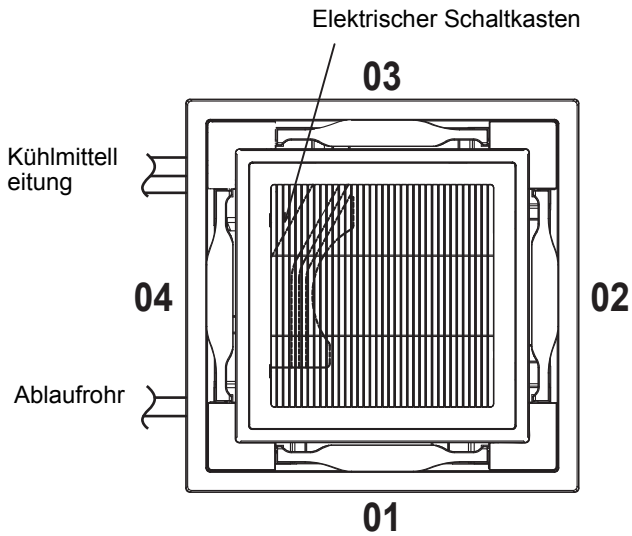

4-Wege-Kompakt-Kassettengerät

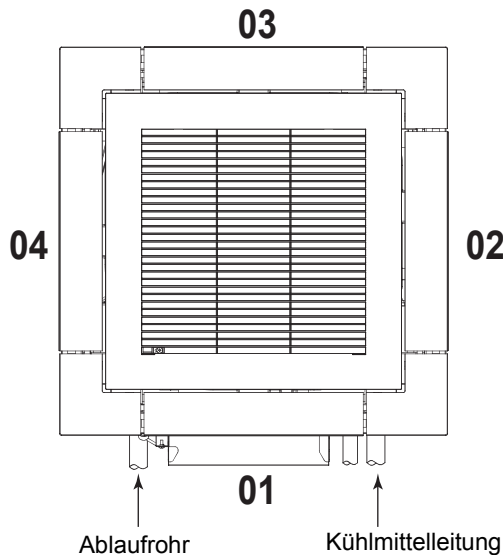

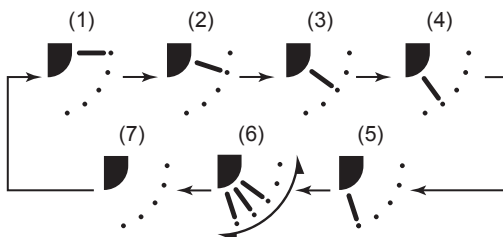

- 3 Drücken Sie die  -Taste und bestätigen Sie die Richtung der gewählten Lamelle.**
Bei jeder Betätigung der Taste ändert sich die Anzeige wie folgt:



* Beim Kühlen oder Trocknen werden (4) und (5) nicht angezeigt.

◆ Einstellen des Schwenk-Musters

- 1 Halten Sie  FIX (FEST) mindestens 4 Sekunden lang gedrückt, während der Betrieb angehalten wird.**
SETTING blinkt.
- 2 Drücken Sie die  -Taste (linke Seite der Taste), um ein Gerät auszuwählen.**
Bei jedem Tastendruck ändert sich die Nummer des Geräts.

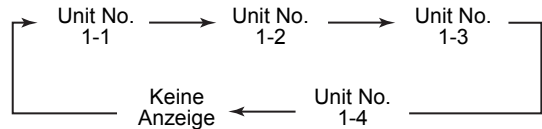

Der Ventilator des ausgewählten Geräts läuft und die Lamelle wird geschwenkt.

- 3 Drücken Sie die   -Tasten zur Auswahl einer Schwenkart.**

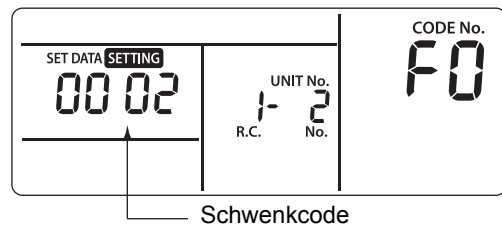

Schwenkcode	Bewegungsmuster
0001	Standard-Schwenken (Werkseinstellung)
0002	Doppel-Schwenken
0003	Zyklisches Schwenken

ANFORDERUNGEN

Stellen Sie nicht [0000] ein.
(Dadurch kann die Lamelle beschädigt werden.)

4 Drücken Sie die  -Taste.

5 Drücken Sie die  -Taste, um die Einstellung abzuschließen.

▼ Standard-Schwenken

Alle vier Lamellen werden gleichzeitig im gleichen Winkel geschwenkt.

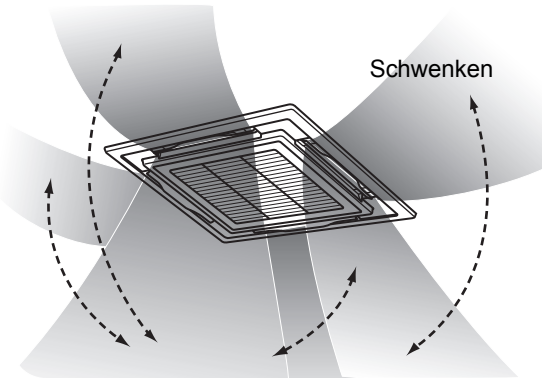

▼ Doppel-Schwenken

- Benachbarte Lamellen werden abwechselnd waagrecht und nach unten ausgerichtet, um den Raum gleichmäßig zu heizen.
- Nach unten ausgeblasene Luft erreicht den Boden und waagrecht ausgeblasene Luft wird verteilt, um die Wärme zirkulieren zu lassen.

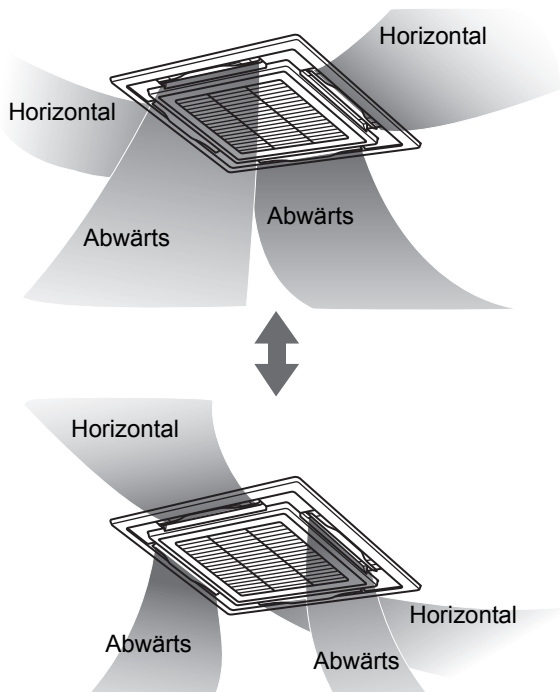

▼ Zyklisches Schwenken

Alle Lamellen werden zu verschiedenen Zeiten wellenförmig geschwenkt.

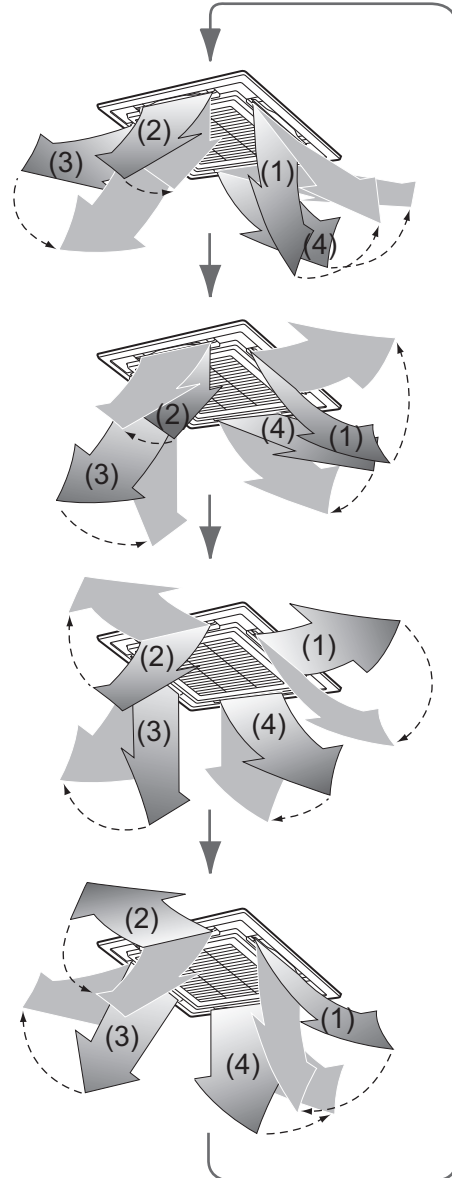

◆ Einstellen der Lamellensperre

1 Halten Sie die  -Taste (rechte Seite der Taste) mindestens 4 Sekunden lang gedrückt, während der Betrieb angehalten wird.

SETTING blinkt.

- Wenn keine Gerätenummer angezeigt wird, sind alle Geräte ausgewählt.

2 Drücken Sie die  -Taste (linke Seite der Taste), um ein Gerät auszuwählen.

Bei jedem Tastendruck ändert sich die Nummer des Geräts.



Der Ventilator des ausgewählten Geräts läuft und die Lamelle wird geschwenkt.

3 Drücken Sie die  -Tasten zur Anzeige der Nummer der Lamelle, um deren Richtung festzulegen.

Die ausgewählte Lamelle wird geschwenkt.

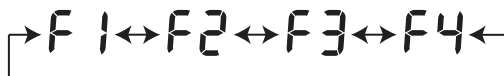

4 Drücken Sie die  -Tasten zur Auswahl der Richtung der Lamelle, die nicht geschwenkt werden soll.

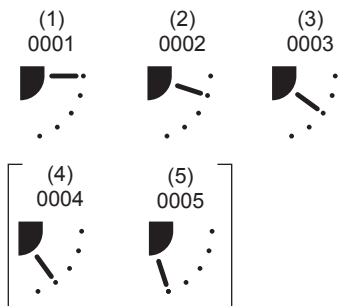

- * Wenn (4) oder (5) gewählt wird, kann es während des Kühlbetriebs zu Kondensation kommen.

5 Drücken Sie die  -Taste, um die Einstellung zu bestätigen.

Wenn die Einstellung bestätigt wird, leuchtet die  -Markierung auf.

(Wiederholen Sie die Schritte ab Schritt 2, um die Lamellensperre eines anderen Geräts einzustellen. Wiederholen Sie die Schritte ab Schritt 3, um die Lamellensperre desselben Geräts einzustellen.)

6 Drücken Sie die  -Taste, um die Einstellung abzuschließen.

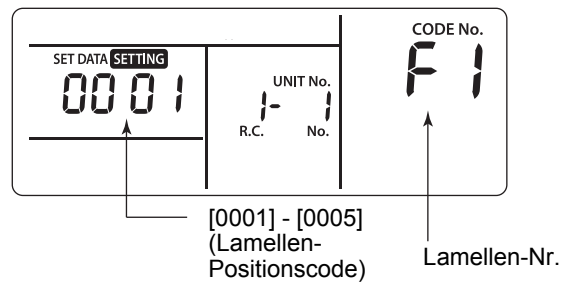

- * Im „CODE No.“-Abschnitt der Fernbedienung erscheint [F1]. Dies bedeutet, dass die in der folgenden Abbildung dargestellte Lamelle [01] ausgewählt wurde.

4-Wege-Kassettengerät

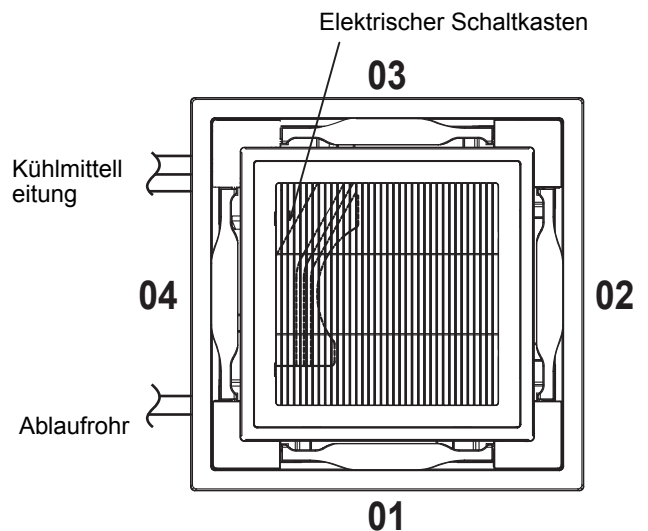

4-Wege-Kompakt-Kassettengerät

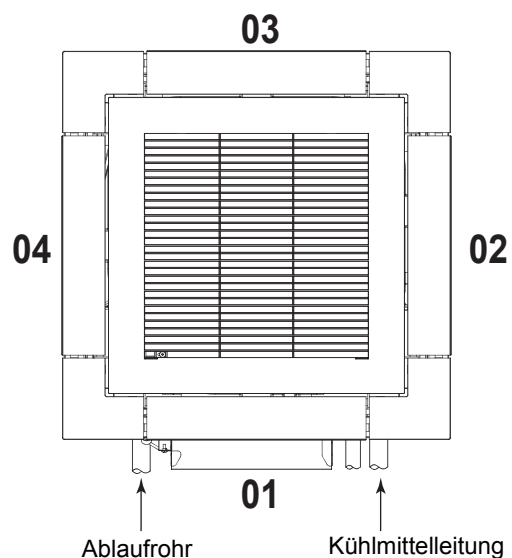

HINWEIS

Auch im Lamellensperre-Modus bewegt sich die Lamelle in den folgenden Fällen vorübergehend:

- Wenn das Klimagerät angehalten wird
- Beim Start des Heizbetriebs
- Beim Abtauen
- Wenn der Thermostat ausgeschaltet ist.

◆ Freigabe der Lamellensperre

Stellen Sie [0000] in Schritt 4 von „Einstellen der Lamellensperre“ ein.

Die ↕ -Markierung erlischt.

- * Auch die Schritte 1 - 3 und 5 und 6 unter „Einstellen der Lamellensperre“ beziehen sich auf die Freigabe der Sperre.



6 Anwendungssteuerung

■ Energiesparmodus

Im Energiesparmodus wird der Maximalstrom für die vom Gerät zu erbringende Heiz- und Kühlleistung begrenzt.

Drücken Sie während des Betriebs die  -Taste.

- Das Klimagerät wechselt in den Energiesparmodus.
-  erscheint im Anzeigenfeld.

Das Gerät bleibt im Energiesparmodus, bis der Energiesparmodus abgebrochen wird.
Zum Aufheben des Energiesparmodus drücken Sie die  -Taste ein weiteres Mal.

-  verschwindet.

■ Einstellungen des Energiesparmodus vornehmen

- * Wenn in einem komplexen System die Gruppensteuerung durchgeführt wird, müssen die Einstellungen für jedes Außengerät konfiguriert werden.
- * Diese Funktion ist je nach angeschlossenem Gerätetyp nicht verfügbar.

1 Halten Sie bei ausgeschalteter Klimaanlage mindestens 4 Sekunden lang  -Taste gedrückt.

 blinkt.
Zeigt die „CODE No.“ [C2].

2 Wählen Sie durch Drücken von  (links auf der Taste) ein Innengerät aus.

Bei jedem Druck der Taste ändern sich die Gerätenummern wie folgt:



Der Ventilator des ausgewählten Geräts läuft.

3 Passen Sie die Energiespareinstellung durch Drücken der Tasten  an.

Bei jeder Tastenbetätigung ändert sich der Energiesparfaktor im Bereich von 100 % bis 50 % um jeweils 1 %.

*Die Werkseinstellung ist 75 %.

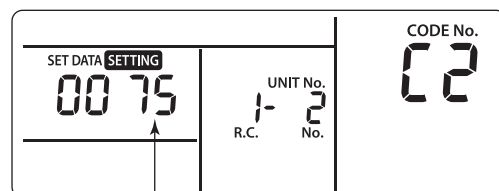

Einstellung des Energiesparfaktors im Energiesparmodus

4 Auswahl der Einstellung durch Betätigen der  -Taste.



5  Taste betätigen, um Einstellung abzuschließen.

■ 8 °C-Betrieb

Der Vorheizbetrieb kann für kalte Gebiete eingestellt werden, in denen die Raumtemperatur unter null Grad sinken kann.

1 Drücken Sie die Tasten  +  +  gleichzeitig mindestens vier Sekunden lang, wenn das Klimagerät nicht läuft.

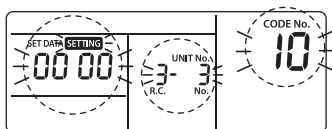

Nach einer Weile blinkt die Anzeige wie unten gezeigt. Prüfen Sie, ob die angezeigte „CODE No.“ [10] ist.

- Wenn die „CODE No.“ nicht [10] ist, drücken Sie die Taste , um die Anzeige zu löschen. Wiederholen Sie dann den Vorgang von Anfang an.
(Nach Drücken der Taste  gibt die Fernbedienung für ca. 1 Minute keine Befehle aus.)



Der Wert von „SET DATA“, der mit „CODE No.“ [10] angezeigt wird, ändert sich je nach Typ des Innengerätes.



2 Bei jedem Drücken der Taste  wird die Nummer des Innengeräts in der Gruppensteuerung als „UNIT No.“ aufeinander folgend angezeigt. Wählen Sie das Innengerät, dessen Einstellungen Sie ändern wollen. Zu diesem Zeitpunkt kann die Position des Innengeräts, dessen Einstellung geändert wird, überprüft werden, da der Ventilator des ausgewählten Innengeräts läuft.

3 Legen Sie „CODE No.“ [d1]   -Taste fest.

4 Wählen Sie die Tasten „SET DATA“ [0001]   aus.

DATEN EINSTELLEN	8 °C-Betriebseinstellung
0000	Kein (Werkseinstellung)
0001	8 °C-Betriebseinstellung

5 Drücken Sie .
Die Eingabe wird beendet, wenn die Anzeige nicht mehr blinkt, sondern konstant leuchtet.

6 Drücken Sie . (Setup wird beendet.)
Wird die  -Taste betätigt, wechselt die Anzeige und der Betriebszustand wechselt in den normalen Stopp-Status. (Wenn die Taste  gedrückt wird, gibt die Fernbedienung für ca. 1 Minute keine Befehle aus.)

7 Adresseinstellung

[Beispiel Vorgehensweise]

■ Manuelle Adresseinrichtung

Ändern Sie die Einstellungen, wenn die Geräte nicht arbeiten.

(Beenden Sie den Betrieb des Geräts.)

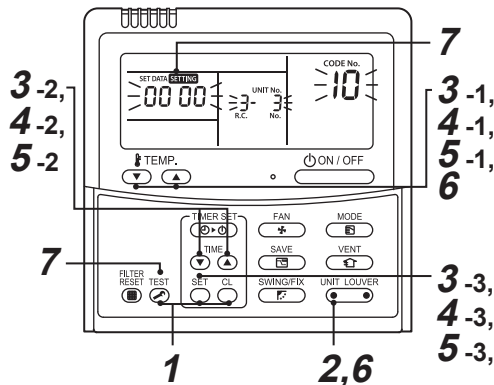

- 1** Drücken Sie die Tasten **SET** + **CL** + **TEST** gleichzeitig für mindestens 4 Sekunden. Nach einer Weile blinkt die Anzeige wie unten gezeigt. Prüfen Sie, ob die angezeigte „CODE No.“ [10] ist.

- Wenn die „CODE No.“ nicht [10] ist, drücken Sie die Taste **TEST**, um die Anzeige zu löschen. Wiederholen Sie dann den Vorgang von Anfang an.

(Nach Drücken der Taste **TEST** gibt die Fernbedienung für ca. 1 Minute keine Befehle aus.)
(In einer Gruppensteuerung wird dann die Nummer des ersten angezeigten Innengeräts das Leitgerät.)

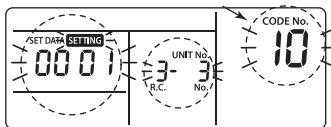

Der Wert von „SET DATA“, der mit „CODE No.“ [10] angezeigt wird, ändert sich je nach Typ des Innengerätes.

- 2** Bei jedem Drücken der Taste **UNIT LOUVER** wird die Nummer des Innengeräts in der Gruppensteuerung als „UNIT No.“ aufeinander folgend angezeigt. Wählen Sie das Innengerät, dessen Einstellungen Sie ändern wollen.

Zu diesem Zeitpunkt kann die Position des Innengeräts, dessen Einstellung geändert wird, überprüft werden, da der Ventilator des ausgewählten Innengeräts läuft.

3

1. Legen Sie „CODE No.“ [12] mit den **TEMP.**-Tasten fest.
(„CODE No.“ [12]: Leitungsadresse)
2. Ändern Sie die Leitungsadresse von [3] zu [2] mit den Tasten **TIME**.
3. Drücken Sie **SET**.
Die Eingabe wird beendet, wenn die Anzeige nicht mehr blinkt, sondern konstant leuchtet.

Die Nummer des Innengeräts „UNIT No.“ vor der Einstellungsänderung wird angezeigt.

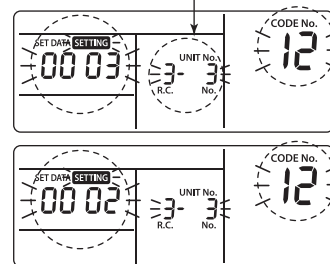

4

1. Legen Sie „CODE No.“ [13] mit den **TEMP.**-Tasten fest.
(„CODE No.“ [13]: Innenadresse)
2. Ändern Sie die Innenadresse von [3] zu [2] mit den Tasten **TIME**.
3. Drücken Sie **SET**.
Die Eingabe wird beendet, wenn die Anzeige nicht mehr blinkt, sondern konstant leuchtet.

Die Nummer des Innengeräts „UNIT No.“ vor der Einstellungsänderung wird angezeigt.

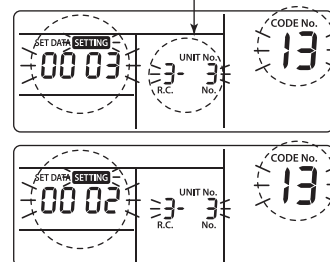

5

1. Legen Sie „CODE No.“ [14] -Tasten fest. („CODE No.“ [14]: Gruppenadresse)
2. Ändern Sie „SET DATA“ von [0001] zu [0002] mit den Tasten . („SET DATA“ [Hauptgerät: 0001] [Nebengerät: 0002])
3. Drücken Sie . Die Eingabe wird beendet, wenn die Anzeige nicht mehr blinkt, sondern konstant leuchtet.

Die Nummer des Innengeräts „UNIT No.“ vor der Einstellungsänderung wird angezeigt.

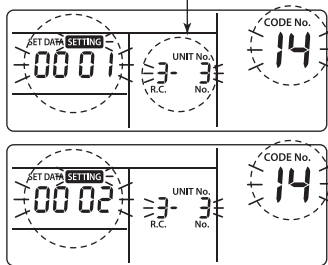

6 Sind noch andere Innengeräte abzuändern, wiederholen Sie Schritt 2 bis 5, um die Einstellungen zu ändern.

Wenn die obige Einstellung beendet ist, drücken Sie , um die Nummer des Innengeräts „UNIT No.“ vor der Einstellungsänderung auszuwählen, geben Sie der Reihe nach die „CODE-Nr.“ [12], [13], [14] mit den -Tasten ein und überprüfen anschließend die geänderten Einstellungen.

Adressen-Änderungsprüfung vor der Änderung: [3-3-1] → Nach der Änderung: [2-2-2]

Drücken der -Taste löscht die Werte des Setup-Vorganges, der geändert wurde. (In diesem Fall wird Schritt 2 wiederholt.)

Die Nummer des Innengeräts „UNIT No.“ vor der Einstellungsänderung wird angezeigt.

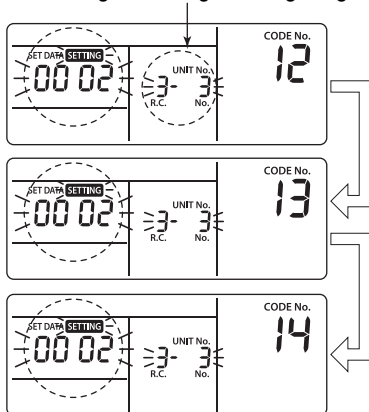

7

Nach Überprüfen der geänderten Werte drücken Sie die Taste. (Setup wird beendet.) Wird die -Taste betätigt, wechselt die Anzeige und der Betriebszustand wechselt in den normalen Stopp-Status. (Wenn die Taste gedrückt wird, gibt die Fernbedienung für ca. 1 Minute keine Befehle aus.)

- Lässt sich die Fernbedienung nach 1 Minute oder länger nicht betätigen, nachdem gedrückt wurde, müssen Sie davon ausgehen, dass die Adresseinrichtung falsch war. In diesem Fall muss wieder mit der automatischen Adresseinrichtung begonnen werden. Wiederholen Sie daher den Vorgang noch einmal und beginnen Sie mit Schritt 1.

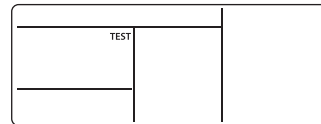

■ Rücksetzen der Adresse

(Rücksetzen auf Werkseinstellung (Adresse nicht festgelegt))

Separates Löschen jeder Adresse mit einer Kabelfernbedienung.

Stellen Sie die Systemadresse, Innengerät-Adresse und Gruppenadresse mit einer Kabelfernbedienung auf [00Un] ein.

(Beziehen Sie sich für das Einstellungsverfahren auf das Adresseinstellungsverfahren mit der Kabelfernbedienung auf den vorherigen Seiten.)

■ Zur Erkennung der Position des entsprechenden Innengeräts durch die Nummer des Innengeräts „UNIT No.“

Während des Betriebsstopps kann das Gerät ausfindig gemacht werden.

(Beenden Sie den Betrieb des Geräts.)

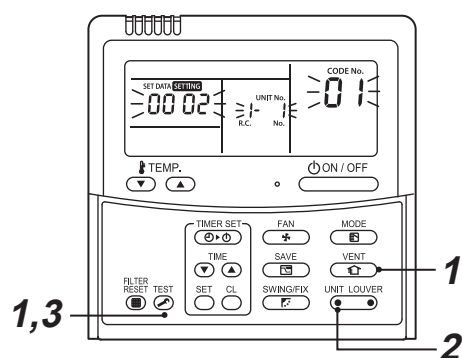

1 Drücken Sie die Tasten + gleichzeitig für mindestens 4 Sekunden.

Nach einer kurzen Zeit blinkt die Anzeige und ändert sich wie folgt.

Zu diesem Zeitpunkt kann die Position überprüft werden, da der Ventilator des Innengeräts läuft.

- Bei der Gruppensteuerung wird die Gerätenummer des Innengeräts „UNIT No.“ als [RL L] angezeigt und die Lüfter aller Innengeräte in der Gruppensteuerung laufen. Prüfen Sie, ob die angezeigte „CODE No.“ [01] ist.
- Wenn die „CODE No.“ nicht [01] ist, drücken Sie die Taste , um die Anzeige zu löschen. Wiederholen Sie dann den Vorgang von Anfang an.

(Nach Drücken der Taste gibt die Fernbedienung für ca. 1 Minute keine Befehle aus.)

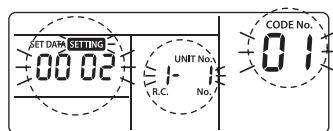

Der Wert von „SET DATA“, der mit „CODE No.“ [10] angezeigt wird, ändert sich je nach Typ des Innengerätes.

2 In der Gruppensteuerung wird bei jedem Drücken der Taste die Nummer des Innengeräts in der Gruppensteuerung als „UNIT No.“ aufeinander folgend angezeigt. Zu diesem Zeitpunkt kann die Position des Innengeräts überprüft werden, da nur der Ventilator des ausgewählten Innengeräts läuft. (In einer Gruppensteuerung wird dann die Nummer des ersten angezeigten Innengeräts das Leitgerät.)

3 Nach Bestätigung drücken Sie die Taste, um zum normalen Betriebszustand zurückzukehren.

Wird die -Taste betätigt, wechselt die Anzeige und der Betriebszustand wechselt in den normalen Stopp-Status.

(Wenn die Taste gedrückt wird, gibt die Fernbedienung für ca. 1 Minute keine Befehle aus.)

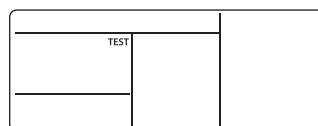

8 DN-Einstellung

■ Einstellung der DN-Codes des Innengeräts (I.DN)

Einstellen eines DN-Codes für das Innengerät über die Kabelfernbedienung

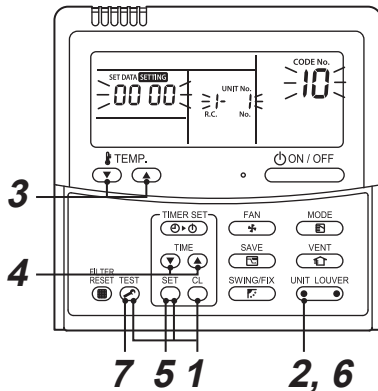

1 Drücken Sie die Tasten + + gleichzeitig für mindestens 4 Sekunden.

(Bei der Gruppensteuerung ist die zuerst angezeigte „UNIT No.“ die Nummer des Hauptgeräts).

2 Drücken Sie im Fall der Gruppensteuerung (linke Seite der Taste), um die Nummer des Innengeräts auszuwählen, dessen Adresse Sie ändern möchten.

Der Ventilator und die Lamellen des gewählten Innengeräts werden aktiviert.

3 Legen Sie „CODE No.“ mit den -Tasten fest.

- Wenn Sie einen dreistelligen Code wählen, sieht die Anzeige wie folgt aus, und die dritte Ziffer wird dort angezeigt, wo die „UNIT No.“ angezeigt wurde.

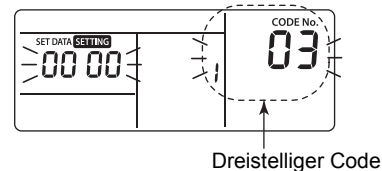

- Wenn Sie die „UNIT No.“ überprüfen möchten, drücken Sie (linke Seite der Taste). Die „UNIT No.“-Anzeige blinkt dreimal. Nach dem dritten Blinken kehrt die Anzeige zur dreistelligen Anzeige zurück.

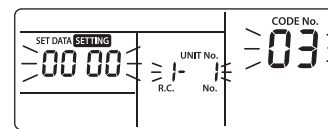

4 Verwenden Sie die -Tasten, um die angezeigte Einstellung auf die gewünschte Einstellung zu ändern.

5 Drücken Sie .

6 Nachdem Sie die obige Änderung vorgenommen haben, drücken Sie (linke Seite der Taste), um die neue Einstellung zu überprüfen.

7 Drücken Sie die -Taste, um die Einstellung abzuschließen.

■ Einstellung der DN-Codes des Außengeräts (A.DN)

Es können nur Gerätetypen mit der entsprechenden Funktion gesteuert werden.

Einstellen eines DN-Codes für das Außengerät über die Kabelfernbedienung

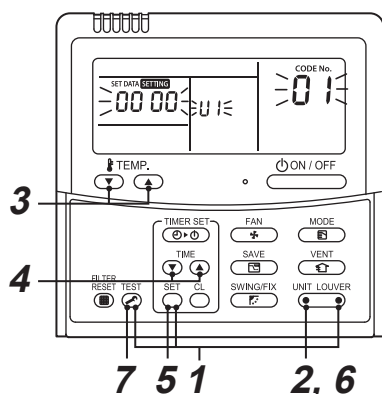

- 1** Drücken Sie die Tasten + + (rechte Seite der Taste) gleichzeitig mindestens 4 Sekunden lang.
(Bei der Gruppensteuerung ist die zuerst angezeigte „UNIT No.“ die Nummer des Hauptgeräts).
- 2** Um vom Hauptgerät [U1] zu einem anderen Gerät zu wechseln, drücken Sie (linke Seite der Taste), um die Nummer des gewünschten Außengeräts auszuwählen.
Der Ventilator des ausgewählten Außengeräts startet den Betrieb.
- 3** Legen Sie „CODE No.“ mit den -Tasten fest.
- 4** Verwenden Sie die -Tasten, um die angezeigte Einstellung auf die gewünschte Einstellung zu ändern.
- 5** Drücken Sie .
- 6** Nachdem Sie die obige Änderung vorgenommen haben, drücken Sie (linke Seite der Taste), um die neue Einstellung zu überprüfen.
- 7** Drücken Sie die -Taste, um die Einstellung abzuschließen.

* Typ des Außengeräts, das keine Funktion hat, obwohl sich die Anzeige selbst nach dem Verfahren in Schritt 1 ändert. Der Code und die Einstellung werden jedoch nicht angezeigt, und die Anzeige kehrt zum vorherigen Wert zurück.

9 Testlauf

■ Testlauf durchführen

Bedienen Sie das Gerät wie gewohnt mit der Kabelfernbedienung.

Details zur Durchführung finden Sie in der Bedienungsanleitung.

Sie können einen Testlauf auch erzwingen, wenn Betriebsumstände (z. B. Thermostat-AUS) einen normalen Testlauf nicht zulassen.

Um eine ständige Wiederholung des Tests zu verhindern, schaltet diese Funktion nach 60 Minuten automatisch wieder in den normalen Betrieb um.

VORSICHT

Wenden Sie den erzwungenen Testlauf nicht für andere Zwecke an, da dieser für die Geräte eine enorme Belastung darstellt.



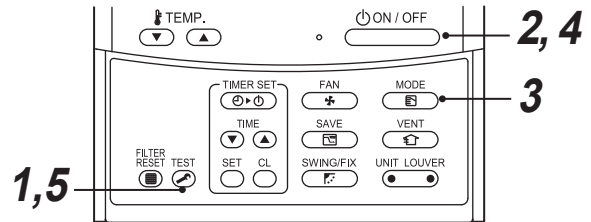

Kabelfernbedienung

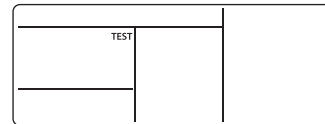



- 1 Halten Sie die Taste  mind. 4 Sekunden lang gedrückt. „TEST“ erscheint auf der Anzeige und eine Betriebsartenwahl im Testmodus ist möglich.

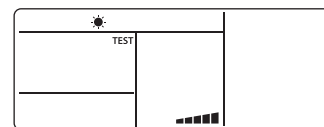

- 2 Drücken Sie .

- 3 Wählen Sie mit der Taste  die Betriebsart „ Kühlen“ oder „ Heizen“.
 - Betreiben Sie die Klimaanlage nicht mit einer anderen Betriebsart als „ Kühlen“ oder „ Heizen“.
 - Während des Testlaufs wird die Temperatur nicht geregelt.
 - Die Fehlererkennung wird wie üblich ausgeführt.



- 4 Betätigen Sie nach dem Testlauf die  Taste, welche den Testlauf beendet.
(Die Displayanzeige ist dieselbe wie in Schritt 1.)

- 5 Drücken Sie die Taste , um den Testlauf zu verlassen.

(„TEST“ erlischt und das Gerät wechselt in den normalen Betriebszustand.)

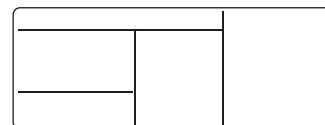

10 Servicemonitorfunktion

Diese Funktion dient dazu, mit der Fernbedienung einen Servicemodus zu aktivieren. Damit werden bei einem Testlauf Temperaturen über die Sensoren der Fernbedienung, des Innengeräts und des Außengeräts erfasst.

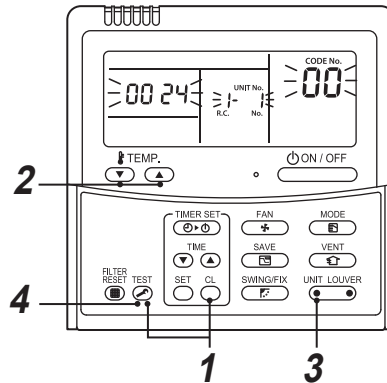

- 1** Drücken Sie gleichzeitig für mind. 4 Sekunden die Tasten **CL** und **TEST**, um den Servicemodus aufzurufen.
Die Anzeige für den Servicemodus blinkt auf und die obere Nummer des Innengeräts wird zuerst angezeigt. „CODE No.“ [00] wird ebenfalls angezeigt.
- 2** Wählen Sie mit **TEMP.** die Nummer des zu überwachenden Sensors „CODE No.“. (Siehe folgende Tabelle.)
- 3** Wählen Sie durch Drücken von **UNIT LOUVER** (linke Seite der Taste) ein zu überwachendes Innengerät. Es werden die Sensortemperaturen der Innengeräte und ihrer Außengeräte einer Steuerungsgruppe angezeigt.
- 4** Drücken Sie auf die Taste **TEST**, um zur normalen Anzeige zurückzukehren.

Die Werte der angezeigten DN-Codes finden Sie im Installationshandbuch des Klimageräts.

11 Fehlersuche

■ Bestätigung und Prüfung

Wenn in dem Klimagerät ein Problem aufgetreten ist, werden der Prüfcode und die Gerätenummer des Innengeräts „UNIT No.“ auf dem Display der Fernbedienung angezeigt.

Der Fehlercode wird nur während des Betriebs angezeigt.

Erlischt die Anzeige, gehen Sie vor wie im Absatz „Fehlercode-Prüfung“ beschrieben.

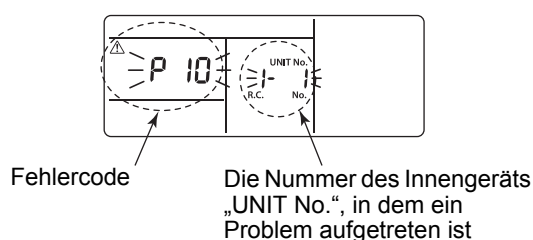

■ Fehlercode-Prüfung

Tritt ein Fehler auf, kann der Fehlercode wie im Folgenden beschrieben aufgerufen werden. (Im Speicher werden bis zu 4 Fehlercodes gespeichert.) Der Fehlercode kann sowohl während des Betriebs aufgerufen werden als auch wenn das System angehalten wurde.

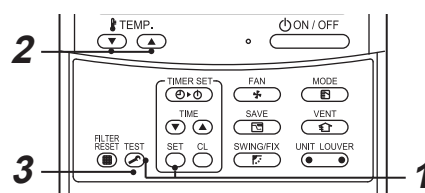

- 1** Wenn gleichzeitig die Tasten und für 4 Sekunden oder länger gedrückt werden, erscheint die folgende Anzeige.

Wird „“ angezeigt, geht die Fernbedienung in den Fehlercodebetrieb.

- [01: Fehlercodereihenfolge] erscheint unter „CODE No.“.
- „Fehlercode“ wird unter PRÜFEN angezeigt.
- [Die Adresse des fehlerhaften Innengeräts] erscheint unter „UNIT No.“.

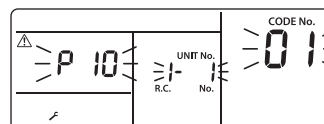

- 2** Mit jedem Tastendruck von wechseln Sie zum chronologisch nächsten gespeicherten Fehlercode.

Die Nummern in „CODE No.“ zeigen die „CODE No.“ [01] (neueste) → [04] (älteste) an.

ANFORDERUNGEN

Drücken Sie nicht die Taste , da Sie dann alle Fehlercodes des Innengeräts löschen.

- 3** Nach Bestätigung drücken Sie die Taste, um zur normalen Anzeige zurückzukehren.

12 Wartung

Zur Reinigung der Fernbedienung wischen Sie sie mit einem trockenen, weichen Tuch ab. Nicht mit Wasser waschen, da dies zu einer Fehlfunktion führen kann.

WARNUNG

Fragen Sie bezüglich der täglichen Wartung einschließlich der Luftfilterreinigung den qualifizierten Service-Techniker, und zwar insbesondere für die folgenden Innengerätetypen, da diese eine hohe Qualifikation des Personals erfordern.

- 4-Wege-Kassettengerät
- 4-Wege-Kompakt-Kassettengerät
- 2-Wege-Kassettengerät
- 1-Wege-Kassettengerät
- Deckentyp
- Standard-Kanalgerät
- Kanalgerät mit hohem statischem Druck
- Flaches Kanalgerät

VORSICHT

Drücken Sie keine Tasten mit nassen Händen.

Dies kann zu Stromschlägen führen.

Reinigen der Filter

- Wenn die Filteranzeige an der Fernbedienung angezeigt wird, müssen die Filter gesäubert werden.
- Lassen Sie die Filter für die Innengerätetypen, die in dem Warnhinweis am Anfang dieses Kapitels aufgeführt sind, von einem qualifizierten Service-Techniker reinigen.
- Durch verstopfte Filter kann die Kühl- und Heizleistung sich verringern.

Die „ FILTER“-Anzeige erlischt.

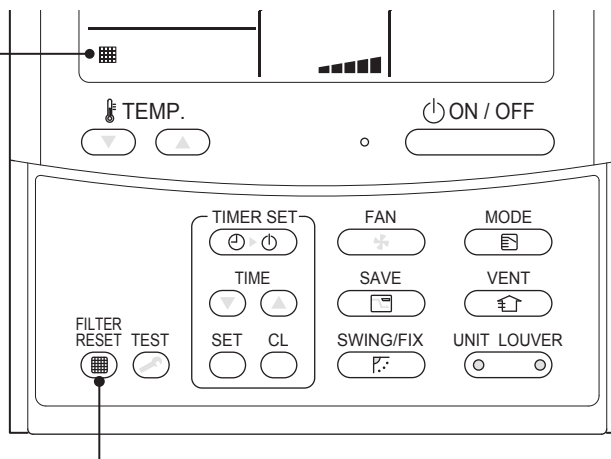

Drücken Sie die Taste , nachdem die Reinigung abgeschlossen ist.

Manufacturer / Importer

Name of manufacturer (制造商)

Toshiba Carrier Corporation

东芝开利株式会社

Address, city, country (住址)

72-34 Horikawa-cho, Saiwai-ku, Kawasaki-shi, Kanagawa-ken

212-0013, JAPAN

神奈川県川崎市幸区堀川町 72 番地 34

Name of the Importer/Distributor in EU

Toshiba Carrier EUROPE S.A.S

Address, city, country

Route de Thil 01120 Montluel FRANCE

Name of the Importer/Distributor in UK

Toshiba Carrier UK Ltd

Address, city, country

Porsham Close, Belliver Industrial Estate,

PLYMOUTH, Devon, PL6 7DB. United Kingdom

在中国的进口商 / 分销商名称

东芝开利空调销售 (上海) 有限公司

地址, 城市, 国家

上海市西藏中路 268 号来福士广场办公楼 501 室

Toshiba Carrier Corporation

336 TADEHARA, FUJI-SHI, SHIZUOKA-KEN 416-8521 JAPAN

DEB9509004