

Nombre del modelo:

# RBC-AMTU31-E

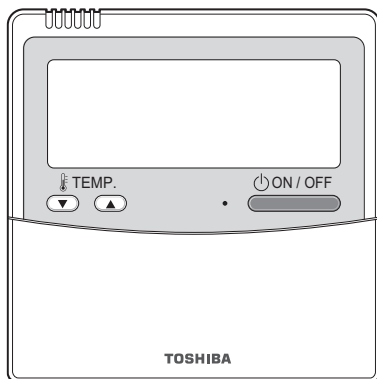



- Lea este manual antes de utilizar el control remoto RBC-AMTU31-E.
- Para las instrucciones, salvo para las operaciones del control remoto, consulte el manual del propietario suministrado con la unidad interior.

# Contenido

<b>1</b>	<b>Precauciones de seguridad</b>	<b>2</b>
<b>2</b>	<b>Nombre y funciones de los componentes del control remoto</b>	<b>4</b>
	Sección de la pantalla	4
	Sección operativa.	6
<b>3</b>	<b>Operación básica.</b>	<b>8</b>
	Preparación.	8
	Operaciones	8
	Cambio de la velocidad del ventilador.	8
	Cambio de la temperatura de consigna.	9
	Operación de ahorro de energía.	9
<b>4</b>	<b>Función de temporizador</b>	<b>10</b>
	Ajuste del temporizador	10
	Cancelación del temporizador	10
<b>5</b>	<b>Dirección de la rejilla.</b>	<b>11</b>
	Tipo casete de 4 vías, tipo casete de 4 vías compacto solamente	12
<b>6</b>	<b>Control de aplicaciones</b>	<b>17</b>
	Modo de ahorro de energía.	17
	Configuración del modo de ahorro de energía	17
	Funcionamiento a 8 °C	18
<b>7</b>	<b>Configuración de dirección</b>	<b>19</b>
	Procedimiento de configuración manual de las direcciones.	19
	Restablecimiento de la dirección	20
	Para averiguar la posición de una unidad interior a partir de su número de unidad interior "UNIT No."	21
<b>8</b>	<b>Configuración DN</b>	<b>22</b>
	Configuración de los códigos DN de la unidad interior (I.DN).	22
	Configuración de los códigos DN de la unidad exterior (O.DN)	23
<b>9</b>	<b>Prueba de funcionamiento</b>	<b>24</b>
	Efectúe una prueba de funcionamiento.	24
<b>10</b>	<b>Función del control del mantenimiento.</b>	<b>25</b>
<b>11</b>	<b>Resolución de problemas.</b>	<b>26</b>
	Confirmación y comprobación	26
	Confirmación del código de comprobación	26
<b>12</b>	<b>Mantenimiento</b>	<b>27</b>

# 1 Precauciones de seguridad

- Lea atentamente estas “Precauciones de seguridad” antes del uso.
- Las precauciones que se describen a continuación abarcan aspectos importantes sobre seguridad. Cúmplalas escrupulosamente.  
Antes de leer el cuerpo del texto, familiarícese con los datos siguientes (indicaciones y símbolos) y siga las instrucciones.
- Conserve este Manual a mano para futuras consultas.

Indicación	Significado de las indicaciones
 <b>ADVERTENCIA</b>	El texto que se resalta de esta forma indica que el no cumplimiento de las instrucciones en la advertencia podría provocar lesiones personales muy graves (*1) o la muerte si el producto se manipula indebidamente.
 <b>PRECAUCIÓN</b>	El texto presentado de esta forma indica que, si no se siguen las instrucciones de precaución y el producto no se maneja correctamente, se podría dar lugar a lesiones leves (*2) o daños (*3) materiales.

\*1: Las lesiones personales muy incluyen: pérdida de la vista, heridas, quemaduras, electrocución, fracturas, envenenamiento y otras lesiones que dejan secuelas y requieren hospitalización o tratamientos ambulatorios prolongados.

\*2: Las lesiones personales incluyen: heridas, quemaduras, electrocución u otras lesiones que no requieren hospitalización ni tratamiento ambulatorio prolongado.

\*3: Daño a la propiedad indica daños a edificios, elementos del hogar, ganado doméstico o mascotas.

## ADVERTENCIA

### Instalación

- **No trate de instalar el acondicionador de aire por sí mismo.**  
Solicite la instalación de la unidad de aire acondicionado a su distribuidor o a un contratista con conocimiento especializado y experiencia en la instalación de estas unidades. Si usted intenta instalar la unidad de aire acondicionado por su cuenta, no solo corre el riesgo de recibir descargas eléctricas y/o provocar incendios, sino que también puede terminar con una instalación imperfecta de la unidad de aire acondicionado.
- **Utilícese únicamente con las unidades de aire acondicionado autorizadas.**  
Asegúrese de utilizar únicamente unidades de aire acondicionado autorizadas específicamente por el fabricante. Asimismo, asegúrese de solicitar su instalación a un contratista con conocimientos especializados y experiencia. Si usted intenta instalara los componentes por su cuenta, no solo corre el riesgo de recibir descargas eléctricas y/o provocar incendios, sino que también puede terminar con una instalación imperfecta de los componentes.

### Funcionamiento

- **No pulse los botones con las manos mojadas.**  
Si no se tiene en cuenta esta advertencia se podrán producir descargas eléctricas y/o averías.
- **No permita que se moje la unidad de control.**  
Tome medidas para evitar que se moje la unidad de control. Si no se tiene en cuenta esta advertencia se podrán producir descargas eléctricas, incendio y/o averías.
- **Si observa alguna anomalía (como olor a quemado), detenga la operación y desconecte el interruptor de alimentación principal.**  
Si continúa utilizando la unidad sin solucionar el problema, podrán producirse descargas eléctricas, incendio y/o averías. Póngase en contacto con su distribuidor.

### Recolocación

- **No realice ninguna reparación por su cuenta.**  
Bajo ninguna circunstancia se permite que un usuario haga un trabajo de reparación por cuenta. Consulte con su distribuidor o un contratista con conocimientos especializados. Si usted intenta realizar un trabajo de reparación por su cuenta, no solo puede recibir descargas eléctricas y/o provocar un incendio, sino que puede resultar en un trabajo defectuoso.
- **Consulte con su distribuidor cuando la unidad de control ha de ser trasladada y vuelta a instalar.**

## PRECAUCIÓN

---

### Instalación

- **No instale la unidad de control remoto en sitios con altos niveles de humedad, aceite, grasa o vibración.**  
Si no se tiene en cuenta esta precaución se podrían producir averías.
- **No instale la unidad de control remoto bajo la luz directa del sol o cerca de una fuente de calor.**  
La negligencia en la observación de esta precaución puede ocasionar problemas de funcionamiento.
- **No instale la unidad de control remoto donde hayan fuentes de ruido electromagnético.**  
Si no se tiene en cuenta esta precaución podrá resultar en una operación no intencional.
- **No utilice este dispositivo en lugares donde pueda haber niños presentes.**

### Funcionamiento

- **No deje caer el producto ni permita que reciba golpes fuertes.**  
La negligencia en la observación de esta precaución puede ocasionar problemas de funcionamiento.
-

## 2 Nombre y funciones de los componentes del control remoto

Este control remoto puede controlar hasta 16 unidades interiores.

### ■ Sección de la pantalla

Todos los indicadores se muestran en el siguiente ejemplo de pantalla. En la práctica, solo se mostrarán las opciones seleccionadas.

- **SETTING** parpadea en la pantalla del control remoto la primera vez que se activa el interruptor de alimentación.
- La configuración inicial se desplaza mientras **SETTING** parpadea. Comience a utilizar el control remoto después de que desaparezca **SETTING**.

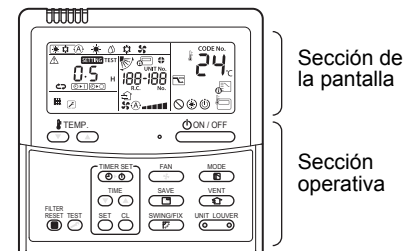

#### NOTA

El LCD puede tener una apariencia borrosa temporal debido a la electricidad estática.

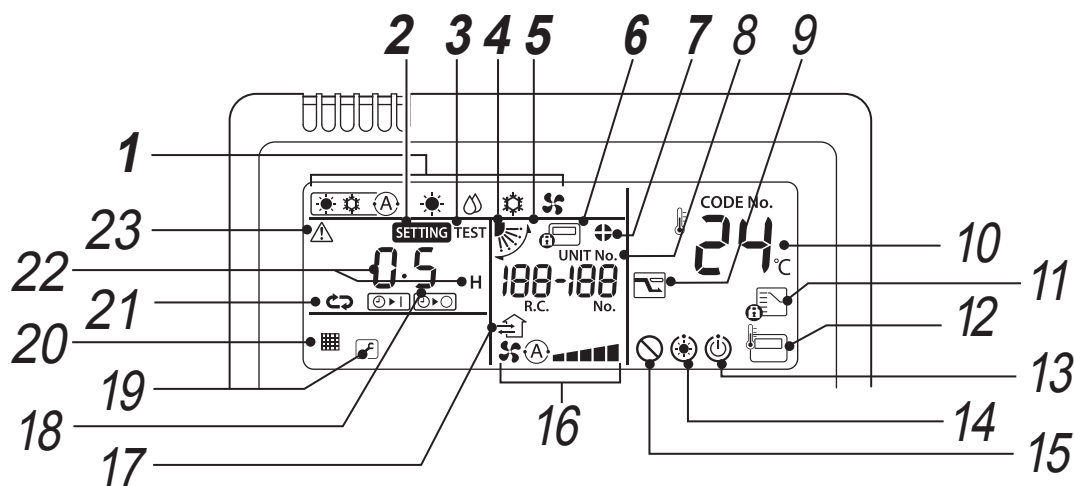

**1** **Indicador del modo de funcionamiento**  
Indica el modo de funcionamiento seleccionado.

**2** **Indicador SETTING**  
Aparece al ajustar el temporizador o las otras funciones.

**3** **Indicador de ejecución TEST**  
Aparece al ejecutar una prueba de funcionamiento.

**4** **Visualización de la posición de la rejilla**  
Indica la posición de la rejilla.

**5** **Indicador de oscilación**  
Se visualiza durante el movimiento hacia arriba o abajo de las rejillas.

**6** **Indicador de control central**  
Se visualiza cuando el aparato de aire acondicionado se controla centralmente y se utilizan dispositivos de control central, como el control remoto central.  
Si el control central prohíbe el uso del control remoto, parpadea cuando se presionan los botones ON/OFF (encendido/apagado), MODE (modo) o TEMP. (temperatura) del control remoto y estos no funcionan. (Los ajustes que pueden configurarse desde el control remoto difieren dependiendo del modo del control central. Para obtener más información, consulte el manual del propietario del control remoto central).

**7** **Indicador de bloqueo de la rejilla**  
Se visualiza cuando una rejilla está bloqueada.

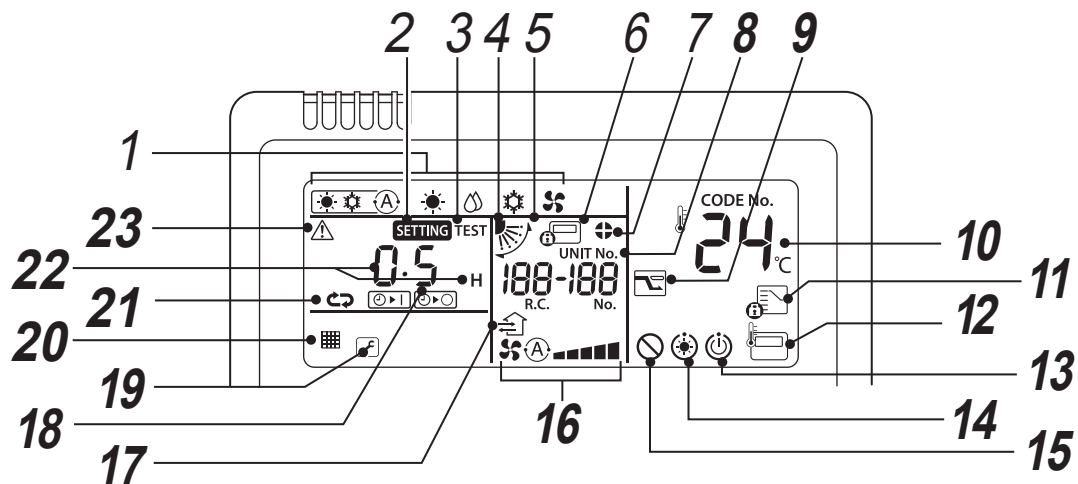

### 8 Pantalla UNIT No.

Muestra el número de la unidad interior seleccionada. También muestra el código de comprobación de las unidades interior y exterior.

### 9 Indicador del modo de ahorro de energía

Limita la velocidad del compresor (capacidad) para ahorrar energía.

### 10 Indicador de temperatura ajustada

Muestra el ajuste de temperatura seleccionado.

### 11 Indicador de modo de funcionamiento controlado

Aparece al pulsar el botón MODE (MODO) cuando el modo de funcionamiento está fijado en refrigeración o calefacción por el administrador del aparato de aire acondicionado.

### 12 Indicador del sensor del control remoto

Aparece cuando el sensor del mando a distancia está en funcionamiento.

### 13 Indicador de funcionamiento listo

Esta pantalla aparece en algunos tipos de unidades.

### 14 Indicador de precalentamiento

Aparece cuando se ha activado el modo de calefacción o se ha iniciado el ciclo de desescarche.

Mientras este indicador se muestra en la pantalla, el ventilador interior está detenido o funciona en el modo ventilador.

### 15 Indicador de función no disponible

Aparece cuando la función solicitada no está disponible en ese tipo de unidad.

### 16 Indicador de velocidad del ventilador

Muestra la velocidad seleccionada del ventilador.

### 17 Indicador de funcionamiento de la ventilación

Se visualiza durante el funcionamiento de un ventilador disponible comercialmente cuando está conectado.

### 18 Indicador de número de rejillas (ejemplo: [01], [02], [03], [04])

### 19 Indicador de servicio

Aparece cuando el dispositivo de protección está en funcionamiento o cuando hay problemas.

#### Icono de código de aviso

Este icono aparece en la pantalla cuando se ha producido un código de aviso.

Para obtener más información, consulte al proveedor (distribuidor).

### 20 Indicador del filtro

Recordatorio para limpiar el filtro.

### 21 Indicador del modo de temporizador

Muestra el modo de temporizador.

### 22 Indicador de tiempo

Indica el tiempo relacionado con el temporizador. (Indica un código de comprobación cuando ocurre una anomalía)







### 23 Indicador de comprobación

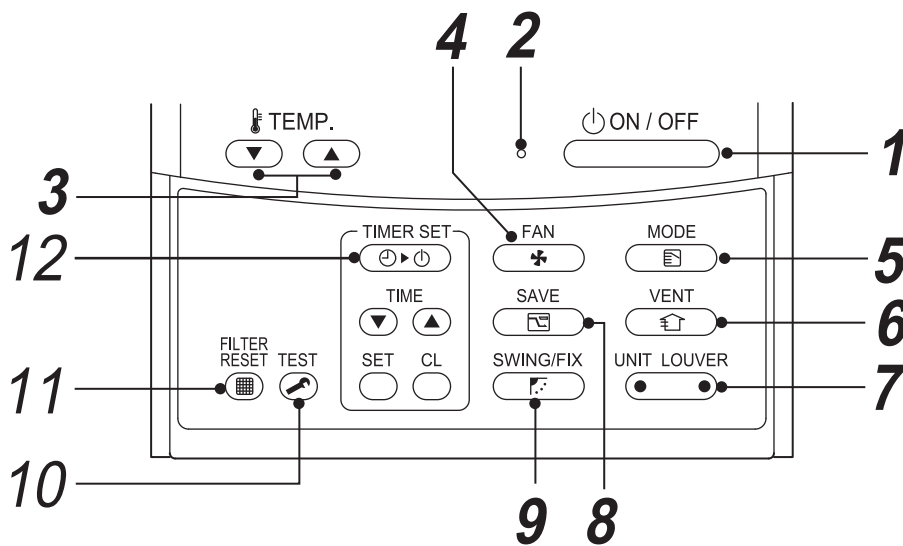



Aparece cuando el dispositivo de protección está activado o cuando hay anomalías.

## ■ Sección operativa

Una vez configurados los ajustes, solo es necesario presionar el botón .



- 1 Botón **  
Si lo pulsa la unidad se enciende, si lo pulsa nuevamente esta se apaga.
- 2 Luz de funcionamiento**  
Se enciende durante el funcionamiento.  
Parpadea cuando el dispositivo de protección está activado o cuando hay anomalías.
- 3 Botón **  
Ajusta la temperatura de consigna.  
Seleccione el punto de consigna que desee pulsando .
- 4 Botón ** (botón de selección de velocidad del ventilador)  
Selecciona la velocidad deseada del ventilador.
- 5 Botón ** (botón de selección del modo de funcionamiento)  
Selecciona el modo operativo deseado.
- 6 Botón **  
Se utiliza cuando se conecta un ventilador (disponible en el mercado). Presione el botón para encender o apagar el ventilador. Cuando enciende o apaga el acondicionador de aire también enciende o apaga el ventilador.

\* Si cuando presiona el botón  aparece “ (botón de selección de unidad/rejillas)  
Selecciona un número de unidad (a la izquierda) y un número de rejilla (a la derecha).  
**Botón UNIT:**  
Si un control remoto controla dos o más unidades interiores, utilice este botón para seleccionar la unidad en la cual desea ajustar la dirección de circulación del aire.  
**Botón LOUVER:**  
Selecciona la rejilla a controlar cuando se ajusta el bloqueo de rejilla o la dirección de circulación separadamente para cada rejilla.
- 8 Botón ** (operación de ahorro de energía)  
Se utiliza para iniciar el modo de ahorro de energía.
- 9 Botón **  
Se utiliza para seleccionar la oscilación automática o una posición de rejillas fija.

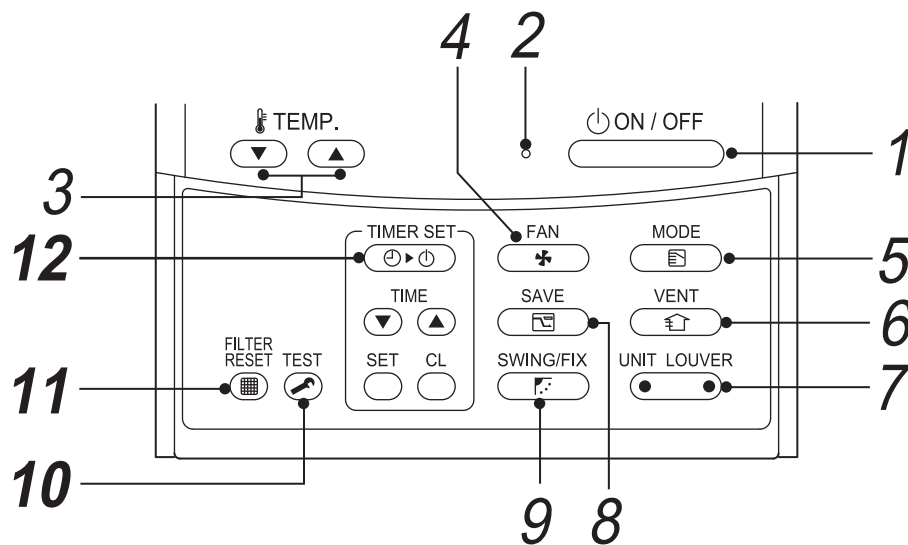

### 10 Botón (botón de prueba)

Utilícelo solo para tareas de mantenimiento.  
(No pulse este botón durante el funcionamiento normal del acondicionador de aire).

### 11 Botón (botón de reposición de filtro)

Restablece la indicación "  FILTRO" después de la limpieza.

### 12 Botón (botón de ajuste del temporizador)

Utilícelo para programar el temporizador.

## **OPCIÓN:**

### **Sensor del control remoto**

Generalmente, el sensor de temperatura de la unidad interior mide la temperatura. También se puede medir la temperatura alrededor del control remoto. Para obtener más información, consulte al distribuidor.

\* Evite utilizar esta función al usar el control de grupo ya que pueden producirse irregularidades en la temperatura ambiente. (El control termostático de las unidades interiores individuales no es posible).



# 3 Operación básica

Al utilizar el aparato de aire acondicionado por primera vez, o al cambiar un ajuste, siga estos pasos.

A partir de la siguiente vez, cuando pulsa el botón  el aparato de aire acondicionado comienza a funcionar con los ajustes elegidos.

## ■ Preparación

**Encienda el interruptor de alimentación.**

• Cuando se enciende, aparece la línea de separación y **SETTING** parpadea en la pantalla del control remoto.

\* **Después de encendido, el control remoto no funcionará durante aproximadamente 3 minutos. Esto no constituye una avería.**

### REQUISITOS

- Durante el uso, mantenga el interruptor de alimentación en la posición de encendido.
- Cuando reanude el uso del aparato de aire acondicionado después de haberlo dejado sin usar por un tiempo prolongado, conecte el interruptor de alimentación por lo menos 12 horas antes de iniciar el funcionamiento.

## ■ Operaciones

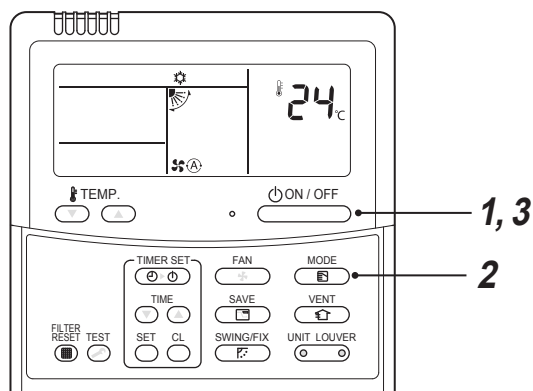

**1** Pulse el botón .

El piloto de funcionamiento se enciende.

**2** Pulse el botón  para seleccionar un modo de funcionamiento.

Cada vez que pulsa el botón, el modo de funcionamiento y su icono cambian en el siguiente orden:

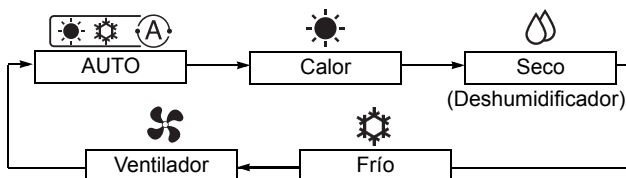

Dependiendo del tipo de unidad conectada, los modos de operación que no se pueden ajustar no serán visualizados.

**3** Pulse el botón  para detener el funcionamiento.

El piloto de funcionamiento se apaga.

## ■ Cambio de la velocidad del ventilador

**1** Pulse el botón  para seleccionar una velocidad de ventilador.

• Cada vez que pulsa el botón, la velocidad del ventilador y su indicación cambian en el siguiente orden:

(“ Auto” no puede seleccionarse en el modo VENTILADOR).

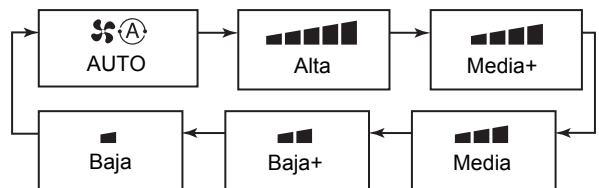

\* Las velocidades disponibles para el ventilador varían en función de la unidad interior conectada.



• El sensor de temperatura mide la temperatura del aire de retorno en la unidad interior, que puede diferir ligeramente de la temperatura ambiente real dependiendo de las condiciones de instalación. La temperatura de consigna es la temperatura ambiente objetivo.

## ■ Cambio de la temperatura de consigna

### 1 Pulse los botones .

Pulse  para aumentar la temperatura y  para reducirla. (La temperatura de consigna no puede cambiarse en el modo ventilador).

#### NOTA

#### Durante la refrigeración

La unidad comienza a funcionar en aproximadamente un minuto.

#### Durante la refrigeración/calefacción automática

El funcionamiento cambia automáticamente a calefacción o refrigeración en función de la diferencia entre la temperatura de consigna y la temperatura ambiente.

#### Durante la calefacción

- Una vez detenida la calefacción, el aparato de aire acondicionado aire puede continuar funcionando en el modo ventilador durante aproximadamente 30 segundos.
- El aire calefaccionado comienza a circular después de entre 3 y 5 minutos de precalentamiento con el ventilador de la unidad interior apagado. (Se visualiza el indicador de precalentamiento  en el control remoto).

## ■ Operación de ahorro de energía

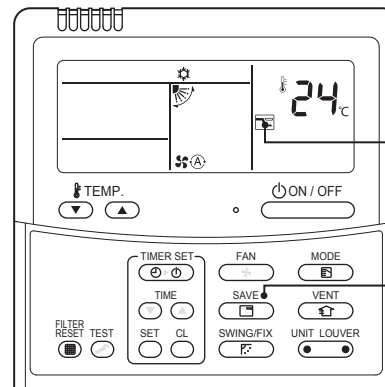

Se muestra durante la operación de ahorro de energía.

Botón Ahorro

### 1 Pulse el botón durante el funcionamiento.

- La operación de ahorro de energía está activada.
-  Aparecerá.

### 2 Pulse el botón para desactivar la operación de ahorro de energía.

-  Desaparecerá.

#### NOTA

- Durante la operación de ahorro de energía, se ahorrará capacidad del aparato de aire acondicionado. Es posible que la habitación no pueda enfriarse o calentarse suficientemente.
- La operación de ahorro de energía no se desactivará al detener el funcionamiento, cambiar el modo de operación ni desconectar la alimentación.

# 4 Función de temporizador

Seleccione un tipo de temporizador de entre estos tres: (máx. 168 horas)

**Temporizador apagado** : Deja de funcionar después del lapso especificado.

**Temporizador de repetición de apagado** : Deja de funcionar después de transcurrido el lapso especificado cada vez que utiliza el aparato de aire acondicionado.

**Temporizador encendido** : Comienza a funcionar después del lapso especificado.

## ■ Ajuste del temporizador

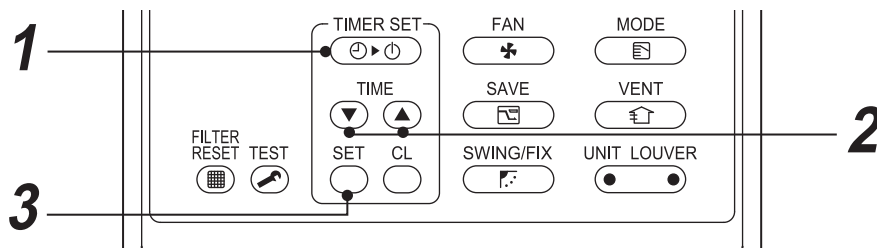

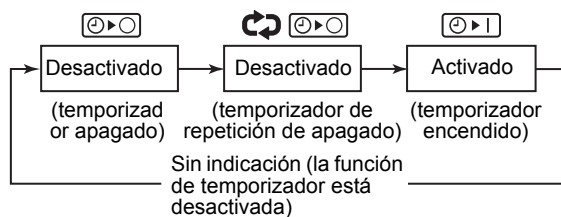

### 1 Pulse el botón .

Cada vez que pulsa el botón, el modo del temporizador y la indicación cambian en el siguiente orden:



- **SETTING** y el indicador del temporizador parpadean.

### 2 Pulse los botones para ajustar el lapso previo a la acción del temporizador.

- El ajuste de tiempo aumenta en intervalos de 0,5 horas (30 minutos) con cada pulsación de . El ajuste aumenta en intervalos de 1 hora si supera 1 día (24 horas). El máximo es 7 días (168 horas). En el control remoto, los ajustes entre 0,5 h y 23,5 h (\*1) se muestran tal cual. Si el ajuste supera las 24 horas (\*2) aparecen los días y las horas.
- El ajuste del temporizador disminuye en intervalos de 0,5 horas (30 minutos) (de 0,5 horas a 23,5 horas) o de 1 hora (de 24 a 168 horas) cada vez que pulsa .

#### Ejemplo de pantalla del control remoto

- 23,5 horas (\*1)





- 34 horas (\*2)

**1d** indica 1 día (24 horas).

**10h** indica 10 horas. (total: 34 horas)



### 3 Pulse el botón .



- **SETTING** desaparece, se muestra la indicación de tiempo y  o  la pantalla destella. (Cuando se utiliza el temporizador de conexión, todas las indicaciones se apagan, excepto la hora y .

## ■ Cancelación del temporizador

### 1 Pulse el botón .

Desaparece el indicador del temporizador.

#### NOTA

- Cuando utiliza el temporizador de repetición de apagado, si pulsa el botón  después de que el temporizador apaga la unidad, el aparato de aire acondicionado comienza a funcionar nuevamente; el temporizador vuelve a detener el funcionamiento después de transcurrido el período especificado.
- Cuando utiliza el temporizador de desconexión, la indicación del temporizador desaparece temporalmente durante aproximadamente 5 segundos pulsando el botón . Esto ocurre debido al procesamiento en el control remoto y no indica una avería.

# 5 Dirección de la rejilla

Solo se pueden controlar los tipos de unidades que tienen una función de ajuste de la dirección del viento. Para conocer las precauciones de uso del aparato de aire acondicionado, consulte el manual del propietario del aparato de aire acondicionado.

## ◆ Para ajustar la dirección de la rejilla

### 1 Pulse el botón durante el funcionamiento.

La dirección de la rejilla cambia cada vez que se pulsa el botón.

#### ▼ Para calentar

Apunte la rejilla hacia abajo. Si no apunta hacia abajo el aire caliente puede no llegar al piso.

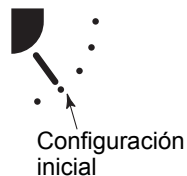

#### ▼ Para la refrigeración

Apunte la rejilla horizontalmente. Si apunta hacia abajo, podría formarse rocío en la superficie del puerto de descarga de aire y caer.

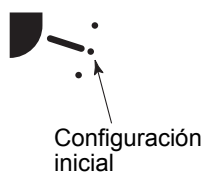

#### ▼ Para el ventilador

Seleccione una dirección de circulación de aire.

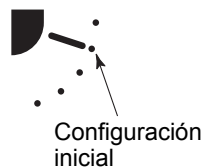

## ◆ Para comenzar la oscilación

### 1 Pulse repetidamente el botón para ajustar la dirección de la rejilla en la posición más baja y, a continuación, vuelva a pulsar .

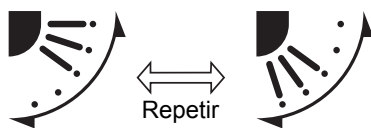

Se visualiza el indicador  OSCILACIÓN y la rejilla comienza a oscilar.

#### ▼ En todas las operaciones



## ◆ Para detener la oscilación

### 1 Pulse el botón en la posición deseada cuando la rejilla está oscilando.

- Pulse repetidamente el botón  para volver a cambiar la posición de la rejilla.
- \* No obstante, aun si pulsa el botón  cuando la rejilla está oscilando, a veces puede aparecer alguna de las siguientes indicaciones y la rejilla puede no ajustarse en la posición más alta.

#### ▼ Indicaciones cuando se detiene la oscilación





En este caso, pulse nuevamente el botón  después de transcurridos 2 segundos.

- \* En la operación de FRÍO/SECO, la rejilla no se detiene ya que apunta hacia abajo. Si, durante la oscilación, detiene la rejilla cuando apunta hacia abajo, esta se detiene después de moverse a la tercera posición a partir de la más alta.

#### ▼ Indicaciones cuando se detiene la oscilación



## ◆ Selección de unidades

- Cuando un mismo control remoto controla dos o más unidades interiores, puede ajustar la dirección de las rejillas para cada una de las unidades interiores seleccionándolas individualmente.
- Para ajustar individualmente la dirección de las rejillas, pulse el botón  (lado izquierdo del botón) para visualizar el número de unidad interior en el grupo de control. A continuación, ajuste la dirección de la rejilla de la unidad interior visualizada.
- Cuando no se visualiza ningún número de unidad interior, puede controlar simultáneamente todas las unidades interiores del grupo de control.
- Cada vez que pulsa  (lado izquierdo del botón), la indicación cambia de la siguiente forma:



## ■ Tipo casete de 4 vías, tipo casete de 4 vías compacto solamente

### ◆ Para ajustar individualmente las rejillas

- 1** Pulse el botón  (lado izquierdo del botón) durante el funcionamiento para seleccionar una unidad.

El número de unidad cambia con cada pulsación del botón.



- \* Cuando no se visualiza ningún número de unidad se seleccionan todas las unidades.

- 2** Pulse el botón  (lado derecho del botón) para seleccionar una rejilla.

Cada vez que pulsa el botón, el indicador en el lado izquierdo del control remoto cambia de la siguiente forma:



- \* Cuando no se visualiza ningún número de rejilla, se seleccionan las cuatro rejillas.

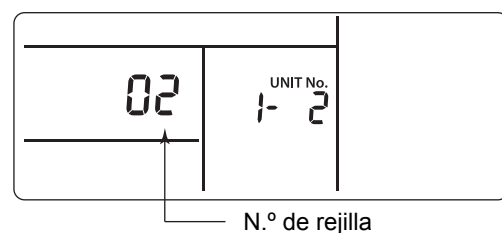

### Tipo casete de 4 vías

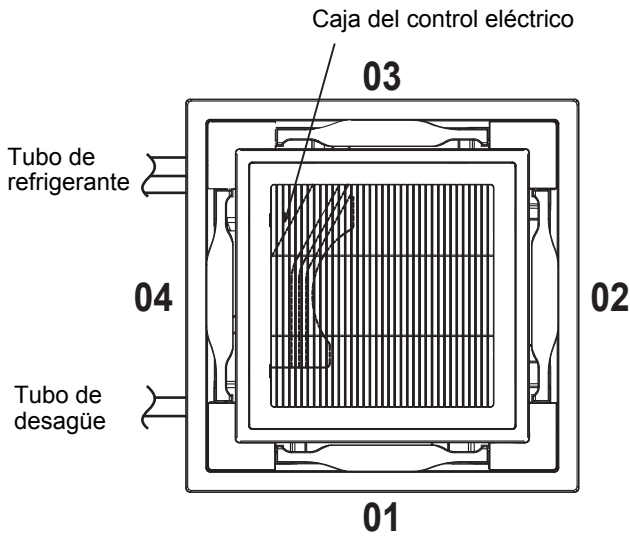

### Tipo casete de 4 vías compacto

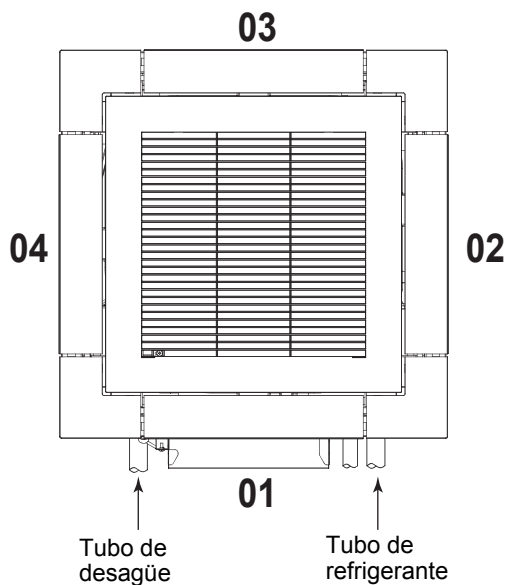

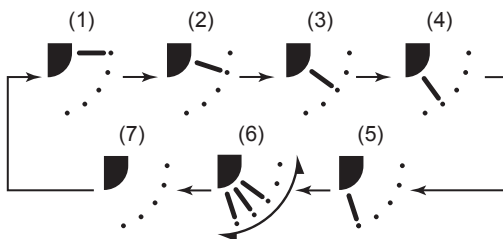

- 3** Pulse el botón  para confirmar la dirección de la rejilla seleccionada. Cada vez que pulsa el botón, la indicación cambia de la siguiente forma:



\* Durante la refrigeración o el secado (4) y (5) no se visualizan.

### ◆ Configuración del patrón de oscilación

- 1** Pulse y mantenga pulsado  **FIX (FIJO)** durante por lo menos 4 segundos con el funcionamiento detenido. **SETTING** parpadea.
- 2** Pulse el botón  (lado izquierdo del botón) para seleccionar una unidad. El número de unidad cambia con cada pulsación del botón.

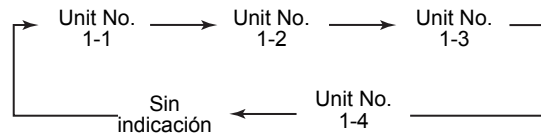

El ventilador de la unidad seleccionada funciona y la rejilla oscila.

- 3** Pulse los botones   para seleccionar un tipo de oscilación.

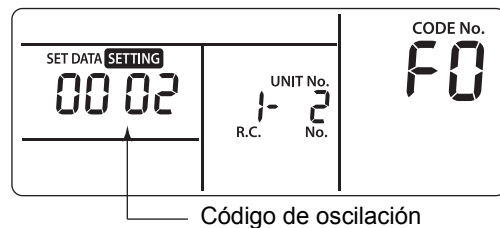

Código de oscilación	Patrón de movimiento
0001	Oscilación estándar (ajuste de fábrica)
0002	Oscilación doble
0003	Oscilación cíclica

#### REQUISITOS

No ajuste [0000]. (Podría dañar la rejilla).

**4** Pulse el botón .

**5** Pulse el botón  para completar la configuración.

**▼ Oscilación estándar**

Las cuatro rejillas oscilan simultáneamente en el mismo ángulo.

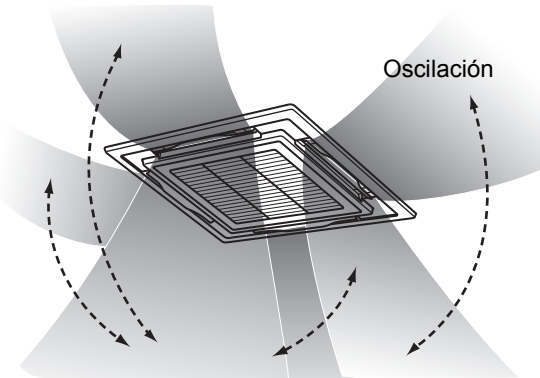

**▼ Oscilación doble**

- Las rejillas adyacentes apuntan alternadamente en forma horizontal y hacia abajo para calentar uniformemente el ambiente.
- El aire que circula hacia abajo llega al piso y el que circula horizontalmente extiende el calor.

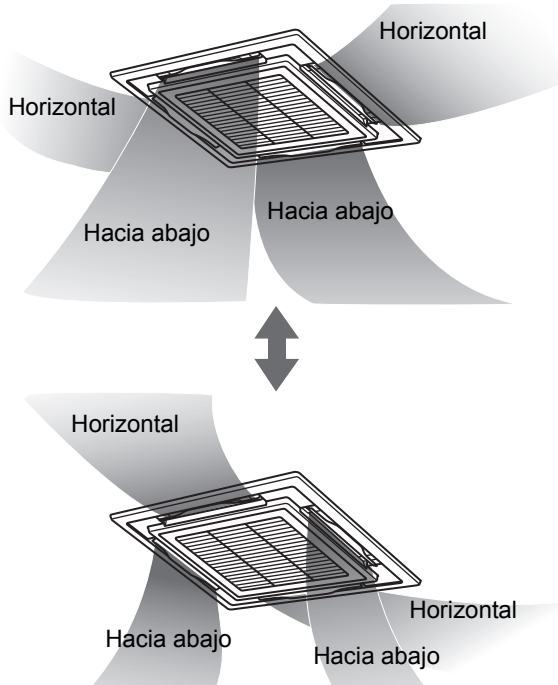

**▼ Oscilación cíclica**

Las cuatro rejillas oscilan en momentos distintos, como olas.

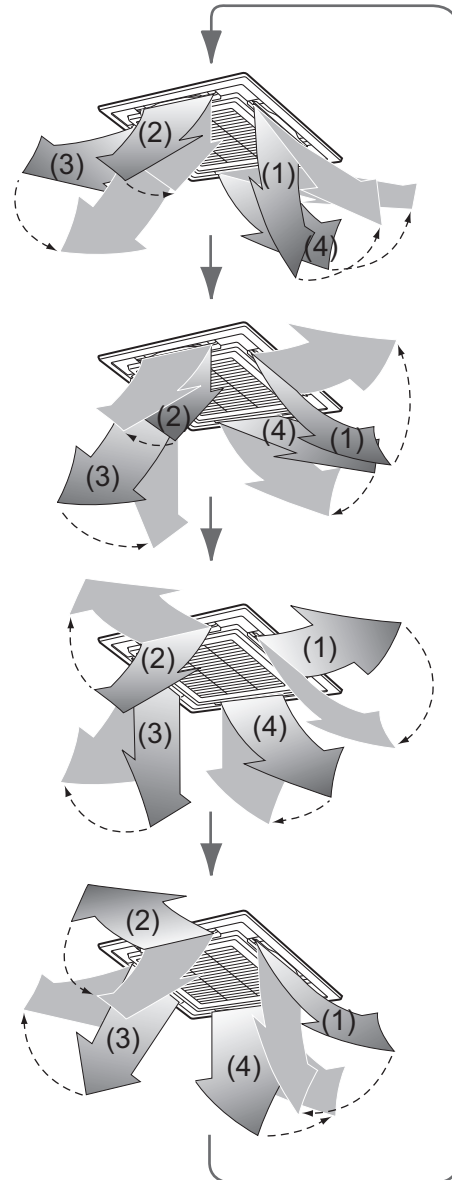

## ◆ Cómo configurar el bloqueo de las rejillas

**1** Pulse y mantenga pulsado el botón  (lado derecho del botón) durante por lo menos 4 segundos con el funcionamiento detenido.

**SETTING** parpadea.

- Cuando no se visualiza ningún número de unidad se seleccionan todas las unidades.

**2** Pulse el botón  (lado izquierdo del botón) para seleccionar una unidad.

El número de unidad cambia con cada pulsación del botón.

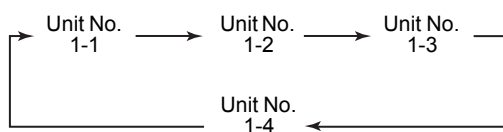

El ventilador de la unidad seleccionada funciona y la rejilla oscila.

**3** Pulse los botones  para visualizar el número de rejilla para fijar su dirección.

La rejilla seleccionada oscila.



**4** Pulse los botones  para seleccionar la dirección de la rejilla que no desea hacer oscilar.

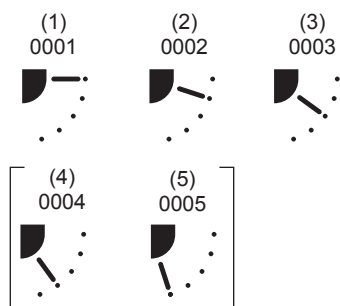

- \* Si selecciona (4) o (5), puede producirse condensación durante la refrigeración.

**5** Pulse el botón  para confirmar la configuración.

Al confirmar la configuración, la marca  se encenderá.

(Para ajustar el bloqueo de la rejilla para otra unidad, repita desde el Paso 2. Para ajustar el bloqueo de otra rejilla de la misma unidad, repita desde el Paso 3).

**6** Pulse el botón  para completar la configuración.

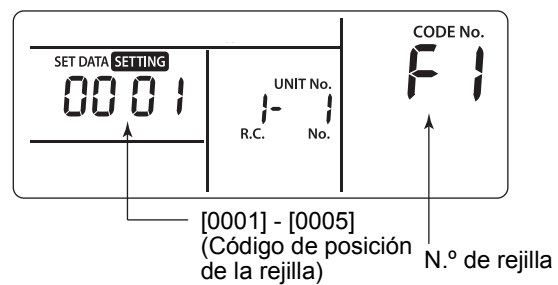

- \* Aparece [F1] en la sección "CODE No." del control remoto. Esto indica que se ha seleccionado la rejilla [01] que se muestra en la siguiente figura.

### Tipo casete de 4 vías

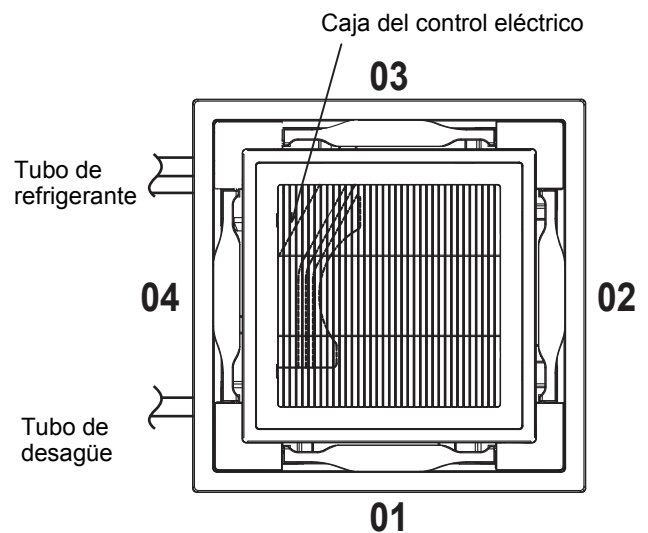

### Tipo casete de 4 vías compacto

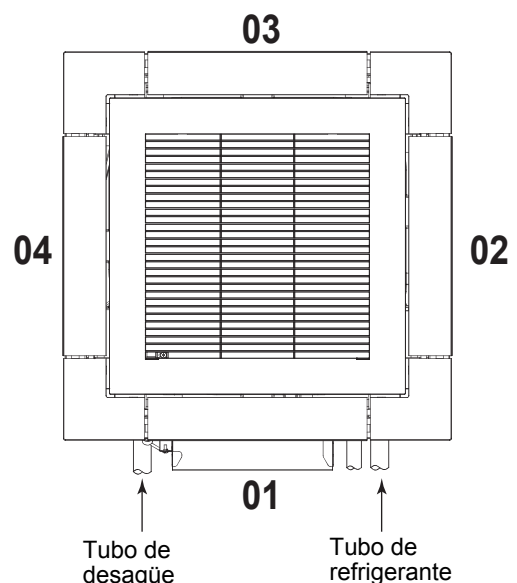



**NOTA**

Aún en el modo de bloqueo de rejillas, la rejilla se mueve temporalmente en los siguientes casos:

- Cuando se detiene el aparato de aire acondicionado
- Cuando comienza la calefacción
- Durante el descongelamiento
- Por desconexión térmica.

## ◆ Cómo liberar el bloqueo de las rejillas

Ajuste [0000] en el Paso 4 de “Cómo configurar el bloqueo de las rejillas”.

La marca  desaparece.

\* Los Pasos 1-3, 5 Y 6 de “Cómo configurar el bloqueo de las rejillas” también se aplican a la liberación del bloqueo.

                                                                                                                                                                                                               

# 6 Control de aplicaciones

## ■ Modo de ahorro de energía

El modo de ahorro de energía permite ahorrar energía limitando la corriente máxima utilizada para la capacidad de calefacción o refrigeración y que la unidad puede generar.

**Pulse el botón  durante el funcionamiento.**

- El aparato de aire acondicionado entra en el modo de ahorro de energía.
-  aparecerá en la pantalla.

El modo de ahorro de energía permanece activo hasta que se cancela.

Para cancelar el modo de ahorro de energía, vuelva a pulsar el botón .

-  desaparecerá.

## ■ Configuración del modo de ahorro de energía

- \* Cuando se realiza el control de grupo en un sistema complejo, es necesario configurar los ajustes para cada unidad exterior.
- \* Esta función no está disponible dependiendo del tipo de unidad conectada.

**1 Pulse el botón  durante al menos 4 segundos con el aparato de aire acondicionado parado.**

**SETTING** parpadea.  
Indica "CODE No." [C2].

**2 Seleccione la unidad interior que desea configurar pulsando  (parte izquierda del botón).**

Cada vez que pulse el botón cambiarán los números de unidad en el orden siguiente:

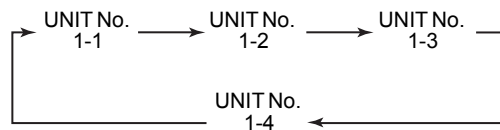

El ventilador de la unidad seleccionada entra en funcionamiento.

**3 Programe los ajustes de ahorro de energía pulsando los botones  .**

Cada vez que pulse el botón, el nivel de alimentación cambiará en un 1 % dentro del intervalo de 100 % a 50 %.

\*La configuración predeterminada en fábrica es 75 %.

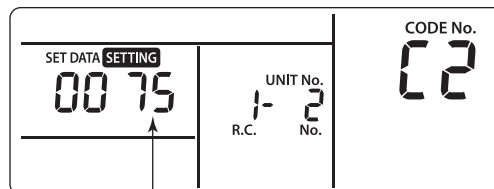



Configuración del nivel de potencia en el modo de ahorro de energía

**4 Elija el ajuste que desee pulsando el botón .**

**5 Pulse el botón  para completar la configuración.**



## ■ Funcionamiento a 8 °C

Puede seleccionarse el precalentamiento para las regiones frías en que la temperatura ambiente pueda estar por debajo de cero.

- 1** Pulse los botones  +  +  a la vez durante al menos 4 segundos con el aparato de aire acondicionado parado.

Transcurrido este tiempo, los indicadores empezarán a parpadear en la pantalla.

Compruebe que el "CODE No." visualizado es [10].

- Si el "CODE No." no es [10], pulse el botón  para borrar las indicaciones de la pantalla y repita el procedimiento desde el primer paso. (Después de pulsar el botón  no se podrá utilizar el control remoto durante aproximadamente 1 minuto).

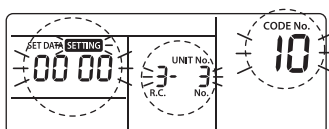

El contenido de "SET DATA" visualizado con "CODE No." [10] cambia dependiendo del tipo de unidad interior.

- 2** Cada vez que pulse el botón , se mostrará el número de la unidad interior "UNIT No." siguiente del grupo de control. Seleccione la unidad interior cuya configuración desee modificar. En este momento, se puede confirmar la posición de la unidad interior cuya configuración se ha modificado, ya que se pondrá en marcha el ventilador de la unidad seleccionada.



- 3** Especifique "CODE No." [d1] con los botones  .

- 4** Seleccione "SET DATA" [0001] con los botones  .

DATOS DE AJUSTE	Ajuste de funcionamiento a 8 °C
0000	Ninguno (ajuste de fábrica)
0001	Ajuste de funcionamiento a 8 °C

- 5** Pulse el botón . La configuración habrá terminado cuando la pantalla deje de parpadear y se quede iluminada.

- 6** Pulse el botón . (En este momento se guardará la configuración).

Al pulsar el botón  desaparecerán las indicaciones y la unidad volverá al estado normal de parada. (Después de pulsar el botón  no se podrá utilizar el control remoto durante aproximadamente 1 minuto).

# 7 Configuración de dirección

## [Ejemplo de procedimiento]

### ■ Procedimiento de configuración manual de las direcciones

Para modificar la configuración, el sistema debe estar parado.  
(Pare la unidad).

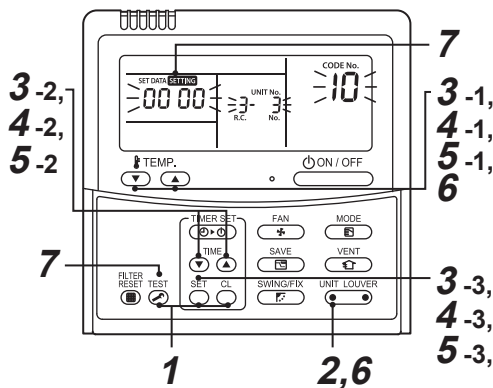

- 1 Pulse simultáneamente los botones **SET + CL + TEST** durante al menos 4 segundos. Transcurrido este tiempo, los indicadores empezarán a parpadear en la pantalla. Compruebe que el "CODE No." visualizado es [10].

- Si el "CODE No." no es [10], pulse el botón **TEST** para borrar las indicaciones de la pantalla y repita el procedimiento desde el primer paso. (Después de pulsar el botón **TEST** no se podrá utilizar el control remoto durante aproximadamente 1 minuto). (En el caso de un control de grupo, la unidad interior cuyo número aparezca primero pasará a ser la unidad principal).

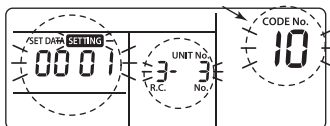

El contenido de "SET DATA" visualizado con "CODE No." [10] cambia dependiendo del tipo de unidad interior.

- 2 Cada vez que pulse el botón **UNIT LOUVER**, se mostrará el número de la unidad interior "UNIT No." siguiente del grupo de control. Seleccione la unidad interior cuya configuración desee modificar.

En este momento, se puede confirmar la posición de la unidad interior cuya configuración se ha modificado, ya que se pondrá en marcha el ventilador de la unidad seleccionada.

### 3

1. Especifique "CODE No." [12] con los botones **TEMP.** (+/-). ("CODE No." [12]: Dirección de línea)
  2. Cambie la dirección de línea de [3] a [2] con los botones **TIME** (+/-).
  3. Pulse el botón **SET**.
- La configuración habrá terminado cuando la pantalla deje de parpadear y se quede iluminada.

Número de unidad interior "UNIT No." antes de que se visualice el cambio de configuración.

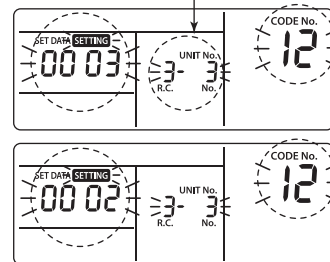



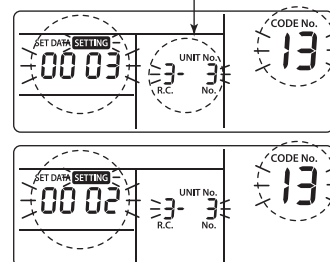

### 4

1. Especifique "CODE No." [13] con los botones **TEMP.** (+/-). ("CODE No." [13]: Dirección interior)
  2. Cambie la dirección interior de [3] a [2] con los botones **TIME** (+/-).
  3. Pulse el botón **SET**.
- La configuración habrá terminado cuando la pantalla deje de parpadear y se quede iluminada.

Número de unidad interior "UNIT No." antes de que se visualice el cambio de configuración.





## 5

- Especifique los botones "CODE No." [14] . ("CODE No." [14]: Dirección del grupo)
  - Cambie "SET DATA" de [0001] a [0002] con los botones  . ("SET DATA" [Unidad principal: 0001] [Unidad secundaria: 0002])
  - Pulse el botón .
- La configuración habrá terminado cuando la pantalla deje de parpadear y se quede iluminada.

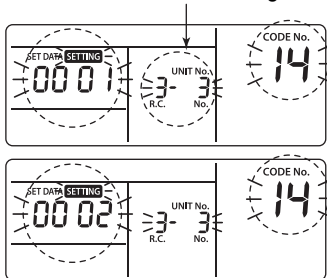
Número de unidad interior "UNIT No." antes de que se visualice el cambio de configuración.



## 6 Si desea modificar la configuración de otra unidad interior, repita los pasos del 2 al 5.

Una vez finalizada la configuración anterior, pulse  para seleccionar el número de unidad interior "UNIT No." antes del cambio de configuración, especifique el "CODE No." [12], el [13] y el [14] en ese orden con los botones   y, a continuación, compruebe los contenidos modificados.

Comprobación de la modificación de la dirección anterior al cambio:

[3-3-1] → Después del cambio: [2-2-2]

Si pulsa el botón , se borrarán los valores de configuración modificados.

(En este caso, repita el procedimiento desde 2).

Número de unidad interior "UNIT No." antes de que se visualice el cambio de configuración.

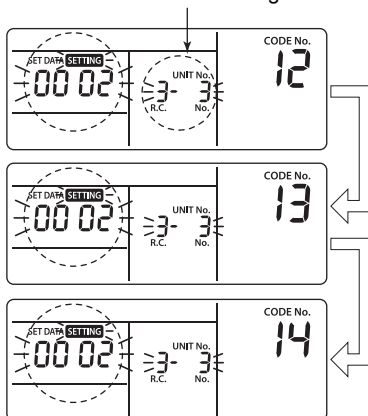

## 7 Una vez comprobado que los cambios sean correctos, pulse el botón . (En este momento se guardará la configuración). Al pulsar el botón desaparecerán las indicaciones y la unidad volverá al estado normal de parada. (Después de pulsar el botón , no se podrá utilizar el control remoto durante aproximadamente 1 minuto).

- Si la unidad sigue sin aceptar órdenes del control remoto cuando ha transcurrido 1 minuto o más desde que pulsó el botón , significa que la configuración de la dirección es incorrecta.

En este caso, será necesario volver a realizar la configuración de la dirección automática.

Por lo tanto, repita el procedimiento del cambio de la configuración desde el Paso 1.

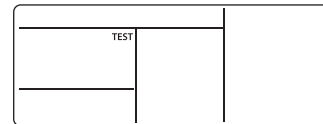

## Restablecimiento de la dirección

(Restablecimiento al valor predeterminado en fábrica (dirección no determinada))

Borrar cada dirección independientemente utilizando un control remoto con cable.

Configure la dirección del sistema, la dirección de las unidades interiores y la dirección de grupo a [00Un] mediante un control remoto con cable.

(Para más información sobre el procedimiento de configuración, consulte los procedimientos de configuración de la dirección usando el control remoto con cable en las páginas anteriores).

## ■ Para averiguar la posición de una unidad interior a partir de su número de unidad interior “UNIT No.”.

Para realizar esta comprobación, la unidad debe estar parada.

(Pare el equipo).

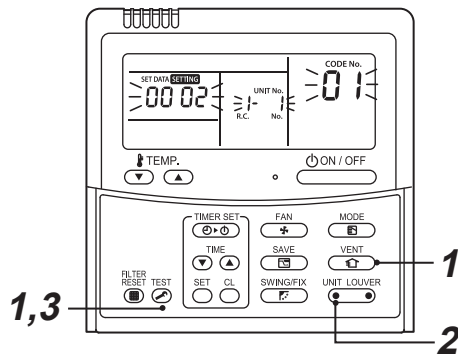



### 1 Pulse simultáneamente los botones + durante al menos 4 segundos.

Transcurrido este tiempo, los indicadores siguientes empezarán a parpadear en la pantalla. En este momento, es posible determinar la posición, ya que se pondrá en marcha el ventilador de la unidad interior.

- En el caso de los controles en grupo, aparece el número de unidad interior “UNIT No.” como [RL L] y se ponen en marcha los ventiladores de todas las unidades interiores que forman parte del grupo.

Compruebe que el “CODE No.” visualizado es [01].

- Si el “CODE No.” no es [01], pulse el botón  para borrar las indicaciones de la pantalla y repita el procedimiento desde el primer paso. (Después de pulsar el botón  no se podrá utilizar el control remoto durante aproximadamente 1 minuto).

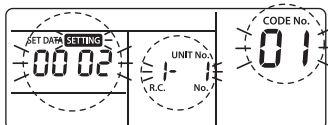

El contenido de “SET DATA” visualizado con “CODE No.” [10] cambia dependiendo del tipo de unidad interior.

### 2 Durante el control en grupo, cada vez que pulse el botón , se mostrarán en orden los números de las unidades interiores “UNIT No.” que forman parte del grupo.

En este momento, se puede confirmar la posición de la unidad interior, ya que solo se pondrá en marcha el ventilador de la unidad interior seleccionada.

(En el caso de un control de grupo, la unidad interior cuyo número aparezca primero pasará a ser la unidad principal).

### 3 Después de realizar la comprobación, pulse el botón para volver al modo de funcionamiento normal.

Al pulsar el botón  desaparecerán las indicaciones y la unidad volverá al estado normal de parada.

(Después de pulsar el botón  no se podrá utilizar el control remoto durante aproximadamente 1 minuto).

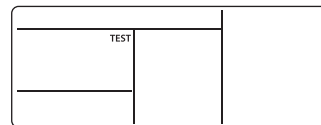

# 8 Configuración DN

## ■ Configuración de los códigos DN de la unidad interior (I.DN)

### Cómo configurar un código DN de la unidad interior desde el control remoto con cable

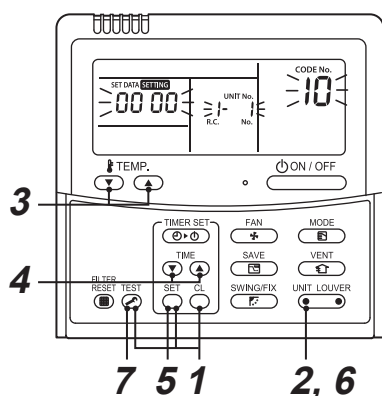

**1** Pulse simultáneamente los botones **SET + CL + TEST** durante al menos 4 segundos. (En el caso del control de grupo, el "UNIT No." visualizado primero es el número de la unidad principal).

**2** En el caso del control de grupo, pulse **UNIT LOUVER** (lado izquierdo del botón) para seleccionar el número de la unidad interior cuya dirección desea cambiar. Se activan el ventilador y las rejillas de la unidad interior seleccionada.

**3** Especifique "CODE No." con los botones **TEMP.**

- Si selecciona un código de 3 dígitos, la visualización será la siguiente, y el tercer dígito será visualizado donde antes aparecía el "UNIT No."

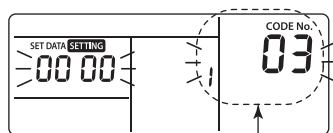

Código de 3 dígitos

- Si desea comprobar el "UNIT No.", pulse **UNIT LOUVER** (lado izquierdo del botón). El indicador "UNIT No." parpadea tres veces. Después del tercer parpadeo, la pantalla vuelve a la pantalla de tres dígitos.

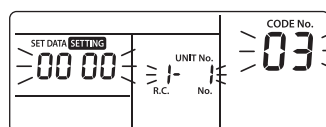

- 4** Utilice los botones **TEMP.** para cambiar el ajuste indicado a la configuración deseada.
- 5** Pulse el botón **SET**.
- 6** Después de realizar el cambio anterior, pulse **UNIT LOUVER** (lado izquierdo del botón) para comprobar el nuevo ajuste.
- 7** Pulse el botón **TEST** para completar la configuración.

## ■ Configuración de los códigos DN de la unidad exterior (O.DN)

Solo se pueden controlar los tipos de unidades que tienen una función relevante.

### Cómo configurar un código DN de la unidad exterior desde el control remoto con cable

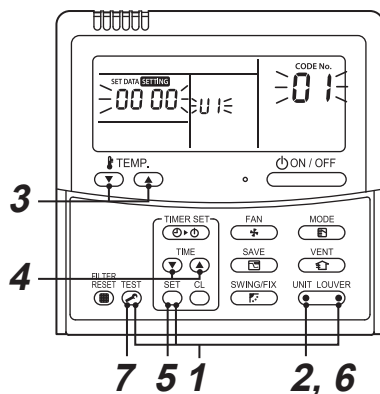

- 1** Pulse simultáneamente los botones **TEST** + **SET** + **UNIT LOUVER** (lado derecho del botón) durante 4 segundos o más.  
(En el caso del control de grupo, el "UNIT No." visualizado primero es el número de la unidad principal).
- 2** Para cambiar de la unidad principal [U1] a otra unidad, pulse **UNIT LOUVER** (lado izquierdo del botón) para seleccionar el número de la unidad exterior deseada.  
El ventilador de la unidad exterior seleccionada comienza a funcionar.
- 3** Especifique "CODE No." con los botones **TEMP.**
- 4** Utilice los botones **TIME** para cambiar el ajuste indicado a la configuración deseada.
- 5** Pulse el botón **SET**.
- 6** Después de realizar el cambio anterior, pulse **UNIT LOUVER** (lado izquierdo del botón) para comprobar el nuevo ajuste.
- 7** Pulse el botón **TEST** para completar la configuración.

\* Tipo de unidad exterior que no tiene una función, aunque la indicación cambia después del procedimiento en el Paso 1. Sin embargo, no se visualizará el código ni el ajuste, y el indicador regresará a la visualización anterior.



# 9 Prueba de funcionamiento

## ■ Efectúe una prueba de funcionamiento

Opere la unidad con el control remoto con cable en la forma usual.

Para obtener información sobre esta operación, consulte el Manual del propietario entregado junto con el equipo.

Para llevar a cabo una prueba de funcionamiento forzada con los pasos que indicamos a continuación, debe pararse el sistema apagando el termostato. Para evitar un funcionamiento en serie, la prueba forzada termina una vez transcurridos 60 minutos, tras los cuales el sistema vuelve al modo normal.

### PRECAUCIÓN



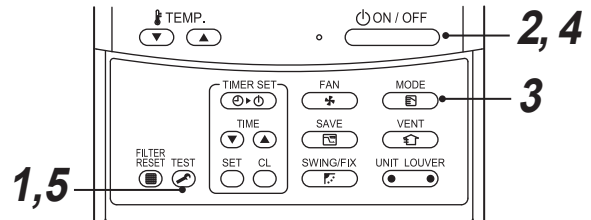

No debe utilizar la prueba de funcionamiento forzada para funciones que no sean probar el funcionamiento de la unidad, dado que los dispositivos tienen que soportar una carga excesiva.

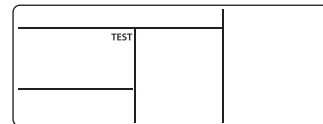

## Control remoto por cable





- 1** Pulse el botón  durante 4 segundos o más. “TEST” aparecerá en pantalla y podrá seleccionarse el modo de prueba.

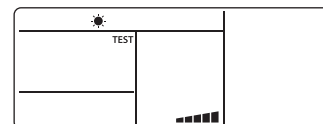

- 2** Pulse el botón .
- 3** Seleccione un modo de funcionamiento con el botón , “Refrigeración” o “Calefacción”.

  - No seleccione un modo que no sea “Refrigeración” o “Calefacción”.
  - Mientras dura la prueba, no puede utilizarse la función de control de la temperatura.
  - La detección de problemas se realiza de forma habitual.



- 4** Una vez terminada la prueba, pulse el botón  para desactivarla.  
(La parte en pantalla es la misma que en el procedimiento 1).
- 5** Pulse el botón  para cancelar (desactivar) el modo de prueba de funcionamiento.  
(“TEST” desaparecerá de la pantalla y la unidad volverá al estado normal).

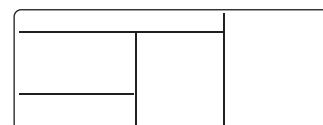

# 10 Función del control del mantenimiento

Esta función permite activar el modo de control del mantenimiento desde el control remoto al realizar una prueba de funcionamiento para obtener las temperaturas de los sensores del control remoto, la unidad interior y la unidad exterior.

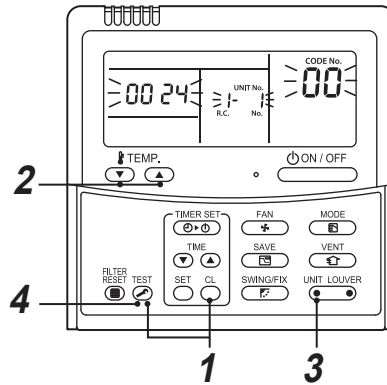

- 1** Pulse los botones y simultáneamente durante al menos 4 segundos para activar el modo de control de mantenimiento.  
 A continuación, se iluminará el indicador de control de mantenimiento y aparecerá primero el número de la unidad interior principal. También se visualiza "CODE No." [00].
- 2** Con los botones , seleccione el número del "CODE No." del sensor que quiera controlar. (Consulte la tabla siguiente).
- 3** Con el botón (lado izquierdo del botón), seleccione la unidad interior que quiera controlar. A continuación, aparecerán las temperaturas de los sensores de las unidades interiores y la unidad exterior que forman parte del grupo de control.
- 4** Pulse el botón para volver a la pantalla normal.

Para más información sobre el contenido del código DN visualizado, consulte el manual de instalación del aparato de aire acondicionado.

# 11 Resolución de problemas

## ■ Confirmación y comprobación

Cuando se produce un problema en el acondicionador de aire, el código de comprobación y el número de unidad interior "UNIT No." aparecen en la pantalla del control remoto.

El código de comprobación se visualiza solamente durante la operación.

Si las indicaciones de la pantalla desaparecen, siga los pasos que se indican en el apartado "Confirmación del código de comprobación" para averiguar cuál es el problema.

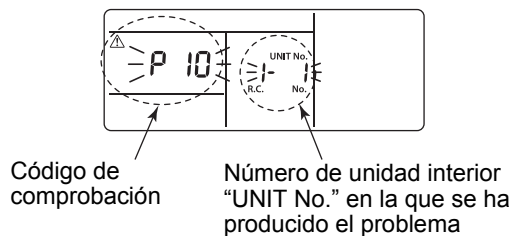

## ■ Confirmación del código de comprobación

Si se ha producido un problema en el aparato de aire acondicionado, puede consultar el código de comprobación siguiendo los pasos que se indican a continuación. (El código de comprobación guarda un máximo de 4 códigos de comprobación en la memoria).

El código de comprobación puede consultarse independientemente de si el sistema está en marcha o parado.

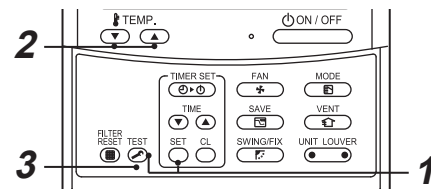

### 1 Cuando se pulsan los botones y simultáneamente durante 4 segundos o más, aparece la siguiente pantalla.

Si aparece " ", el modo entra en el modo de código de comprobación.

- [01: Orden de códigos de comprobación] aparece en "CODE No."
- "Código de comprobación" aparece en COMPROBACIÓN.
- Se visualiza la [Dirección de la unidad interior donde se ha producido un problema] en "UNIT No."

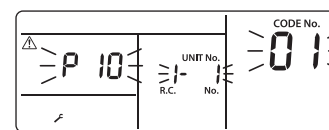

### 2 Cada vez que pulse el botón de ajuste de la temperatura, aparecerá el siguiente código de comprobación guardado en el registro de errores.

Los números de "CODE No." indican el "CODE No." [01] (más reciente) → [04] (más antiguo).

#### REQUISITOS

No pulse el botón , porque se borrará todos los códigos de comprobación de la unidad interior.

### 3 Después de realizar la comprobación, pulse el botón para volver a la pantalla normal.

# 12 Mantenimiento

Para limpiar el control remoto, límpielo con un paño suave y seco. No la lave con agua, ya que podría causar un mal funcionamiento.

## ADVERTENCIA

Solicite a personal de servicio cualificado que realice el mantenimiento diario, incluyendo la limpieza del filtro de aire, especialmente para los siguientes tipos de unidad interior, ya que el mantenimiento requiere trabajo en altura.

- Tipo casete de 4 vías
- Tipo casete de 4 vías compacto
- Tipo casete de 2 vías
- Tipo casete de 1 vías
- Tipo techo
- Tipo conducto oculto estándar
- Tipo presión estática alta en conducto oculto
- Tipo conducto delgado

## PRECAUCIÓN

No pulse los botones con las manos mojadas.

De hacerlo, podrían producirse descargas eléctricas.

### Limpieza de los filtros

- Cuando aparezca el indicador del filtro en el control remoto, limpie los filtros.
- En el caso de los tipos de unidad interior enumerados en la advertencia al comienzo de este capítulo, solicite que personal de servicio cualificado limpie los filtros.
- Los filtros obstruidos pueden disminuir el desempeño de la refrigeración y la calefacción.

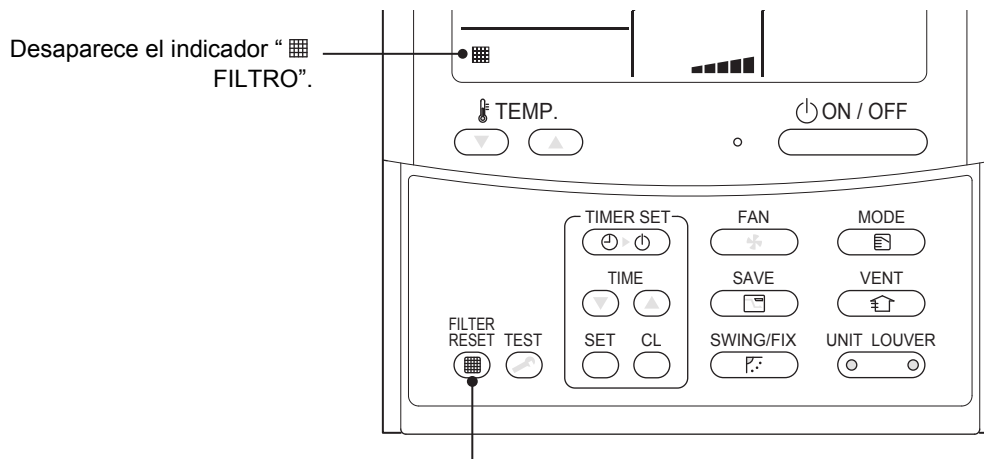

Una vez finalizada la limpieza, pulse el botón .

## Manufacturer / Importer

Name of manufacturer ( 制造商 )

**Toshiba Carrier Corporation**

**东芝开利株式会社**

Address, city, country ( 住址 )

72-34 Horikawa-cho, Saiwai-ku, Kawasaki-shi, Kanagawa-ken

212-0013, JAPAN

神奈川県川崎市幸区堀川町 72 番地 34

Name of the Importer/Distributor in EU

Toshiba Carrier EUROPE S.A.S

Address, city, country

Route de Thil 01120 Montluel FRANCE

Name of the Importer/Distributor in UK

Toshiba Carrier UK Ltd

Address, city, country

Porsham Close, Belliver Industrial Estate,

PLYMOUTH, Devon, PL6 7DB. United Kingdom

在中国的进口商 / 分销商名称

东芝开利空调销售 ( 上海 ) 有限公司

地址, 城市, 国家

上海市西藏中路 268 号来福士广场办公楼 501 室

# **Toshiba Carrier Corporation**

336 TADEHARA, FUJI-SHI, SHIZUOKA-KEN 416-8521 JAPAN

**DEB9509006**