

모델명 :

RBC-AMTU31-E

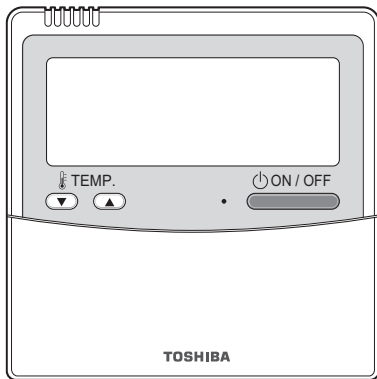



- RBC-AMTU31-E 리모컨을 사용하기 전에 이 설명서를 읽으십시오 .
- 리모컨 조작 이외의 지침은 실내기와 함께 제공된 사용자 설명서를 참조하십시오 .

목차

1	안전 주의사항	2
2	리모컨의 부품명과 기능.....	4
	표시부	4
	운전부	6
3	기본 작동.....	8
	준비	8
	운전	8
	환기량 변경	8
	설정 온도 변경	9
	절전 운전	9
4	타이머 운전	10
	타이머 설정	10
	타이머 취소	10
5	루버 방향.....	11
	4-way 카세트형 , 컴팩트 4-way 카세트형만 해당	12
6	애플리케이션 제어.....	17
	절전 모드	17
	설정 모드의 설정 실행	17
	8°C 운전.....	18
7	어드레스 설정	19
	수동 어드레스 설정 순서	19
	어드레스 재설정.....	20
	실내기 번호 “UNIT No.” 로 해당 실내기의 위치를 인식할 경우.....	21
8	DN 설정.....	22
	실내기 DN 코드 (I.DN) 설정	22
	실외기 DN 코드 (O.DN) 설정	23
9	시운전	24
	시운전 실행	24
10	서비스 모니터 기능	25
11	문제 해결.....	26
	확인 및 점검	26
	확인 코드 확인	26
12	유지 보수	27

1 안전 주의사항

- 사용하기 전에 이 “ 안전 주의사항 ” 을 신중하게 읽으십시오 .
- 다음의 주의사항에는 안전에 관한 중요 항목이 포함되어 있습니다 . 반드시 준수하십시오 .
본문을 읽기 전에 다음의 세부 사항 (표시 및 기호) 을 숙지한 후 지침을 따르십시오 .
- 나중에 참고할 수 있도록 이 설명서를 가까운 곳에 보관하십시오 .

표시	표시의 의미
 경고	이 방식으로 표시된 텍스트는 경고 지침을 준수하지 않으면 심각한 신체 상해 (*1) 를 입거나 제품을 잘못 취급하면 사망을 초래할 수 있다는 의미입니다 .
 주의	이 방식으로 표시된 텍스트는 주의 지침을 준수하지 않으면 경미한 신체 부상 (*2) 을 입거나 제품을 잘못 취급하면 재산 피해 (*3) 를 초래할 수 있다는 의미입니다 .

*1: 심각한 신체 상해는 시력 상실, 부상, 화상, 감전, 뼈 골절, 중독 및 후유증이 생겨 외래 환자로서 입원 또는 장기 치료가 필요한 기타 부상을 말합니다 .
 *2: 신체 부상은 외래 환자로서 입원 또는 장기 치료가 필요 없는 부상, 화상, 감전 및 기타 부상을 의미합니다 .
 *3: 재산 피해는 건물, 가재도구, 가축 및 애완동물에 대한 피해를 말합니다 .

경고

설치

- **에어컨을 직접 설치하려고 하지 마십시오 .**
대리점이나 전문 경험이 있는 계약자에게 에어컨 설치를 요청하십시오 . 에어컨을 직접 설치하려는 경우 에어컨이 완벽하게 설치되지 않으면 감전 및 / 또는 화재가 발생할 수 있습니다 .
- **공인 에어컨만 사용하십시오 .**
제조사에서 지정한 공인 에어컨만 사용하십시오 . 또한 전문적인 경험을 지닌 계약자에게 설치를 의뢰하십시오 . 부품을 직접 설치하려는 경우 에어컨이 완벽하게 설치되지 않으면 감전 및 / 또는 화재가 발생할 수 있습니다 .

작동

- **젖은 손으로 버튼을 조작하지 마십시오 .**
이 경고에 주의하지 않으면 감전 및 / 또는 문제가 발생할 수 있습니다 .
- **제어기를 젖게 하지 마십시오 .**
제어기가 젖지 않도록 조치를 취하십시오 . 이 경고에 주의하지 않으면 감전 화재 및 / 또는 문제가 발생할 수 있습니다 .
- **문제 (타는 냄새 등) 가 발생하면 작동을 중지하고 주 전원 스위치를 끄십시오 .**
문제가 해결되지 않은 상태로 계속 작동하면 감전, 화재 및 / 또는 문제가 발생할 수 있습니다 . 대리점에 문의하십시오 .

재배치

- **직접 수리하지 마십시오 .**
어떠한 상황에서도 직접 수리를 시도해서는 안 됩니다 . 대신 대리점이나 전문 경험이 있는 계약자에게 문의하십시오 . 직접 수리를 시도하여 설치 작업이 완벽하게 끝나지 않으면 감전 및 / 또는 화재가 발생할 수 있습니다 .
- **제어기를 재배치, 재설치할 때는 대리점에 문의하십시오 .**

 주의

설치

- 습기, 기름, 그리스 또는 진동이 많은 곳에 리모컨을 설치하지 마십시오.
이 주의사항을 따르지 않으면 문제가 발생할 수 있습니다.
- 리모컨을 직사광선이나 열원 근처에 설치하지 마십시오.
이 주의사항을 따르지 않으면 오작동이 발생할 수 있습니다.
- 전자기파 노이즈의 원인이 되는 곳에 리모컨을 설치하지 마십시오.
이 주의사항을 따르지 않으면 의도하지 않은 작동이 발생할 수 있습니다.
- 어린이가 있을 수 있는 장소에서는 이 제품을 사용하지 마십시오.

작동

- 제품을 떨어뜨리거나 제품에 강한 충격을 주지 마십시오.
이 주의사항을 따르지 않으면 오작동이 발생할 수 있습니다.

2 리모컨의 부품명과 기능

이 리모컨은 최대 16 대의 실내기를 제어할 수 있습니다.

■ 표시부

아래의 디스플레이는 모든 표시를 보여주는 예입니다. 실제로 선택한 옵션만 표시됩니다.

- **SETTING** 전원 스위치를 처음 켜면 리모컨의 표시창이 깜박입니다.
- **SETTING** 이 점멸하는 동안에 초기 설정이 진행됩니다. **SETTING** 이 사라진 후에 리모컨을 사용하십시오.

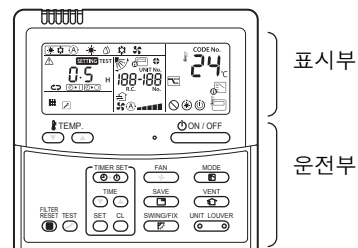

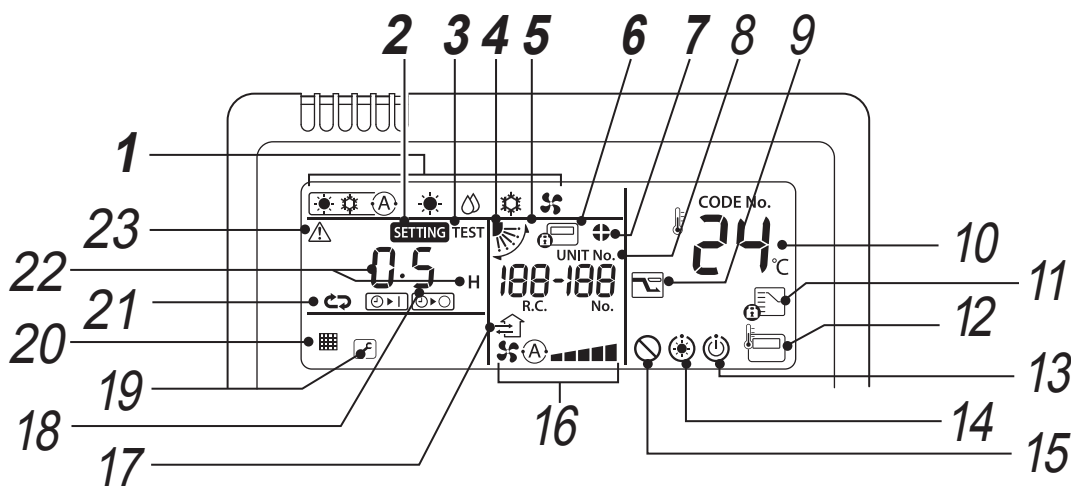

중요

정전기로 인해 LCD 가 잠시 흐려질 수 있습니다.

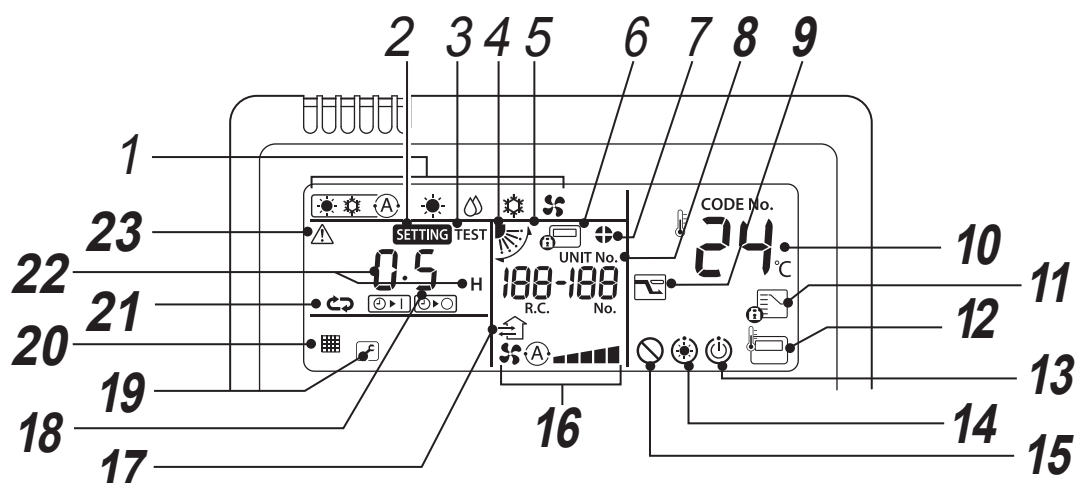

- 1 운전 모드 표시**
선택한 운전 모드가 표시됩니다.
- 2 SETTING 표시**
타이머 또는 기타 기능을 설정할 때 표시됩니다.
- 3 TEST 운전 표시**
운전 중에 표시합니다.
- 4 루버 위치 표시**
루버 위치를 표시합니다.
- 5 스윙 표시**
루버의 상하 움직임 중에 표시됩니다.
- 6 중앙 제어 표시**
에어컨을 중앙 제어하고 중앙 리모트 컨트롤과 같은 중앙 제어 장치로 사용할 경우에 표시됩니다. 중앙 제어에 의해 리모컨 사용이 금지된 경우, 리모컨의 ON/OFF (켜기/끄기), MODE (모드), 또는 TEMP (온도) 버튼을 누르면 이 표시가 깜박이고 버튼이 작동하지 않습니다. (리모컨에서 구성할 수 있는 설정은 중앙 제어 모드에 따라 다릅니다. 자세한 내용은 중앙 리모트 컨트롤의 사용자 설명서를 참조하십시오.)
- 7 루버 잠금 표시**
루버가 잠겨 있을 때 표시됩니다.



- 8 UNIT No. 표시**
선택한 실내기의 번호를 표시합니다. 실내기 및 실외기의 점검 코드를 표시합니다.
- 9 절전 모드 표시**
에너지 절약을 하기 위해 압축기 속도 (용량) 를 제한합니다.
- 10 설정 온도 표시**
선택한 설정 온도가 표시됩니다.
- 11 운전 모드 제어 표시**
에어컨 관리자가 운전 모드를 냉방 또는 난방으로 고정된 상태에서 MODE (모드) 버튼을 누르면 표시됩니다.
- 12 리모컨 센서 표시**
리모컨 센서를 사용할 때 표시됩니다.
- 13 운전 준비 표시**
이 디스플레이는 일부 타입의 기기에서 표시됩니다.
- 14 예열 표시**
난방 모드가 활성화되거나 제상 주기가 시작될 때 표시됩니다.
이 표시등이 표시되는 동안 실내기 팬은 정지하거나 송풍 모드에서 작동합니다.
- 15 기능 표시 없음**
요청한 기능이 해당 타입의 기기에서 사용할 수 없는 경우에 표시됩니다.
- 16 풍량 표시**
선택한 팬 속도 (풍량) 를 표시합니다.
- 17 환기 작동 표시**
별매 환기 팬을 연결한 상태에서 운전 중에 표시됩니다.
- 18 루버 번호 표시**
(예 : [01], [02], [03], [04])
- 19 서비스 표시** 
보호 장치가 작동하거나 문제가 발생하는 동안에 표시됩니다.
알림 코드 아이콘 
이 아이콘은 알림 코드가 발생했을 때 디스플레이에 나타납니다.
자세한 사항은 대리점 (유통업체) 에 문의하십시오.
- 20 필터 표시**
필터 청소 시기를 알려줍니다.
- 21 타이머 모드 표시**
타이머 모드를 표시합니다.
- 22 타임 표시**
타이머에 관한 시간을 표시합니다.
(문제 발생 시의 점검 코드를 표시합니다)
- 23 점검 표시**
보호 장치가 작동하거나 문제가 발생했을 때 표시됩니다.

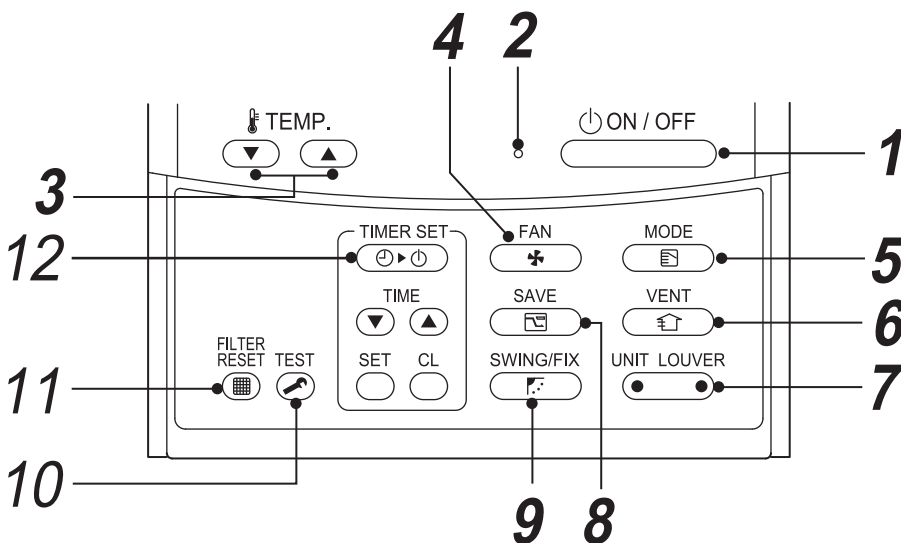

■ 운전부

설정이 완료되면 그 이후는  버튼을 누르기만 하면 됩니다.





1  **버튼**
누르면 기기가 켜지고, 다시 누르면 꺼집니다.



2 **작동 램프**
운전 중에 점등합니다.
이상이 발생하거나 보호 장치가 작동하면 깜박입니다.

3  **버튼**
설정 온도를 조정합니다.
 을 눌러 원하는 설정값을 선택합니다.

4  **버튼 (풍량 선택 버튼)**
원하는 팬 속도를 선택합니다.

5  **버튼 (운전모드 선택 버튼)**
원하는 운전모드를 선택합니다.

6  **버튼**
환기 장치 (별매)가 연결된 경우에 사용합니다.
버튼을 눌러 환기 장치를 켜거나 끌 수 있습니다.
에어컨을 켜거나 끄면 환기 장치도 켜지거나 꺼집니다.

*  버튼을 누른 후 리모컨 디스플레이에 “” 이 나타나면 환기 장치가 연결되지 않은 것입니다.





7  **버튼 (기기 / 루버 선택 버튼)**
기기 번호 (좌) 및 루버 번호 (우) 를 선택합니다.
UNIT 버튼 :
1 개의 리모컨으로 2 대 이상의 실내기를 제어하는 경우, 이 버튼을 사용하여 기기를 선택하고 바람 방향을 조정합니다.

LOUVER 버튼 :
루버마다 루버 잠금을 설정하거나 풍향 설정을 개별적으로 조정할 때 제어할 루버를 선택합니다.

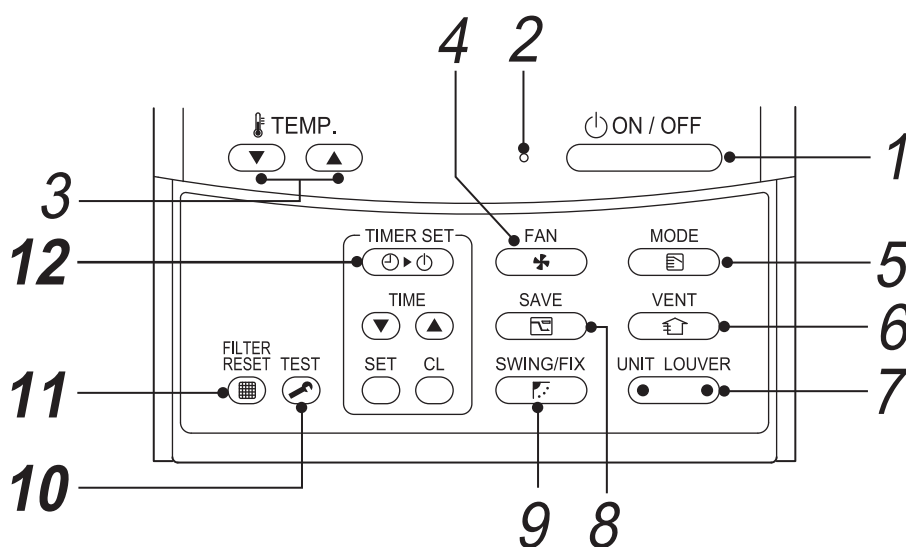
8  **버튼 (절전 작동)**
절전 모드를 시작하기 위해 사용합니다.

9  **버튼**
자동 스윙 또는 고정 루버 위치를 선택하는 데 사용합니다.



- 10**  **버튼 (테스트 버튼)**
서비스용으로 사용합니다.
(정상 작동 시, 이 버튼은 사용할 수 없습니다)
- 11**  **버튼 (필터 재설정 버튼)**
청소 후, “ 필터” 표시를 재설정합니다.
- 12**  **버튼 (타이머 설정 버튼)**
타이머를 설정하는 데 사용합니다.

옵션 :

리모컨 센서

일반적으로 실내기의 온도 센서가 온도를 감지합니다.
리모컨 주변의 온도도 감지할 수 있습니다. 자세한 사항은 대리점에 문의하십시오.

* 그룹 제어를 사용하는 경우, 상온 불균형이 생길 수 있으므로 이 기능은 사용하지 마십시오. (개별 실내기의 온도조절기 제어는 불가능합니다)

3 기본 작동

처음 에어컨을 사용하거나 설정을 변경할 경우, 아래의 순서를 따르십시오.
 다음부터 **ON/OFF** 버튼을 누르면 선택한 설정으로 에어컨 운전이 시작됩니다.

■ 준비

전원 스위치를 켭니다

- 전원이 켜지면 분리선이 나타나고 리모컨 디스플레이에 **SETTING** 이 깜박입니다.
- * 전원을 켜 후 약 3 분 동안 리모컨은 작동하지 않습니다. 이는 오작동이 아닙니다.

필요 조건

- 사용 중에는 전원 스위치를 켜두십시오.
- 장기간 사용하지 않고 에어컨을 다시 사용할 때는 운전을 시작하기 최소 12 시간 전에 전원 스위치를 켜십시오.

■ 운전

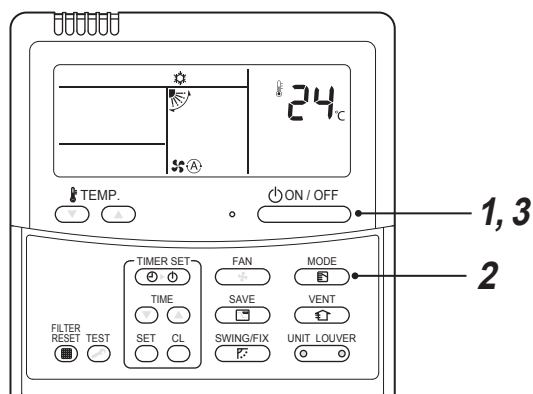

- 1** **ON/OFF** 버튼을 누릅니다.
운전 램프가 켜집니다.
- 2** **MODE** 버튼을 눌러 운전 모드를 선택합니다.
버튼을 누를 때마다 운전 모드와 아이콘이 다음과 같은 순서로 바뀝니다:

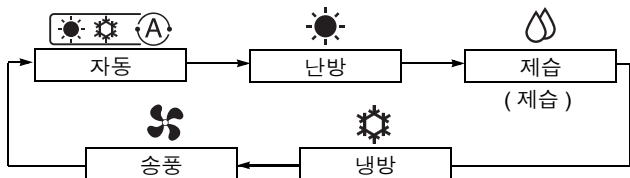

연결된 기기의 타입에 따라 설정할 수 없는 운전 모드는 표시되지 않습니다.

- 3** **ON/OFF** 버튼을 눌러 운전을 정지합니다.
운전 버튼이 꺼집니다.

■ 환기량 변경

- 1** **FAN** 버튼을 눌러 팬 속도를 선택합니다.
 - 버튼을 누를 때마다 풍량과 표시가 다음과 같은 순서로 바뀝니다:
("자동"은 송풍 모드에서는 선택할 수 없습니다)
 - * 사용 가능한 환기량은 연결된 실내기에 따라 차이가 있습니다.

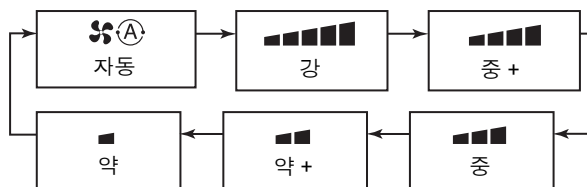

- 온도 센서는 실내기의 환기 온도를 감지하지만, 설치 조건에 따라 실제 실온과 약간 다를 수 있습니다. 설정 온도는 실내 온도의 목표값입니다.

■ 설정 온도 변경

- 1 **TEMP. 버튼을 누릅니다.**
온도를 높이려면 **▲** 을 누르고 온도를 낮추려면 **▼** 을 누릅니다. (송풍 모드에서는 설정 온도를 변경할 수 없습니다)

중요

냉방 시

약 1 분 후에 운전이 시작됩니다.

자동 냉방 / 난방 시

설정 온도와 실내 온도의 차이에 따라 자동으로 난방 또는 냉방으로 전환됩니다.

난방 시

- 에어컨은 난방을 멈춘 후 약 30 초 동안 팬 모드로 계속 작동할 수 있습니다.
- 실내 팬을 끄고 3~5 분 정도 예열하면 뜨거운 공기가 나옵니다. (예열 표시  가 리모컨에 표시됩니다)

■ 절전 운전

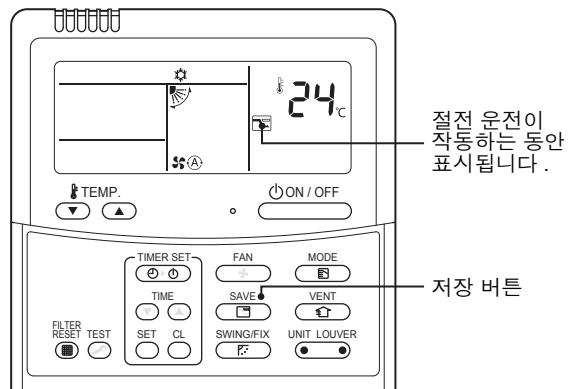

- 1 운전 중에 **SAVE 버튼을 누릅니다.**

- 절전 운전이 활성화됩니다.
-  이 나타납니다.

- 2 **SAVE 버튼을 눌러 절전 운전을 비활성화합니다.**

-  이 꺼집니다.

중요

- 절전 운전 중에 에어컨 용량이 저장됩니다. 룸이 아주 차갑거나 따뜻해지지 않을 수 있습니다.
- 절전 운전은 운전을 중지하거나 운전 모드 변경 또는 전원 스위치를 꺼도 비활성화되지 않습니다.

4 타이머 운전

다음의 3 개 중에서 타이머 타입을 선택합니다 : (최대 168 시간)

- OFF 타이머** : 지정한 시간 후에 운전이 정지됩니다 .
- OFF 타이머 반복** : 에어컨을 사용할 때마다 지정된 시간이 지나면 운전은 정지합니다 .
- On 타이머** : 지정한 시간 후에 운전이 시작합니다 .

■ 타이머 설정

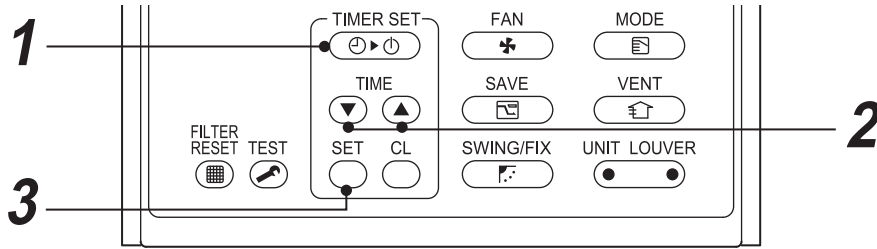

1 **TIMER SET** 버튼을 누릅니다 .
 버튼을 누를 때마다 타이머 모드와 표시가 다음과 같은 순서로 바뀝니다 :

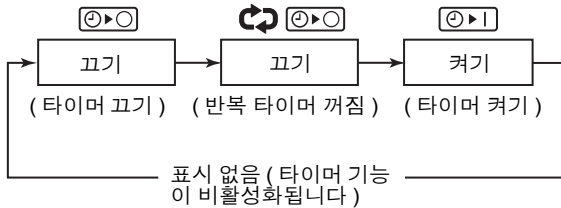

- **SETTING** 과 타이머 표시가 깜박입니다 .

2 **TIME** 버튼을 눌러 타이머가 작동할 때까지의 시간을 설정합니다 .

- **▲** 을 누를 때마다 설정 시간이 0.5 시간 (30 분) 단위로 증가합니다 . 1 일 (24 시간) 을 초과하면 설정이 1 시간 단위로 증가합니다 . 최대 설정 시간은 7 일 (168 시간) 입니다 . 리모컨에서는 0.5~23.5 시간 (*1) 의 설정이 그대로 표시됩니다 . 24 시간 (*2) 을 초과하면 날짜와 시간이 나타납니다 .
- **▼** 을 누를 때마다 시간 설정이 0.5 시간 (30 분) 감소 (0.5 시간 ~23.5 시간) 또는 1 시간 감소 (24 시간 ~168 시간) 단위로 줄어듭니다 .

리모컨 디스플레이의 예

- 23.5 시간 (*1)



- 34 시간 (*2)

1d 1 일을 표시합니다 .
 (24 시간) 합니다 .
10h 10 시간을 표시합니다 .
 (총 : 34 시간)

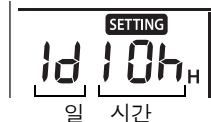

3 **SET** 버튼을 누릅니다 .

- **SETTING** 이 꺼지고 시간 표시가 표시되고 **▶▶** 또는 **▶▶** 표시가 깜박입니다 . (ON 타이머를 사용할 경우 , 시간 이외의 모든 표시와 **▶▶** 이 꺼집니다)

■ 타이머 취소

1 **ON/OFF** 버튼을 누릅니다 .
 타이머 표시가 나타납니다 .

중요

- 반복 OFF 타이머를 사용할 경우 , 타이머 정지 후에 **ON/OFF** 버튼을 누르면 다시 운전이 시작되고 타이머는 특정 시간 후에 운전이 다시 정지합니다 .
- OFF 타이머를 사용하는 경우 , **SWING/FIX** 버튼을 누르면 타이머 표시가 약 5 초 동안 일시적으로 사라집니다 . 이것은 리모컨 처리에 의한 것으로 오작동이 아닙니다 .

5 루버 방향

바람 방향 (풍향) 조절 기능이 있는 기기 타입에서만 제어할 수 있습니다.
에어컨 사용 시의 주의 사항은 에어컨 사용자 설명서를 참조하십시오.

◆루버 방향 설정

1 운전 중에  버튼을 누릅니다.
루버 방향은 버튼을 누를 때마다 바뀝니다.

▼난방 시

루버를 아래쪽으로 향하게 합니다.
아래쪽으로 되어 있지 않으면 뜨거운 공기가 바닥에 닿지 않을 수 있습니다.



▼냉방 시

루버를 수평을 향하게 합니다.
아래쪽으로 향해 있으면 공기 배출구의 표면에 물방울이 맺혀 바닥으로 떨어질 수 있습니다.





▼송풍

바람 방향을 선택합니다.



◆스윙 시작

1  버튼을 반복해서 눌러 루버 방향을 가장 낮은 위치로 설정한 후에 다시  을 누릅니다.
스윙  표시가 켜지고 루버가 움직이기 시작합니다.

▼모든 운전 시



◆스윙 정지

1 루버가 스윙하는 동안 원하는 위치에서  버튼을 누릅니다.

•  버튼을 반복해서 눌러 루버 위치를 다시 바꿉니다.

* 하지만, 루버가 스윙하는 동안  버튼을 눌러도 아래 표시 중 하나가 표시되거나 루버가 가장 높은 위치에 설정되지 않을 수 있습니다.

▼스윙 정지 시의 표시





이런 경우,  버튼을 2 초 후에 다시 누릅니다.

* 냉방 / 제습 운전 시, 루버가 아래쪽으로 향해 있어도 정지하지 않습니다. 스윙 작동 중에 루버가 아래쪽을 향하여 정지하면 가장 높은 위치에서 세 번째 위치로 이동하여 정지합니다.

▼스윙 정지 시의 표시



◆ 기기 선택

- 1 개의 리모컨으로 2 대 이상의 실내기를 제어하는 경우, 실내기마다 개별적으로 선택하여 루버 방향을 설정할 수 있습니다.
- 루버 방향을 개별적으로 설정하려면  버튼 (버튼의 왼쪽) 을 눌러 제어 그룹의 실내기 번호를 표시합니다. 그런 다음 표시된 실내기의 루버 방향을 설정합니다.
- 실내기 번호가 표시되지 않으면 제어 그룹의 모든 실내기를 동시에 제어할 수 있습니다.
-  (버튼의 왼쪽) 을 버튼을 누를 때마다 다음과 같이 표시가 바뀝니다:

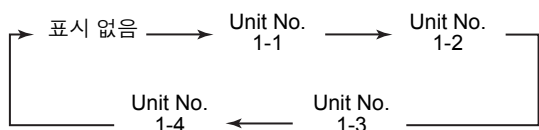

■ 4-way 카세트형, 컴팩트 4-way 카세트형만 해당

◆ 루버를 개별적으로 설정 시

- 1 운전 중에  버튼 (버튼의 왼쪽) 을 눌러 기기를 선택합니다.
버튼을 누를 때마다 기기 번호가 바뀝니다.



* 기기 번호가 표시되지 않으면 모든 기기가 선택됩니다.

- 2  버튼 (버튼의 오른쪽) 을 눌러 루버를 선택합니다.
버튼을 누를 때마다 리모컨의 왼쪽 표시등이 다음과 같이 바뀝니다:



* 루버 번호가 표시되지 않으면 4 개의 루버가 모두 선택됩니다.

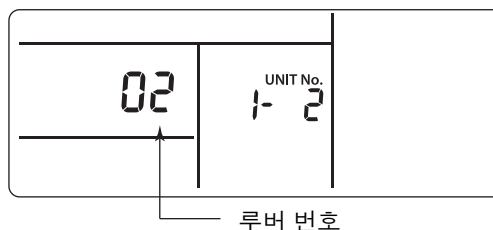

4-way 카세트형

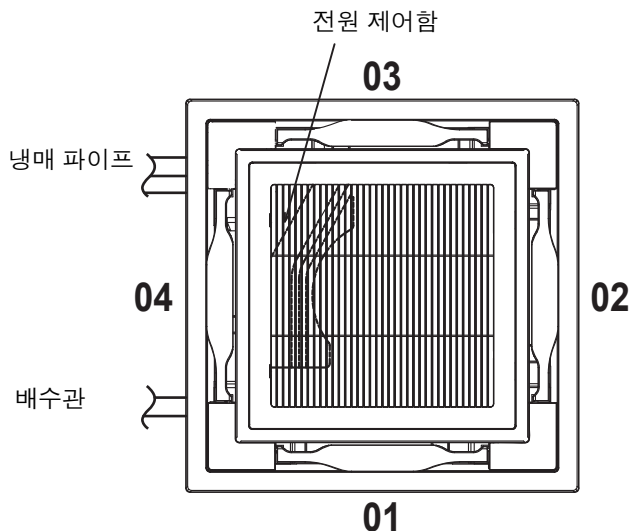

컴팩트 4-way 카세트형

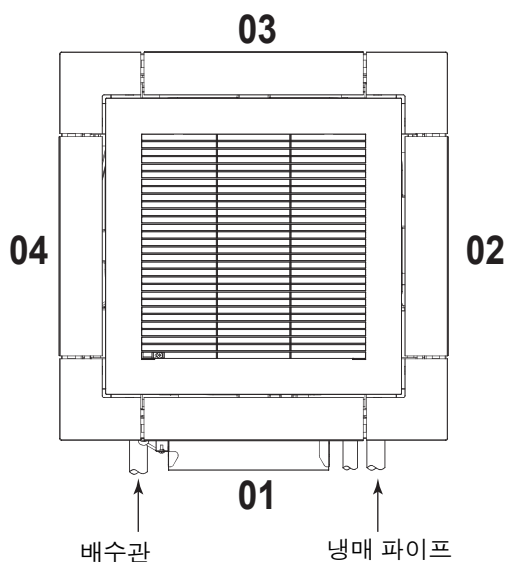

◆스윙 패턴 설정

1 운전이 정지되어 있는 동안 **SWING/FIX** (고정) 를 4 초 이상 길게 누릅니다. **SETTING** 이 깜박입니다.

2 **UNIT LOUVER** 버튼을 눌러 (버튼의 왼쪽) 기기를 선택합니다. 버튼을 누를 때마다 기기 번호가 바뀝니다.

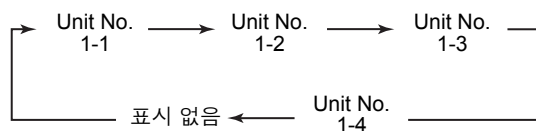

선택한 기기의 팬이 운전하고 루버가 스윙합니다.

3 **TIME** 버튼을 눌러 스윙 타입을 선택합니다.

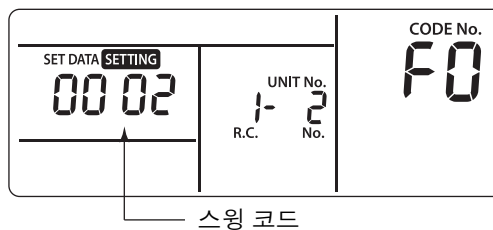

스윙 코드	이동 패턴
0001	표준 스윙 (공장 기본값)
0002	듀얼 스윙
0003	순환 스윙

필요 조건

[0000] 을 설정하지 마십시오.
(루버가 손상될 수 있습니다)

3 **SWING/FIX** 버튼을 눌러 선택한 루버의 방향을 확인합니다.

버튼을 누를 때마다 다음과 같이 표시가 바뀝니다 :

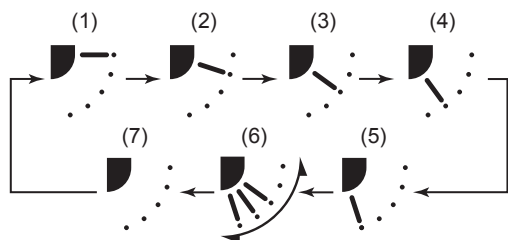

* 냉방 또는 제습 시에는 (4) 와 (5) 는 표시되지 않습니다.

4  버튼을 누릅니다.

5  버튼을 눌러 설정을 종료합니다.

▼표준 스윙

4 개의 모든 루버가 같은 각도로 동시에 스윙합니다.

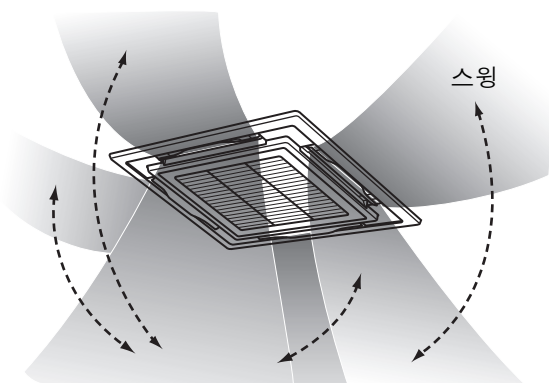

▼듀얼 스윙

- 근접한 루버는 수평 및 아래쪽을 번갈아 가며 실내를 고르게 가열합니다.
- 아래로 분사한 공기는 바닥에 도달하고 수평으로 분사한 공기는 열을 순환시키기 위해 확산됩니다.

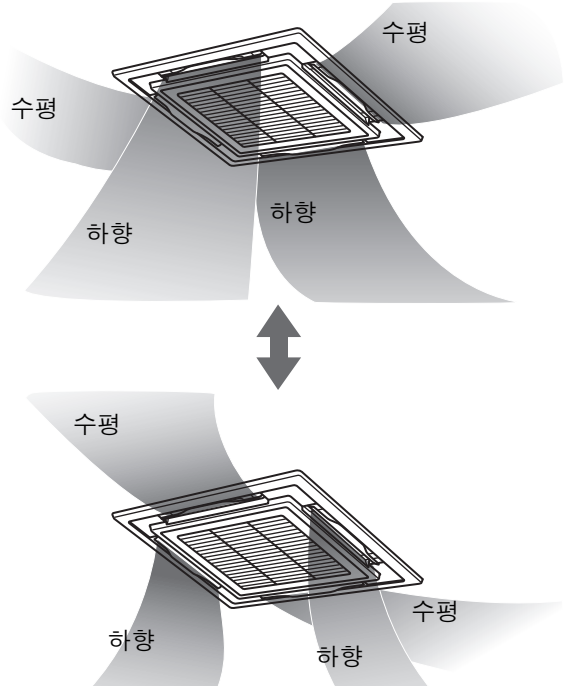

▼순환 스윙

4 개의 모든 루버가 파도처럼 다른 시간에 스윙합니다.

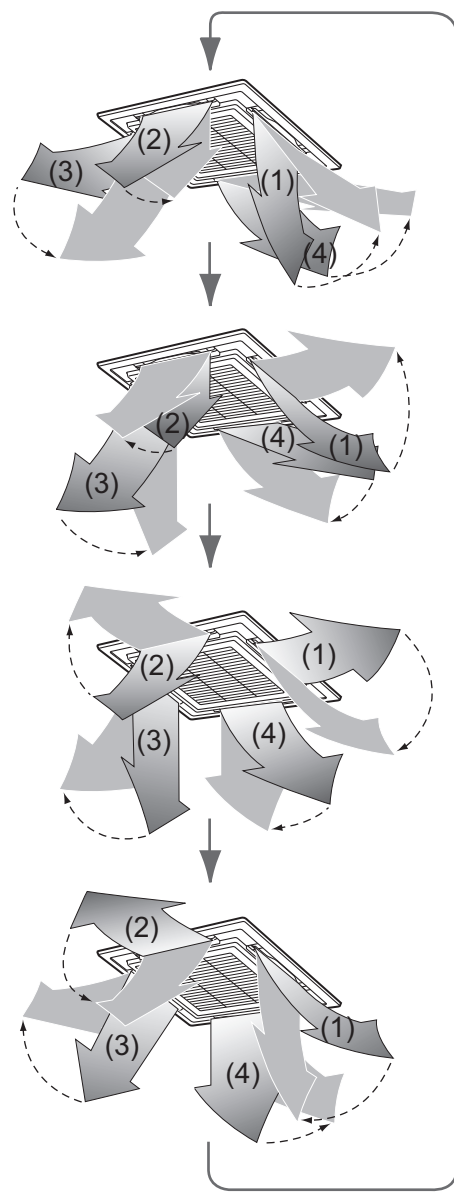

◆루버 잠금 설정

1 운전이 정지되어 있는 동안 UNIT LOUVER 버튼 (버튼의 오른쪽) 을 4 초 이상 길게 누릅니다.

SETTING 이 깜박입니다.

- 기기 번호가 표시되지 않으면 모든 기기가 선택됩니다.

2 UNIT LOUVER 버튼을 눌러 (버튼의 왼쪽) 기기를 선택합니다.

버튼을 누를 때마다 기기 번호가 바뀝니다.

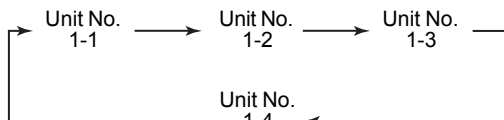

선택한 기기의 팬이 운전하고 루버가 스윙합니다.

3 TEMP. 버튼을 눌러 방향을 고정하고 루버 번호를 표시합니다.

선택한 루버가 스윙합니다.



4 TIME 버튼을 눌러 스윙을 원하지 않는 루버의 방향을 선택합니다.

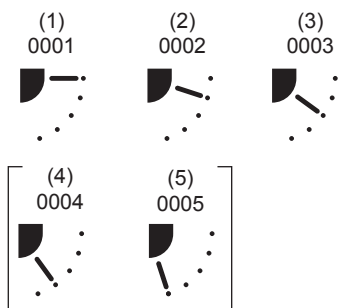

* (4) 또는 (5) 를 선택하면 냉방 중에 결로가 생길 수 있습니다.

5 TEST 버튼을 눌러 설정을 확인합니다.

설정이 확정되면 마크가 점등합니다.

(다른 기기의 루버 잠금을 설정하려면 2 단계부터 반복합니다. 동일한 기기의 다른 루버 잠금을 설정하려면 3 단계부터 반복합니다)

6 TEST 버튼을 눌러 설정을 종료합니다.

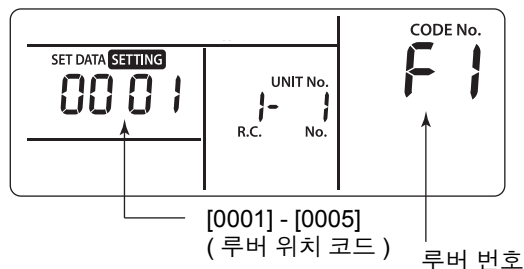

[0001] - [0005] (루버 위치 코드) 루버 번호

* 리모컨의 "CODE No." 란에 [F1] 이 나타납니다. 이것은 다음 그림에 표시된 루버 [01] 이 선택되었음을 나타냅니다.

4-way 카세트형

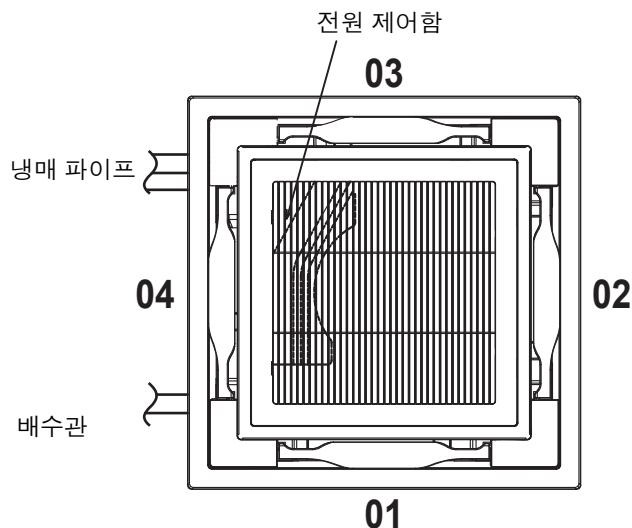

컴팩트 4-way 카세트형

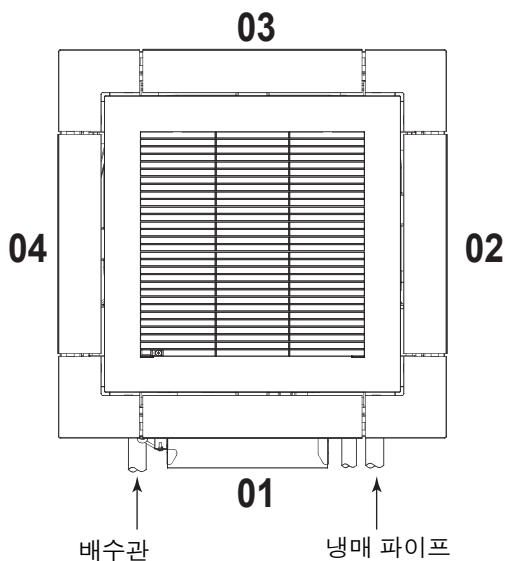

중요

루버 잠금 모드에서도 다음과 같은 경우에는 루버가 일시적으로 이동합니다 :

- 에어컨이 멈출 때
- 난방이 시작될 때
- 제상할 때
- 온도조절기가 꺼져있을 때

◆루버 잠금 해제

“루버 잠금 설정” 의 4 단계에서 [0000] 으로 설정합니다.

⊕ 마크가 사라집니다.

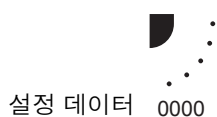

* “루버 잠금 설정” 의 1-3 과 5, 6 단계는 잠금 해제에도 적용됩니다.

6 애플리케이션 제어

■ 절전 모드

절전 모드는 기기가 생성할 수 있는 가열 또는 냉각 용량에 영향을 주는 최대 전류를 제한하여 에너지를 절약합니다.

운전 중에  버튼을 누릅니다.

- 에어컨이 절전 모드로 들어갑니다.
-  디스플레이에 나타납니다.

절전 모드는 취소될 때까지 유효합니다.

절전 모드를 취소하려면  버튼을 다시 누릅니다.

-  이 꺼집니다.

■ 설정 모드의 설정 실행

- * 복잡한 시스템에서 그룹 제어를 실행하는 경우, 실외기마다 설정을 실행해야 합니다.
- * 이 기능은 연결된 기기 종류에 따라 사용할 수 없습니다.

1 에어컨이 작동하지 않을 때  버튼을 4 초 이상 누르십시오.

 이 깜박입니다.
“CODE No.” [C2] 가 나타납니다.

2  을 눌러 설정할 실내기를 선택합니다 (버튼의 왼쪽).

버튼을 누를 때마다 기기 번호가 다음과 같이 바뀝니다:

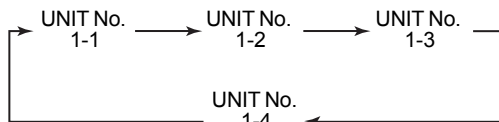

선택한 기기의 팬이 작동합니다.

3  버튼을 눌러 절전 설정을 조정합니다.
버튼을 누를 때마다 전원 레벨이 100% 에서 50% 범위에서 1% 씩 변경됩니다.
*공장 기본값은 75% 입니다.

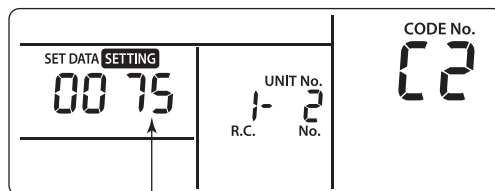

절전 모드에서의 전력 레벨 설정

4  버튼을 눌러 설정을 결정합니다.

5  버튼을 눌러 설정을 완료합니다.

■ 8°C 운전

예열 운전은 실내가 영하로 떨어지는 추운 지역에서 설정할 수 있습니다.

1 에어컨이 작동하지 않을 때는 SET + UNIT LOUVER + TEST 버튼을 동시에 4 초 이상 누르십시오.

잠시 후 아래와 같이 표시 부분이 점멸합니다. 표시된 “CODE No.”가 [10] 인지 확인하십시오.

- “CODE No.”가 [10] 이외의 경우, TEST 버튼을 눌러 표시를 지우고 첫 번째 단계부터 실행을 반복합니다.
(TEST 버튼을 누른 후에 약 1 분간 리모컨 조작이 되지 않습니다)

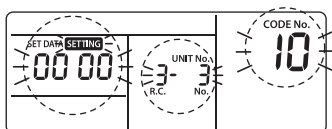

“CODE No.” [10]으로 표시되는 “SET DATA”의 내용은 실내기 유형에 따라 달라집니다.

2 UNIT LOUVER 버튼을 누를 때마다 그림 제어의 실내기 번호 “UNIT No.”가 순서대로 표시됩니다. 설정을 변경한 실내기를 선택합니다. 이때 선택한 실내기의 팬이 작동하여 설정이 변경된 실내기의 위치를 확인할 수 있습니다.

3 “CODE No.” [d1] TIME 버튼을 지정합니다.

4 “SET DATA” [0001] TIME 버튼을 선택합니다.

설정 데이터	8°C 운전 설정
0000	없음 (공장 기본값)
0001	8°C 운전 설정

5 SET 버튼을 누릅니다. 이때, 디스플레이가 점멸에서 점등으로 변경되면 설정이 종료합니다.

6 TEST 버튼을 누릅니다. (설정은 미정입니다) TEST 버튼을 누르면 디스플레이가 사라지고 상태가 일반적인 정지 상태로 됩니다. (TEST 버튼을 누르면 약 1 분간 리모컨 조작이 되지 않습니다)

7 어드레스 설정

[순서 예]

■ 수동 어드레스 설정 순서

운전이 정지되는 동안 설정을 변경하십시오.
(기기의 운전을 정지하십시오)

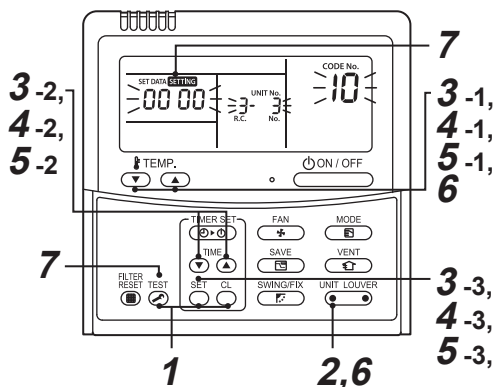

1. **SET + + TEST** 버튼을 동시에 4초 이상 누릅니다. 잠시 후 아래와 같이 표시 부분이 점멸합니다. 표시된 “CODE No.” 가 [10] 인지 확인합니다.
 - “CODE No.” 가 [10] 이외의 경우, 버튼을 눌러 표시를 지우고 첫 번째 단계부터 실행을 반복합니다.
(버튼을 누른 후에 약 1분간 리모컨 조작이 되지 않습니다)
(그룹 제어의 경우, 처음 표시된 실내기의 번호가 헤더 유닛이 됩니다)

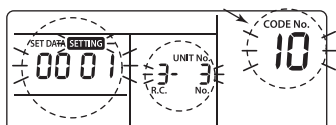

“CODE No.” [10] 으로 표시되는 “SET DATA” 의 내용은 실내기 유형에 따라 달라집니다.

2. **UNIT LOUVER** 버튼을 누를 때마다 그룹 제어의 실내기 번호 “UNIT No.” 가 순서대로 표시됩니다. 설정을 변경한 실내기를 선택합니다. 이때 선택한 실내기의 팬이 작동하여 설정이 변경된 실내기의 위치를 확인할 수 있습니다.

3

1. **TEMP.** 버튼으로 “CODE No.” [12] 를 지정하십시오. (“CODE No.” [12]: 라인 어드레스)
2. **TIME** 버튼으로 라인 어드레스를 [3] 에서 [2] 로 변경합니다.
3. **SET** 버튼을 누릅니다. 이때, 디스플레이가 점멸에서 점등으로 변경되면 설정이 종료합니다.

설정 변경 전에 실내기 번호 “UNIT No.” 가 표시됩니다.

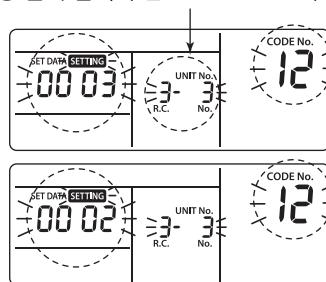

4

1. **TEMP.** 버튼으로 “CODE No.” [13] 를 지정하십시오. (“CODE No.” [13]: 실내 어드레스)
2. **TIME** 버튼으로 실내 어드레스를 [3] 에서 [2] 로 변경합니다.
3. **SET** 버튼을 누릅니다. 이때, 디스플레이가 점멸에서 점등으로 변경되면 설정이 종료합니다.

설정 변경 전에 실내기 번호 “UNIT No.” 가 표시됩니다.

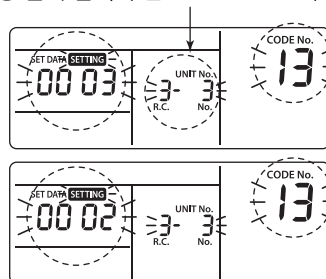

5

1. “CODE No.” [14] 버튼을 지정하십시오.
 (“CODE No.” [14]: 그룹 어드레스)
2. “SET DATA” 를 [0001] 에서 [0002] 버튼으로 변경합니다.
 “SET DATA” [헤더 유닛 : 0001] [플로어 유닛 : 0002]
3. 버튼을 누릅니다.
 이때, 디스플레이가 점멸에서 점등으로 변경되면 설정이 종료합니다.

설정 변경 전에 실내기 번호 “UNIT No.”가 표시됩니다.

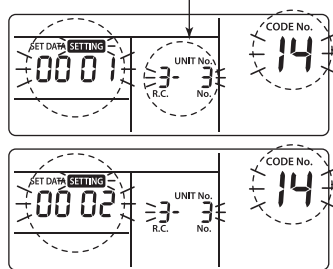

6 변경할 다른 실내기가 있는 경우, 2~5를 반복하여 설정을 변경합니다.

위의 설정이 완료되면 을 눌러 설정을 변경하기 전에 실내기 번호 “UNIT No.”을 선택하고 장치를 버튼으로 “CODE No.” [12], [13], [14] 를 순서대로 지정한 후에 변경된 내용을 확인합니다.

어드레스 변경 확인 변경 전 :
 [3-3-1] → 변경 후 : [2-2-2]

버튼을 누르면 설정이 변경된 내용이 지워집니다.
 (이런 경우에는 2부터 반복됩니다)

설정 변경 전에 실내기 번호 “UNIT No.”가 표시됩니다.

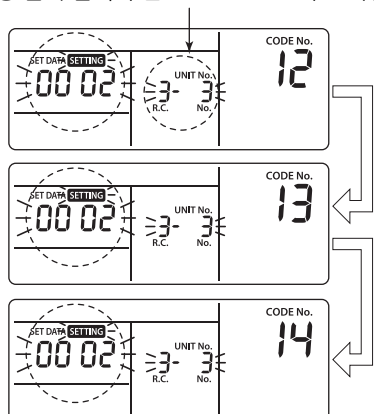

7

변경된 내용을 확인한 후, 버튼을 누릅니다.
 (설정은 미정입니다) 버튼을 누르면 디스플레이가 사라지고 상태가 일반적인 정지 상태로 됩니다. (버튼을 누르면 약 1분간 리모컨 조작용이 되지 않습니다)

- 버튼을 누른 후 1분 이상이 지나도 리모컨 조작용을 할 수 없는 경우는 어드레스 설정이 잘못된 것으로 간주됩니다.
 이런 경우, 자동 어드레스를 다시 설정해야 합니다.
 따라서 절차 1부터 설정 변경 절차를 반복하십시오.

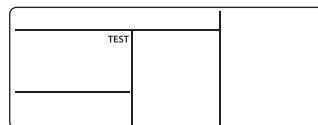

■ 어드레스 재설정

(공장 기본값 (어드레스 미정 상태))

유선 리모컨을 사용한 각 어드레스의 개별 삭제.
 유선 리모컨을 사용하여 시스템 어드레스, 실내기 어드레스 및 그룹 어드레스를 [00Un] 로 설정합니다.
 (설정 절차는 이전 페이지에 나온 유선 리모컨을 사용한 어드레스 설정 절차를 참조하십시오)

■ 실내기 번호 “UNIT No.”로 해당 실내기의 위치를 인식할 경우

운전 정지 중에 위치를 확인하십시오.
(세트의 작동을 정지합니다)

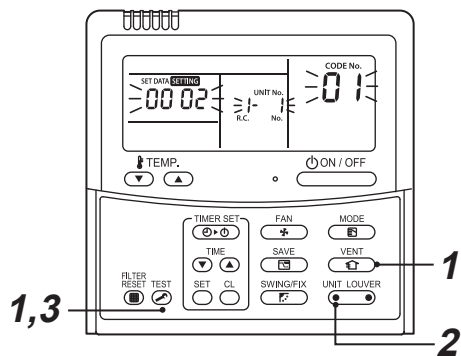

3 확인 후, TEST 버튼을 누르면 일반 모드로 돌아옵니다.

TEST 버튼을 누르면 표시가 사라지고 상태가 일반적인 정지 상태로 됩니다.

(TEST 버튼을 누르면 약 1분간 리모컨 조정이 되지 않습니다)

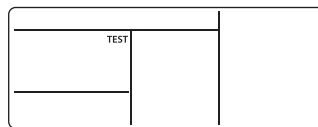

1 TEST + VENT 버튼을 동시에 4 초 이상 누릅니다. 잠시 후 표시 부분이 점멸하고 아래와 같이 표시가 나타납니다. 이때 실내기의 팬이 작동하므로 위치를 확인할 수 있습니다.

- 그룹 제어의 경우, 실내기 번호 “UNIT No.”가 [ALL]로 표시되고 그룹 제어에 있는 모든 실내기의 팬이 작동합니다. 표시된 “CODE No.”가 [01] 인지 확인하십시오.
- “CODE No.”가 [01] 이외의 경우, TEST 버튼을 눌러 표시를 지우고 첫 번째 단계부터 실행을 반복합니다. (TEST 버튼을 누른 후에 약 1분간 리모컨 조정이 되지 않습니다)

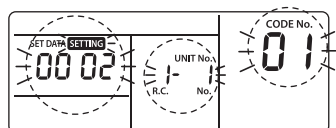

“CODE No.” [10] 으로 표시되는 “SET DATA”의 내용은 실내기 유형에 따라 달라집니다.

2 그룹 제어에서 UNIT LOUVER 버튼을 누를 때마다 그룹 제어의 실내기 번호 “UNIT No.”가 순서대로 표시됩니다.

이때 선택한 실내기의 팬만 작동하므로 실내기의 위치를 확인할 수 있습니다.

(그룹 제어의 경우, 처음 표시된 실내기의 번호가 헤더 유닛이 됩니다)

8 DN 설정

■ 실내기 DN 코드 (I.DN) 설정

유선 리모컨에서 실내기 DN 코드를 설정하는 방법

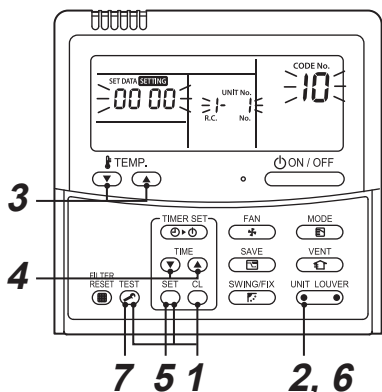

- 4 버튼을 사용하여 표시된 설정을 원하는 설정으로 변경합니다.
- 5 버튼을 누릅니다.
- 6 위 변경으로 실행한 후, (버튼의 왼쪽)을 눌러 새로운 설정을 확인합니다.
- 7 버튼을 눌러 설정을 종료합니다.

- 1 버튼을 동시에 4 초 이상 누릅니다. (그룹 제어의 경우, 맨 처음 표시되는 "UNIT No."가 헤더 유닛의 번호입니다)
- 2 그룹 제어의 경우, (버튼의 왼쪽)을 눌러 어드레스를 변경하려는 실내기의 번호를 선택합니다. 선택한 실내기의 팬과 루버가 작동하기 시작합니다.
- 3 버튼으로 "CODE No." 를 지정합니다.
 - 3 자리 코드를 선택하면 다음과 같이 표시되며 "UNIT No."가 표시된 곳에 3 자리째가 표시됩니다.

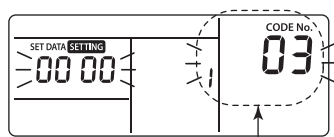

3 자리 코드

- "UNIT No." 을 확인하려면 (버튼의 왼쪽) 을 누릅니다. "UNIT No." 표시가 3 번 점멸합니다. 3 번 점멸한 후, 3 자리째 표시로 돌아갑니다.

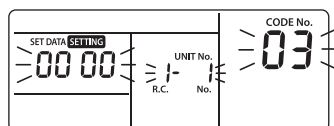

■ 실외기 DN 코드 (O.DN) 설정

해당 기능이 있는 기기만 제어할 수 있습니다.

유선 리모컨에서 실외기 DN 코드를 설정하는 방법

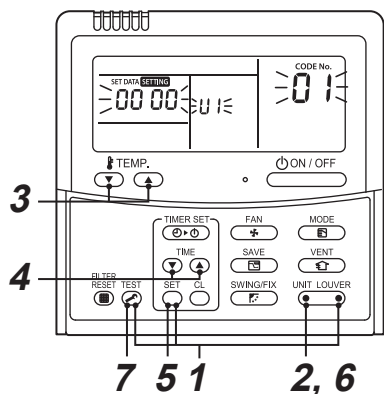

- 1 **TEST + SET + UNIT LOUVER (버튼의 오른쪽) 버튼을 동시에 눌러 4 초 이상 누릅니다.**
(그룹 제어의 경우, 맨 처음 표시되는 “UNIT No.”가 헤더 유닛의 번호입니다)
- 2 **헤더 유닛 [U1]에서 다른 유닛으로 이동하려면 UNIT LOUVER (버튼의 왼쪽)을 눌러 원하는 실외기의 번호를 선택합니다.**
선택한 실외기의 팬이 작동하기 시작합니다.
- 3 **TEMP. 버튼으로 “CODE No.”를 지정합니다.**
- 4 **TIME 버튼을 사용하여 표시된 설정을 원하는 설정으로 변경합니다.**
- 5 **SET 버튼을 누릅니다.**
- 6 **위 변경으로 실행한 후, UNIT LOUVER (버튼의 왼쪽)을 눌러 새로운 설정을 확인합니다.**
- 7 **TEST 버튼을 눌러 설정을 종료합니다.**

* 1 단계 절차 후 표시 자체가 바뀌지만 기능이 없는 실외기 유형. 하지만, 코드나 설정이 표시되지 않고 원래의 표시로 돌아갑니다.

9 시운전

■ 시운전 실행

평소와 같이 유선 리모컨으로 기기를 작동하십시오. 운전 절차에 대해서는 첨부된 사용자 설명서를 참조하십시오.
서모스탯-OFF 로 운전을 정지한 경우라도 다음과 같은 절차로 강제 시운전이 가능합니다.
연속 운전을 방지하기 위해 60 분 경과 후에 강제 시운전을 해제하고 정상 운전으로 돌아갑니다.

⚠ 주의

장치에 과도한 부하가 걸리므로 시운전 이외를 제외하고 강제 시운전을 하지 마십시오.

유선 리모컨

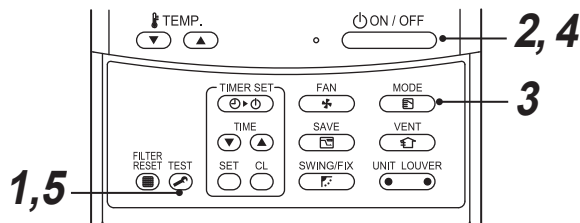

- 1 **TEST** 버튼을 4 초 이상 누릅니다. “TEST” 가 표시 부분에 표시되고 테스트 모드에서 모드 선택이 가능합니다.

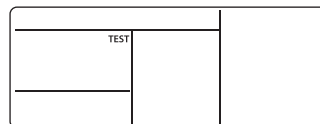

- 2 **ON/OFF** 버튼을 누릅니다.
- 3 **MODE** 버튼, “❄냉방” 또는 “☀난방”으로 운전 모드를 선택합니다.
 - 에어컨을 “❄냉방” 또는 “☀난방” 이외의 모드로 운전하지 마십시오.
 - 시운전 중에는 온도 제어 기능은 작동하지 않습니다.
 - 문제 검출은 평소와 같이 실행합니다.

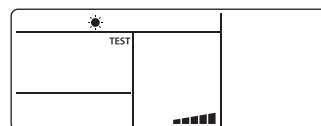

- 4 시운전 후, **ON/OFF** 버튼을 눌러 시운전을 정지합니다.
(표시 부분은 절차 1 과 같습니다)
- 5 **TEST** 버튼을 눌러 시운전 모드를 취소 (해제) 합니다.
(디스플레이에서 “TEST” 이 사라지고 상태가 정상적으로 돌아갑니다)

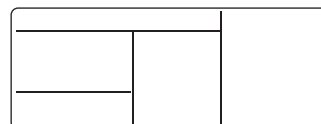

10 서비스 모니터 기능

이 기능은 시운전 중에 리모컨에서 서비스 모니터 모드를 호출하여 리모컨, 실내기, 실외기의 센서 온도를 취득하기 위해 사용할 수 있습니다.

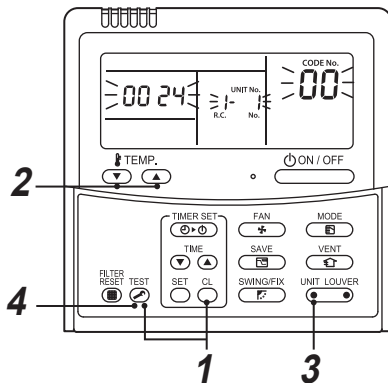

- 1** 와 버튼을 4 초 이상 동시에 눌러 서비스 모니터 모드를 호출합니다.
서비스 모니터 표시등이 켜지고 헤더의 실내기 번호가 먼저 표시됩니다. "CODE No." [00] 도 표시됩니다.
- 2** 버튼을 눌러 모니터할 "CODE No." 센서 번호를 선택합니다. (아래 표를 참조하십시오)
- 3** (버튼의 왼쪽) 을 눌러 모니터할 실내기를 선택합니다. 제어 그룹의 실내기와 실외기의 센서 온도를 표시합니다.
- 4** 버튼을 눌러 일반 표시로 돌아갑니다.

표시되는 DN 코드의 내용에 관해서는 에어컨 설치 설명서를 참조하십시오.

11 문제 해결

■ 확인 및 점검

에어컨에 문제가 발생하면 리모컨의 표시 부분에 점검 장치 코드와 실내기 번호 "UNIT No."가 나타납니다. 점검 코드는 작동 중에만 표시됩니다. 표시가 사라지면 확인을 위해 다음 "확인 코드 확인"에 따라 에어컨을 운전하십시오.

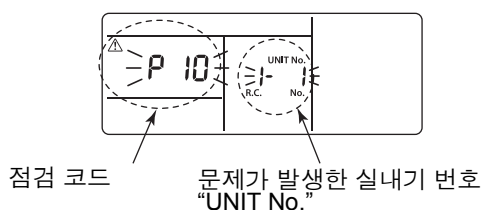

■ 확인 코드 확인

에어컨에 문제가 발생하면 다음 절차에서 점검 코드를 확인할 수 있습니다. (점검 코드는 메모리에 최대 4개의 점검 코드로 저장됩니다) 점검 코드는 운전 상태와 정지 상태 모두에서 확인할 수 있습니다.

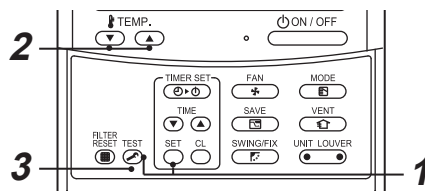

1 SET 와 TEST 버튼을 4 초 이상 동시에 누르면 다음과 같은 표시가 나타납니다.

- “”가 표시되면 점검 코드 모드로 진입합니다.
- [01: Order of check code]가 “CODE No.”에 표시됩니다.
- 점검에 “점검 코드”가 표시됩니다.
- [Indoor unit address in which a problem occurred]가 “UNIT No.”에 표시됩니다.

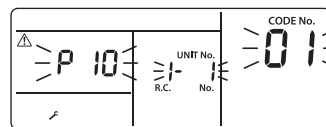

2 온도 설정에 사용되는  버튼을 누를 때마다 메모리에 저장된 점검 코드가 순서대로 표시됩니다.

“CODE No.”의 번호는 “CODE No.” [01] (최신) → [04] (가장 오래된 것)가 표시됩니다.

필요 조건

 버튼을 누르지 마십시오. 실내기의 모든 점검 코드가 삭제됩니다.

3 확인 후,  버튼을 눌러 일반 표시로 돌아갑니다.

12 유지 보수

리모컨을 청소하려면 부드럽고 마른 천으로 닦아 내십시오. 물로 씻으면 고장의 원인이 됩니다.

⚠ 경고

에어 필터 청소를 포함한 일일 유지 관리는 고소 작업이 필요하므로 특히 다음의 모델의 실내기에 대해서는 자격을 갖춘 서비스 요원에게 반드시 요청하십시오 ;

- 4-way 카세트형
- 컴팩트 4-way 카세트형
- 2-way 카세트형
- 1-way 카세트형
- 천장형
- 은폐 덕트 표준형
- 은폐 덕트 고정압형
- 슬림 덕트형

⚠ 주의

젖은 손으로 버튼을 누르지 마십시오.

그렇지 않으면 감전될 수 있습니다.

필터 청소

- 필터 표시기가 리모컨에 표시되면 필터를 청소하십시오.
- 이 장의 맨 위에 나온 경고에 기재된 실내기 타입은 유자격 서비스 요원에게 필터 청소를 요청하십시오.
- 막힌 필터는 냉각 및 가열 성능을 저하할 수 있습니다.

“ 필터” 표시가 꺼집니다.

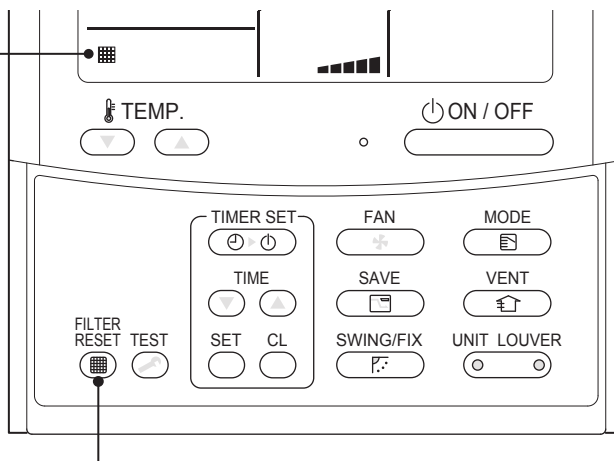

청소가 완료되면  버튼을 누르십시오.

Manufacturer / Importer

Name of manufacturer (制造商)

Toshiba Carrier Corporation

东芝开利株式会社

Address, city, country (住址)

72-34 Horikawa-cho, Saiwai-ku, Kawasaki-shi, Kanagawa-ken

212-0013, JAPAN

神奈川県川崎市幸区堀川町 72 番地 34

Name of the Importer/Distributor in EU

Toshiba Carrier EUROPE S.A.S

Address, city, country

Route de Thil 01120 Montluel FRANCE

Name of the Importer/Distributor in UK

Toshiba Carrier UK Ltd

Address, city, country

Porsham Close, Belliver Industrial Estate,

PLYMOUTH, Devon, PL6 7DB. United Kingdom

在中国的进口商 / 分销商名称

东芝开利空调销售 (上海) 有限公司

地址, 城市, 国家

上海市西藏中路 268 号来福士广场办公楼 501 室

Toshiba Carrier Corporation

336 TADEHARA, FUJI-SHI, SHIZUOKA-KEN 416-8521 JAPAN

DEB9509010