

Modelnaam:

# RBC-AMTU31-E

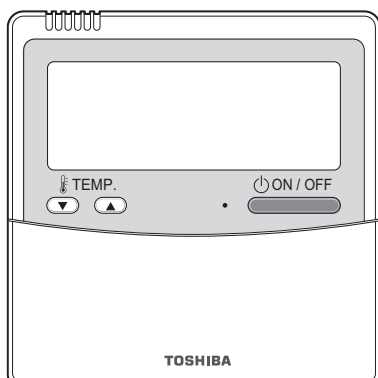



- Lees deze handleiding alvorens de RBC-AMTU31-E-afstandsbediening te gebruiken.
- Zie de gebruikershandleiding die met de binnenunit is meegeleverd voor andere instructies dan de bedieningen van de afstandsbediening.

# Inhoudsopgave

<b>1</b>	<b>Voorzorgen voor de veiligheid</b>	<b>2</b>
<b>2</b>	<b>Namen van onderdelen en functies van de afstandsbediening</b>	<b>4</b>
	Schermdeel	4
	Bedieningspaneel	6
<b>3</b>	<b>Basisbediening</b>	<b>8</b>
	Vorbereiding	8
	Bediening	8
	Wijzigen van de ventilatorsnelheid	8
	Veranderen van de ingestelde temperatuur	9
	Energiebesparing	9
<b>4</b>	<b>Timerbediening</b>	<b>10</b>
	De timer instellen	10
	Annuleren van de timer	10
<b>5</b>	<b>Louverrichting</b>	<b>11</b>
	4-weg cassettype, alleen compact 4-weg cassettype	12
<b>6</b>	<b>Toepassingsbesturing</b>	<b>17</b>
	Energiebesparende stand	17
	Instellingen van de energiebesparende stand uitvoeren	17
	8 °C werking	18
<b>7</b>	<b>Adresinstelling</b>	<b>19</b>
	Handmatig instellen van het adres	19
	Het adres resetten	20
	Om de positie van de corresponderende binneneenheid te herkennen via het binneneenheidsnummer "UNIT No."	21
<b>8</b>	<b>DN-instelling</b>	<b>22</b>
	Instellen van de DN-codes van de binnenunit (I.DN)	22
	Instellen van de DN-codes van de buitenunit (O.DN)	23
<b>9</b>	<b>Proefdraaien</b>	<b>24</b>
	Voer een test uit	24
<b>10</b>	<b>Onderhoudsmonitorfunctie</b>	<b>25</b>
<b>11</b>	<b>Oplossen van problemen</b>	<b>26</b>
	Bevestiging en controle	26
	Bevestiging van controlecode	26
<b>12</b>	<b>Onderhoud</b>	<b>27</b>

# 1 Voorzorgen voor de veiligheid

- Lees deze “Voorzorgen voor de veiligheid” alvorens in gebruikname zorgvuldig door.
- De onderstaande voorzorgen bevatten belangrijke informatie over veiligheid. Volg deze zonder meer op. Zorg voordat u de eigenlijke tekst leest voor een goed begrip van de volgende details (indicaties en symbolen) en volg de instructies.
- Bewaar deze gebruiksaanwijzing ter referentie op een toegankelijke plaats.

Aanduiding	Betekenis van aanduidingen
 <b>WAARSCHUWING</b>	De op deze wijze beschreven aanwijzingen geven aan dat het niet opvolgen van de waarschuwing kan leiden tot ernstig lichamelijk letsel (*1) met mogelijk dodelijke afloop indien het apparaat onjuist wordt gebruikt.
 <b>VOORZICHTIG</b>	Op deze manier aangeduide tekst toont dat het niet opvolgen van de aanwijzingen kan resulteren in licht lichamelijk letsel (*2) of schade (*3) aan eigendommen indien onjuist wordt gehandeld met het product.

\*1: Ernstig lichamelijk letsel staat voor verlies van zicht, verwondingen, brandwonden, elektrische schokken, breken van benen, vergiftiging en ander letsel met blijvende gevolgen waarvoor langdurige ziekenhuisbehandeling vereist is.

\*2: Lichamelijk letsel staat voor verwondingen, brandwonden, elektrische schokken en ander letsel waarvoor geen langdurige ziekenhuisbehandeling vereist is.

\*3: Beschadiging van eigendommen staat voor schade aan gebouwen, huishoudelijke goederen, en verwonding van dieren en huisdieren.

## WAARSCHUWING

### Installatie

- **Probeer deze unit niet zelf te installeren.**  
Laat de airconditioner installeren door de plaats van aankoop of een installateur die de vereiste kennis heeft. Elektrische schokken en/of brand kan het gevolg zijn indien u de airconditioner zelf installeert of deze fout wordt geïnstalleerd.
- **Gebruik uitsluitend met de aangegeven, erkende airconditioners.**  
Gebruik uitsluitend de door de fabrikant gespecificeerde, erkende airconditioner-units.  
Laat het installeren over aan een installateur die de vereiste kennis heeft. Elektrische schokken en/of brand kunnen het gevolg zijn indien u onderdelen zelf installeert of deze fout worden geïnstalleerd.

### Bereik

- **Druk niet met natte handen op de toetsen.**  
Het niet opvolgen van deze waarschuwing kan elektrische schokken en/of andere problemen veroorzaken.
- **Voorkom dat de afstandsbediening nat wordt.**  
Neem de vereiste maatregelen zodat de afstandsbediening niet nat kan worden. Het niet opvolgen van deze waarschuwing kan elektrische schokken, brand en/of andere problemen veroorzaken.
- **In geval van problemen (bijvoorbeeld een brandgeur), moet u de werking direct stoppen en de stroom met de stroomschakelaar uitschakelen.**  
Het voortzetten van de werking wanneer het probleem nog niet is opgelost, kan elektrische schokken, brand en/of andere problemen veroorzaken. Raadpleeg de plaats van aankoop.

### Elders opstellen

- **Voer reparatie niet zelf uit.**  
Probeer beslist niet zelf reparatiewerkzaamheden uit te voeren.  
Raadpleeg de plaats van aankoop of een installateur met de vereiste kennis. Elektrische schokken en/of brand kan het gevolg zijn indien u zelf reparatiewerkzaamheden uitvoert of deze fout worden uitgevoerd.
- **Raadpleeg de plaats van aankoop indien deze afstandsbediening wordt verplaatst en opnieuw moet worden geïnstalleerd.**

 **VOORZICHTIG**

---

**Installatie**

- **Installeer de afstandsbediening niet op plaatsen met veel vocht, olie, vet en trillingen.**  
Het niet opvolgen van deze waarschuwing kan problemen veroorzaken.
- **Installeer de afstandsbediening niet in het directe zonlicht of in de buurt van een warmtebron.**  
Het niet opvolgen van deze waarschuwing kan een onjuiste werking veroorzaken.
- **Installeer de afstandsbediening niet in de buurt van bronnen met elektromagnetische ruis.**  
Het niet opvolgen van deze waarschuwing kan een foute werking veroorzaken.
- **Gebruik dit toestel niet op plaatsen waar kinderen aanwezig kunnen zijn.**

**Bereik**

- **Laat niet vallen en stel niet aan schokken onderhevig.**  
Het niet opvolgen van deze waarschuwing kan een onjuiste werking veroorzaken.
-



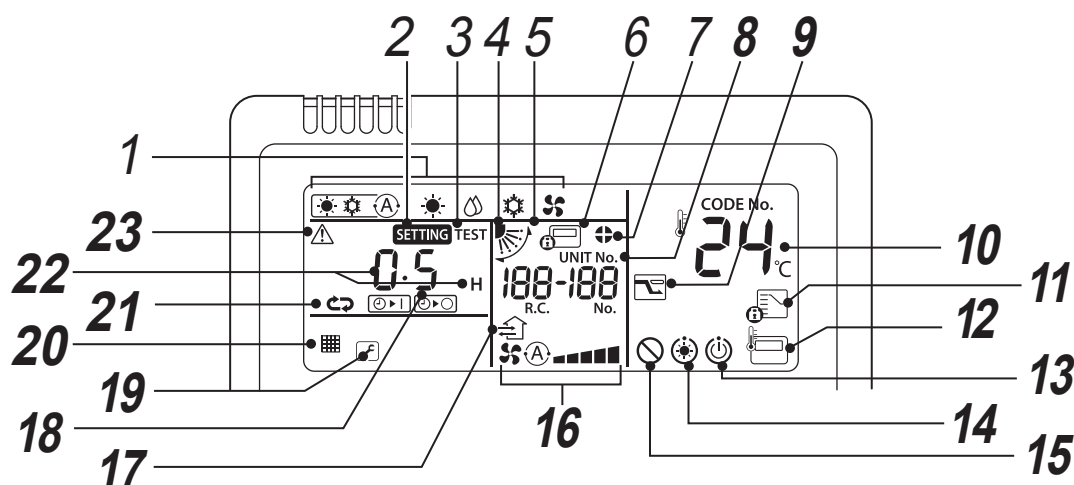

### 8 UNIT No.-indicator

Toont het nummer van de geselecteerde binnenunit. Geeft ook controlecode van binnen- en buitenunits weer.

### 9 Indicator van energie besparende stand

Begrenst het compressortoerental (capaciteit) om energie te besparen.

### 10 Weergave van ingestelde temperatuur

De geselecteerde ingestelde temperatuur wordt weergegeven.

### 11 Indicator werkingsmodus geregeld

Verschijnt wanneer de toets MODE (STAND) wordt ingedrukt wanneer de werkingsmodus door de beheerder op koelen of verwarmen is ingesteld.

### 12 Afstandsbedieningsensorindicator

Verschijnt wanneer de sensor van de afstandsbediening wordt gebruikt.

### 13 Indicator bediening gereed

Deze indicator verschijnt op sommige typen units.

### 14 Voorverwarmenindicator

Verschijnt wanneer de verwarmingsmodus is ingeschakeld of de ontdooicyclus is gestart. Wanneer deze indicator wordt getoond, stopt de binnenventilator of werkt de unit met de ventilatiefunctie.

### 15 Functie-onmogelijkindicator

Verschijnt wanneer de gevraagde functie niet beschikbaar is op dat type unit.

### 16 Ventilatorsnelheidindicator

Geeft het gekozen ventilatoroerental aan.

### 17 Indicator ventilatie werking

Dit wordt weergegeven tijdens de werking van een in de handel verkrijgbare ventilator wanneer deze is aangesloten.

### 18 Louvernummerweergave (voorbeeld: [01], [02], [03], [04])

### 19 Onderhoudsaanduiding

Verschijnt wanneer de beveiliging functioneert of als er een fout is opgetreden.

#### Meldingscodepictogram

Dit pictogram verschijnt op het scherm wanneer een meldingscode is opgetreden.

Raadpleeg uw dealer (distributeur) voor meer informatie.

### 20 Filterindicator

Herinnering om het filter te reinigen.

### 21 Timerfunctie-indicator

Toont de timerfunctie.

### 22 Tijdweergave

Geeft de tijd aan met betrekking tot de timer. (Duidt een controlecode aan wanneer er een storing optreedt)

### 23 Controle-indicator

Verschijnt wanneer de beveiliging is geactiveerd of een abnormaliteit is opgetreden.

## ■ Bedieningspaneel

Nadat de instellingen eenmaal zijn gemaakt, hoeft u slechts op de -toets te drukken.

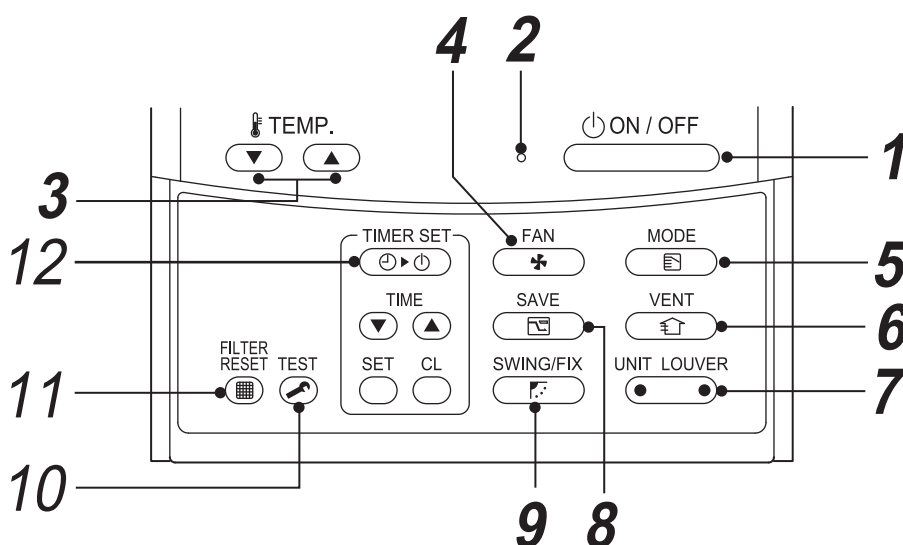

### 1 toets

Schakelt de unit in wanneer deze wordt ingedrukt, en schakelt de unit uit wanneer nogmaals ingedrukt.

### 2 Werklampje

Licht op wanneer in bedrijf.  
Knippert wanneer een storing optreedt of de beveiliging wordt geactiveerd.

### 3 toets

Voor het instellen van de temperatuur.  
Kies het gewenste instelpunt door op  te drukken.

### 4 toets (ventilatorsnelheidtoets)



Voor het kiezen van de gewenste ventilatorsnelheid.

### 5 -toets (bedieningsfunctie-keuzetoets)

Hiermee selecteert u de gewenste bedrijfsmodus.

### 6 toets

Gebruik indien een ventilator (los verkrijgbaar) is verbonden. Druk op de toets om de ventilator in/uit te schakelen. Door de airconditioner in/uit te schakelen, wordt de ventilator tevens in-/uitgeschakeld.

\* Er is geen ventilator verbonden indien “” op het scherm van de afstandsbediening verschijnt na een druk op de -toets.

### 7 -toets (unit-/louverselectietoets)

Hiermee selecteert u een unitnummer (links) en louvernummer (rechts).

#### UNIT-toets:

Indien twee of meer binnenunits met één afstandsbediening worden bediend, kiest u met deze toets een unit waarvan u de luchtstroomrichting wilt instellen.

#### LOUVER-toets:

Selecteert een louver om te bedienen bij het afzonderlijk wijzigen van de louververgrendelingsinstelling of de instelling van de windrichting voor elke louver.

### 8 toets (energiebesparing)

Gebruik om de energiespaarstand te activeren.

### 9 toets

Gebruik voor het kiezen van de automatische zwaaibeweging of een vergrendelde louverpositie.

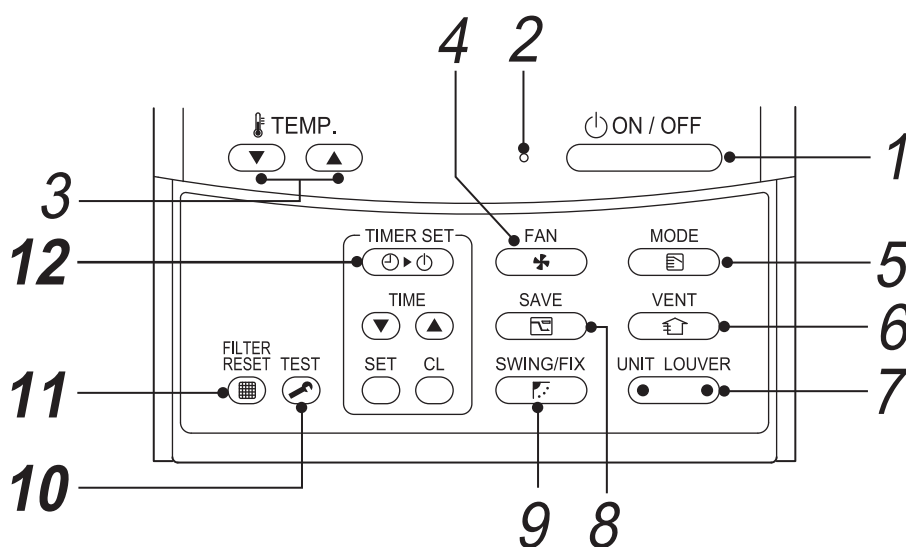

- 10**  **toets (TEST-toets)**  
 Uitsluitend voor onderhoudsdoeleinden gebruiken.  
 (Gebruik deze toets niet tijdens normaal gebruik.)
- 11**  **toets (filterresettoets)**  
 Reset de “ FILTER”-indicator na reiniging.
- 12**  **toets (timerinsteltoets)**  
 Hiermee kunt u de timer instellen.

### **OPTIE:**

#### **Afstandsbedieningsensor**

Normaliter wordt de temperatuur gemeten met de temperatuursensor van de binnenunit. Het is echter ook mogelijk om de temperatuur te meten in de buurt van de afstandsbediening. Raadpleeg uw dealer voor meer informatie.

- \* Vermijd het gebruik van deze functie wanneer groepsbesturing wordt gebruikt, omdat ongelijkmatigheid in de kamertemperatuur kan optreden. (Thermostatische regeling van individuele binnenunits is niet mogelijk.)



# 3 Basisbediening

Volg de onderstaande procedure wanneer u de airconditioner voor de eerste keer gaat gebruiken of wanneer u de instellingen verandert.

Door de volgende keer op de -toets te drukken, start de airconditioning met de gekozen instellingen.

## ■ Voorbereiding

### Schakel de stroom in

- Na het inschakelen, verschijnt de stippellijn en knippert **SETTING** op het scherm van de afstandsbediening.
- \* **De afstandsbediening zal na het inschakelen pas na ongeveer 3 minuten werken. Dit duidt niet op een defect.**

### VEREISTE

- Laat de stroom tijdens gebruik ingeschakeld.
- Wanneer u de airconditioner na een lange tijd weer gaat gebruiken, schakelt u de stroom minstens 12 uur voor gebruik in.

## ■ Bediening

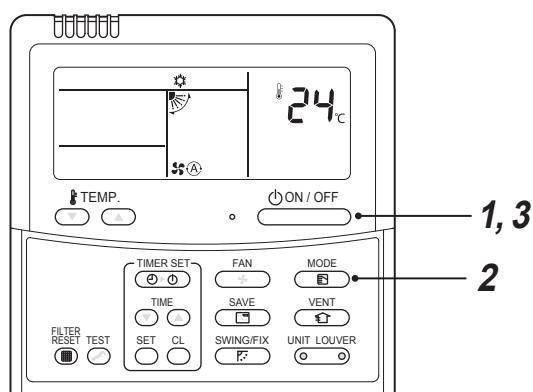

### 1 Druk op de -toets.

Het werkslampje gaat branden.

### 2 Druk op de toets om een werksmodus te kiezen.

Door iedere druk op de toets verandert de bedieningsfunctie en het overeenkomende pictogram als volgt:

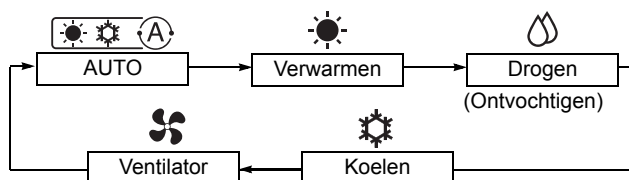

Afhankelijk van het type unit dat is aangesloten, zullen de bedieningsstanden die niet kunnen worden ingesteld niet worden weergegeven.

### 3 Druk op de -toets om de werking te stoppen.

Het werkslampje gaat uit.

## ■ Wijzigen van de ventilatorsnelheid

### 1 Druk op de toets om een ventilatorsnelheid te kiezen.

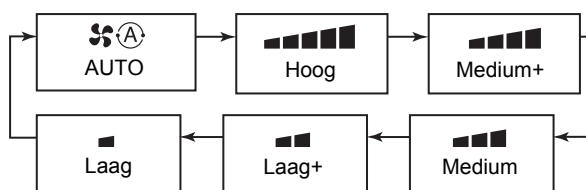

- Door iedere druk op de toets verandert de ventilatorsnelheid en de overeenkomende aanduiding als volgt:  
(“ Auto” kan niet worden gekozen in de VENTILATOR-stand.)
- \* De beschikbare ventilatorsnelheden verschillen afhankelijk van de aangesloten binnenunit.



- De temperatuursensor bepaalt de temperatuur van de geretourneerde lucht bij de binnenunit en deze verschilt mogelijk enigszins van de werkelijke kamertemperatuur, afhankelijk van de installatietoestand. De ingestelde temperatuur is de gewenste kamertemperatuur.

## ■ Veranderen van de ingestelde temperatuur

### 1 Druk op de -toetsen.

Druk op  om de temperatuur te verhogen en op  om de temperatuur te verlagen. (De ingestelde temperatuur kan niet worden veranderd in de ventilatorstand.)

#### OPMERKING

#### In geval van koelen

De werking start na ongeveer 1 minuut.

#### Tijdens automatisch koelen/verwarmen

De werking wordt automatisch geschakeld naar verwarmen of koelen op basis van het verschil tussen de ingestelde temperatuur en de kamertemperatuur.

#### Bij verwarmen

- De airconditioner werkt mogelijk na het stoppen van het verwarmen nog ongeveer 30 seconden in de ventilatorstand.
- Verwarmde lucht komt vrij na ongeveer 3 tot 5 minuten voorverwarmen met de binnenventilator uitgeschakeld. (De voorverwarmingsindicator  wordt op de afstandsbediening getoond.)

## ■ Energiebesparing

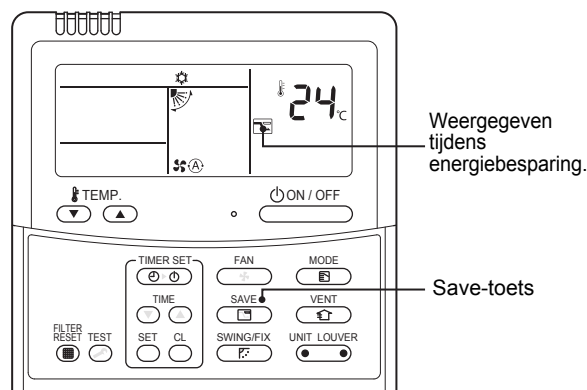

### 1 Druk op de -toets tijdens de werking.

- Energiebesparing is geactiveerd.
-  verschijnt.

### 2 Druk op de -toets om de energiebesparing uit te schakelen.

-  is verdwenen.

#### OPMERKING

- Het vermogen van de airconditioner wordt gespaard tijdens de energiebesparing. De kamer wordt mogelijk onvoldoende gekoeld of verwarmd.
- De energiebesparingsfunctie wordt niet geannuleerd door de werking uit te schakelen, de werkingsmodus te wijzigen of door de stroom uit te schakelen.

# 4 Timerbediening

Kies een van de volgende drie timers: (max. 168 uur)

- UIT-timer** : Stopt met werken na de gespecificeerde periode.
- Herhalen UIT-timer** : De werking stopt na de gespecificeerde periode iedere keer dat u de airconditioner inschakelt.
- Aan-timer** : De werking start na de gespecificeerde periode.

## ■ De timer instellen

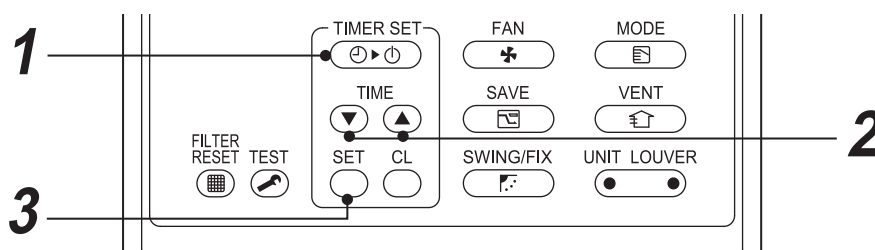

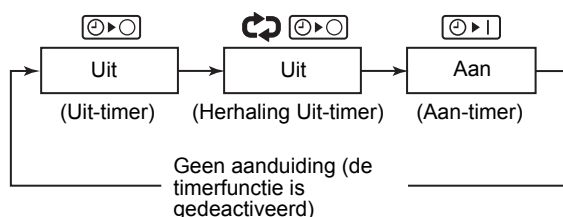

### 1 Druk op de -toets.

Door iedere druk op de toets verandert de timerfunctie en de overeenkomende aanduiding als volgt:



-  en de tijdindicator knippert.

### 2 Druk op de -toetsen om de periode voor de timer in te stellen.

- De tijdsinstelling neemt toe met stappen van 0,5 uur (30 minuten) door iedere druk op . De instelling neemt toe in stappen van 1 uur als het 1 d (24 uur) overschrijdt. Het maximum is 7 dagen (168 uur). Instellingen tussen 0,5 u en 23,5 u (\*1) verschijnen zoals ze zijn op de afstandsbediening. Als de 24 uur (\*2) wordt overschreden, verschijnen de dagen en uren.
- De tijdsinstelling neemt af in stappen van 0,5 uur (30 minuten) (0,5 uur tot 23,5 uur) of stappen van 1 uur (24 uur tot 168 uur) door iedere druk op .

### Voorbeeld van de aanduiding op de afstandsbediening

- 23,5 uur (\*1)





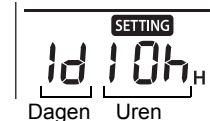

- 34 uur (\*2)

- 1d geeft 1 dag aan (24 uur).
- 10h geeft 10 uur aan. (Totaal: 34 uur)



### 3 Druk op de -toets.

-  verdwijnt, de tijdsaanduiding wordt weergegeven en  of  de weergave knippert. (Bij gebruik van de AAN-timer, schakelen alle indicators behalve de tijd en  uit.)

## ■ Annuleren van de timer

### 1 Druk op de -toets.

De timerindicator verdwijnt.

#### OPMERKING

- Bij gebruik van de Herhaling UIT-timer, wordt na het timer-gestuurd stoppen de airconditioner weer gestart door een druk op de  toets. De werking zal vervolgens weer door de timer worden gestopt nadat de gespecificeerde periode is verstreken.
- Bij gebruik van de UIT-timer, verdwijnt de timeraanduiding tijdelijk gedurende ongeveer 5 seconden wanneer u op de -toets drukt. Dit komt door de verwerking in de afstandsbediening en is dus geen defect.

# 5 Louverrichting

Alleen typen eenheden met een aanpassingsfunctie voor de windrichting kunnen worden geregeld.

Voor voorzorgsmaatregelen voor het gebruik van de airconditioner, raadpleeg de gebruikershandleiding van de airconditioner.

## ◆ Instellen van de richting van de louver

- 1 Druk tijdens de werking op de  -toets.**  
Door iedere druk op de toets verandert de richting van de louver.

### ▼ Bij verwarmen

Richt de louver omlaag.  
Warme lucht zal de vloer anders namelijk niet bereiken.



### ▼ Bij koelen

Richt de louver horizontaal.  
Indien u de louver omlaag richt, wordt er mogelijk condens op de luchtafvoer gevormd wat vervolgens naar beneden druppelt.

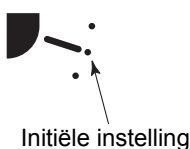

### ▼ Voor ventilator

Kies een windrichting.

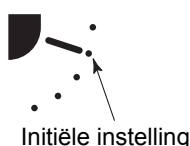

## ◆ Starten van zwaaibeweging

- 1 Druk herhaaldelijk op de  -toets om de richting van de louver in de laagste stand te stellen en druk vervolgens nogmaals op .**  
De ZWAAIBEWEGING  -indicator verschijnt en de zwaaibeweging van de louver start.

### ▼ Tijdens alle bedieningsfuncties



## ◆ Stoppen van zwaaibeweging

- 1 Druk op de  -toets in de gewenste stand wanneer de louver zwaait.**

- Druk herhaaldelijk op de  -toets om de richting van de louver nogmaals te wijzigen.
- \* Indien u tijdens het zwaaien op de  toets drukt, verschijnt soms mogelijk een van de volgende aanduidingen op het display en kan de louver mogelijk niet in de hoogste stand worden gesteld.

### ▼ Aanduidingen wanneer de zwaaibeweging is gestopt





Druk in dat geval nogmaals na 2 seconden op de  toets.

- \* Tijdens KOELEN/DROGEN stopt de louver niet wanneer deze omlaag is gericht. Als de louver wordt gestopt terwijl deze tijdens de zwaaibeweging naar beneden is gericht, stopt deze nadat deze naar de derde stand vanaf de hoogste stand is bewogen.

### ▼ Aanduidingen wanneer de zwaaibeweging is gestopt



## ◆ Kiezen van unit

- Indien twee of meerdere binnenunits met één afstandsbediening worden bediend, kunt u de louverrichting voor iedere binnenunit afzonderlijk instellen door de gewenste binnenunit te kiezen.
- Druk voor het afzonderlijk instellen van de louverrichting op de  -toets (linkerkant van de toets) om een binnenunitnummer in de controlegroep te tonen. Stel vervolgens de louverrichting van de getoonde binnenunit in.
- Indien er geen nummer van een binnenunit wordt getoond, kunnen alle binnenunits van de groep tegelijkertijd worden bediend.
- Iedere keer wanneer u op  (linkerkant van de toets) drukt, verandert de aanduiding als volgt:



## ■ 4-weg cassettype, alleen compact 4-weg cassettype

### ◆ Afzonderlijk instellen van de louvers

#### 1 Druk op de -toets (linkerkant van de toets) tijdens de werking om een unit te kiezen.

Het unitnummer verandert door iedere druk op de toets.

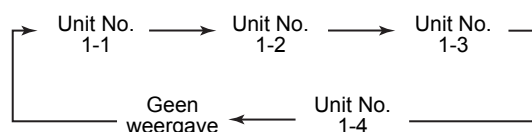

\* Alle units worden gekozen indien er geen unitnummer wordt getoond.

#### 2 Druk op de -toets (rechtterkant van de toets) om een louver te kiezen.

Door iedere druk op de toets, verandert de aanduiding links op de afstandsbediening als volgt:



\* Alle 4 de louvers worden gekozen indien er geen louvernummer wordt getoond.

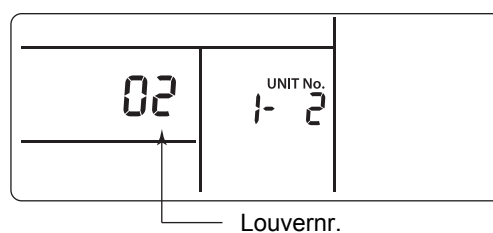

### 4-weg cassettype

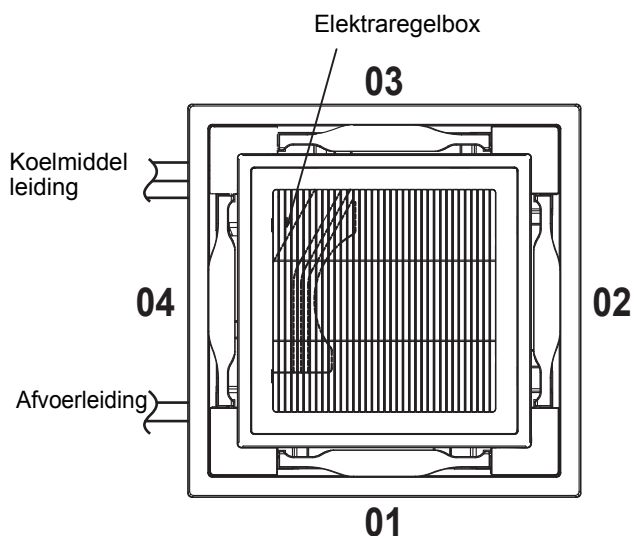

### Compact 4-weg cassettype

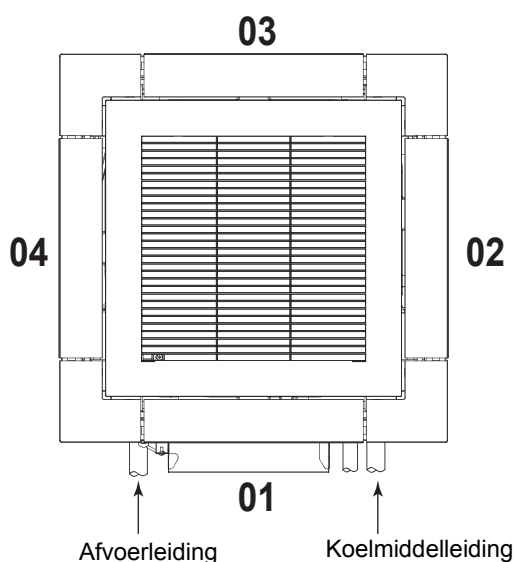

### 3 Druk op de **SWING/FIX** -toets om de richting van de gekozen louwer te bevestigen.

Door iedere druk op de toets verandert de aanduiding als volgt:

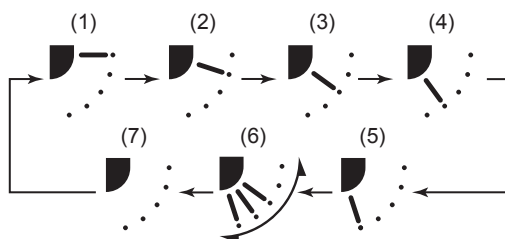

\* Tijdens koelen of drogen, worden (4) en (5) niet getoond.

### ◆ Instellen van de zwaaibeweging

**1** Houd **SWING/FIX** **FIX** ten minste 4 seconden ingedrukt terwijl de werking is gestopt. **SETTING** knippert.

**2** Druk op de **UNIT LOUVER** -toets (linkerkant van de toets) om een unit te kiezen. Het unitnummer verandert door iedere druk op de toets.

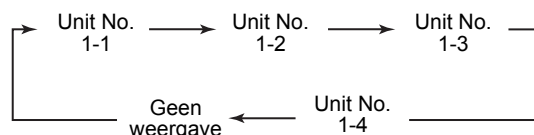

De ventilator van de gekozen unit draait en de louwer beweegt.

**3** Druk op de **TIME** -toetsen om een zwaaibeweging te kiezen.

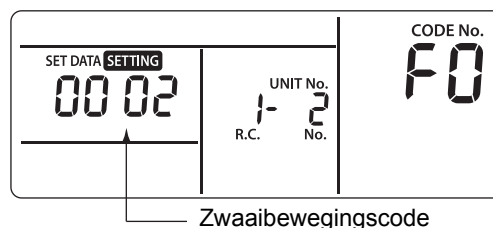

Zwaaibewegingscode	Bewegingspatroon
0001	Standaard zwaaibeweging (fabrieksinstelling)
0002	Dubbele zwaaibeweging
0003	Cyclus zwaaibeweging

#### VEREISTE

Stel [0000] niet in.  
(De louwer wordt anders mogelijk beschadigd.)

**4** Druk op de -toets.

**5** Druk op de -toets om de instelling te voltooien.

#### ▼ Standaard zwaaibeweging

Alle vier de louvers bewegen tegelijk met dezelfde hoek.

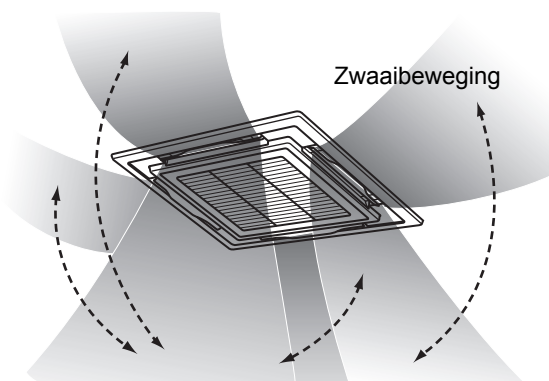

#### ▼ Dubbele zwaaibeweging

- Aan elkaar grenzende louvers wijzen afwisselend horizontaal en omlaag om de kamer gelijkmatig te verwarmen.
- Omlaag geblazen lucht bereikt de vloer en de horizontale luchtstroom zorgt dat de warmte circuleert.

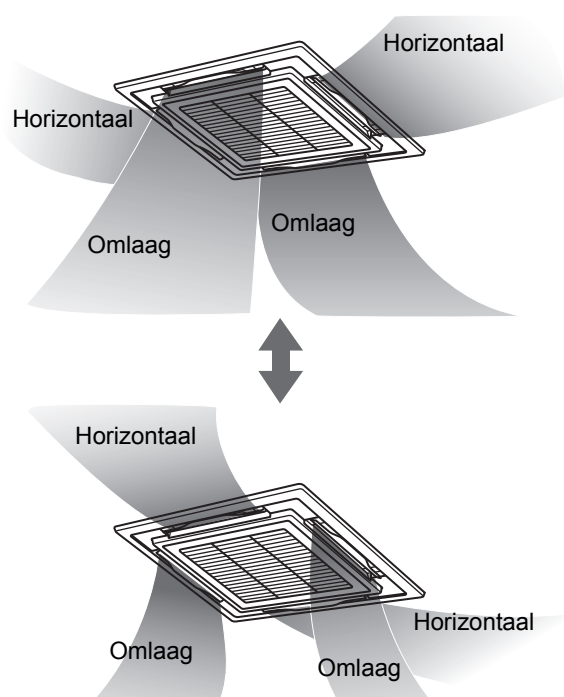

#### ▼ Cyclus zwaaibeweging

Alle vier de louvers bewegen op verschillende tijden als golven.

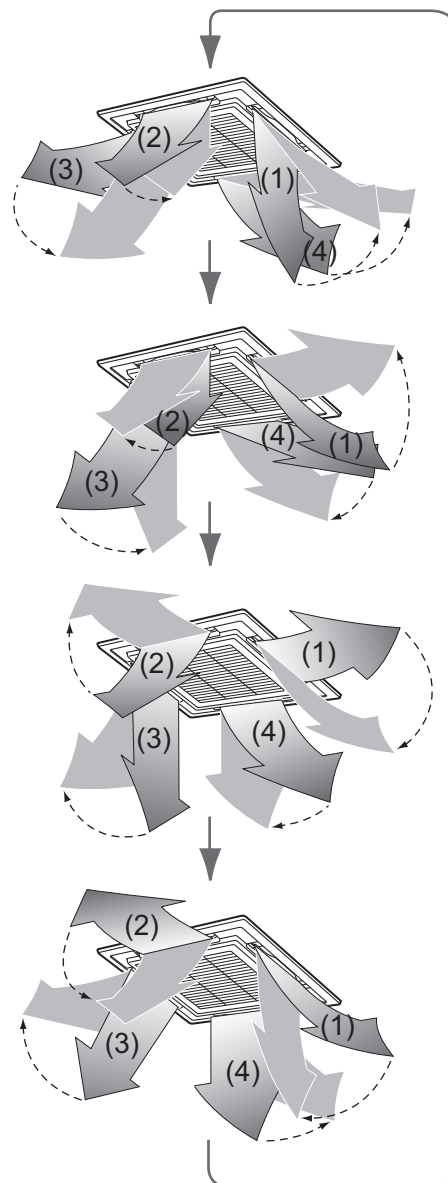

## ◆ Instellen van de louververgrendeling

**1** Houd de -toets (rechterkant van de toets) ten minste 4 seconden ingedrukt terwijl de werking is gestopt.

**SETTING** knippert.

- Alle units worden gekozen indien er geen unitnummer wordt getoond.

**2** Druk op de -toets (linkerkant van de toets) om een unit te kiezen.

Het unitnummer verandert door iedere druk op de toets.

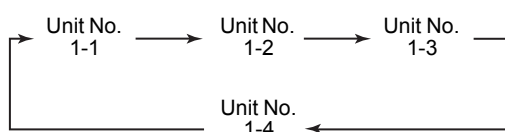

De ventilator van de gekozen unit draait en de louver beweegt.

**3** Druk op de -toetsen om het nummer van de louver te tonen om de richting in te stellen.

De gekozen louver beweegt.



**4** Druk op de -toetsen om de richting te kiezen voor de louver waarvoor u geen zwaaibeweging wilt.

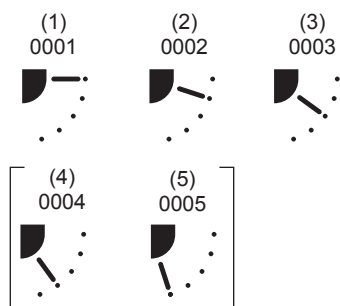

- \* Als (4) of (5) is gekozen, kan er tijdens het koelen condens worden gevormd.

**5** Druk op de -toets om de instelling te bevestigen.

De -markering licht op nadat de instelling is bevestigd.

(Herhaal vanaf stap 2 om de louververgrendeling van een andere unit in te stellen. Herhaal vanaf stap 3 om de louververgrendeling van dezelfde unit in te stellen.)

**6** Druk op de -toets om de instelling te voltooien.

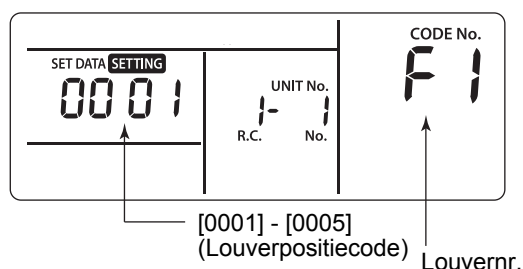

- \* [F1] verschijnt bij "CODE No." op de afstandsbediening. Dit geeft aan dat louver [01] in de volgende afbeelding is gekozen.

### 4-weg cassettetype

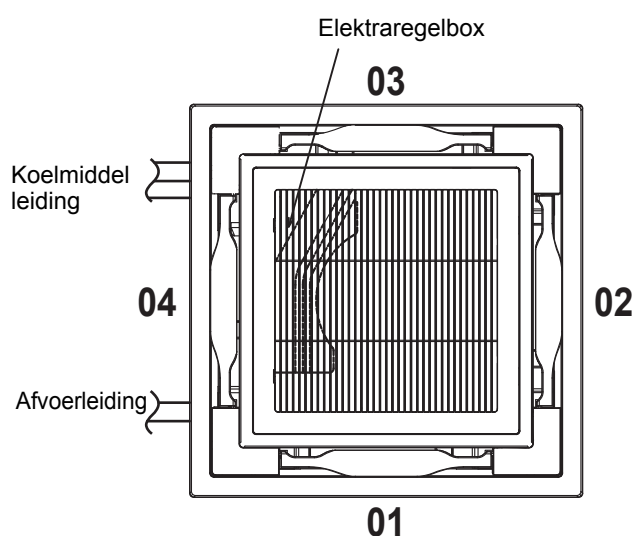

### Compact 4-weg cassettetype

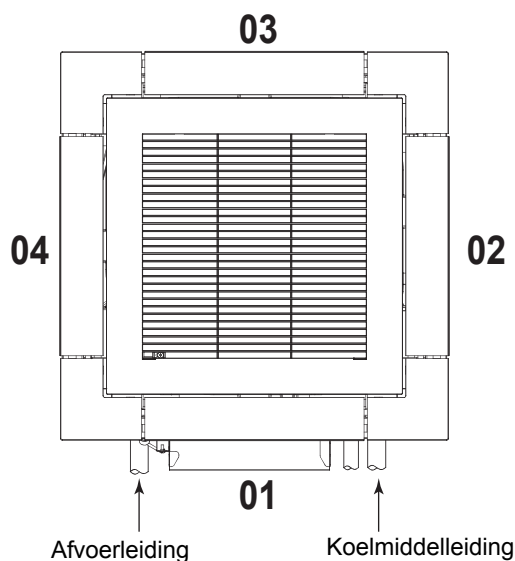



**OPMERKING**

Vergrendelde louvers bewegen soms toch in de volgende gevallen:

- Wanneer de airconditioner wordt gestopt
- Wanneer het verwarmen start
- Tijdens het ontdooien
- Wanneer de thermostaat is uitgeschakeld.

## ◆ Ontgrendelen van de louververgrendeling

Stel [0000] in stap 4 van “Instellen van de louververgrendeling” in.

De -markering verdwijnt.

- \* Stappen 1 - 3 en 5, 6 van “Instellen van de louververgrendeling” zijn ook van toepassing op het ontgrendelen van de vergrendeling.



# 6 Toepassingsbesturing

## ■ Energiebesparende stand

De energiebesparende stand bespaart energie door de maximale stroom te beperken, hetgeen de verwarmings- en koelingscapaciteit die de unit kan genereren beïnvloedt.

Druk op de -toets terwijl het toestel in werking is.

- De airconditioner schakelt over naar de energiebesparende stand.
-  verschijnt op het scherm.

De energiebesparende stand blijft actief totdat het wordt uitgeschakeld.

Om de energiebesparende stand uit te schakelen, drukt u opnieuw op de -toets.

-  verdwijnt.

## ■ Instellingen van de energiebesparende stand uitvoeren

- \* Wanneer groepsbesturing wordt uitgevoerd in een complex systeem, is het noodzakelijk om de instellingen voor elke buitenunit te configureren.
- \* Deze functie is niet beschikbaar, afhankelijk van het type unit dat is aangesloten.

**1** Druk 4 seconden of langer op de -toets, als de airconditioner niet werkt.

 knippert.

Geeft "CODE No." [C2] weer.

**2** Kies een binnenunit om in te stellen door op  (linkerkant van de toets) te drukken.

Telkens wanneer u op de toets drukt, veranderen de unitnummers als volgt:

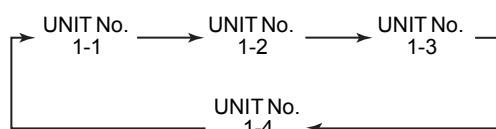

De ventilator van de geselecteerde unit draait.

**3** Pas de stroombesparingsinstelling aan met de -toetsen.

Met elke druk op de toets wijzigt u het stroomniveau met 1% binnen een bereik van 100% tot 50%.

\*De fabrieksinstelling is 75%.

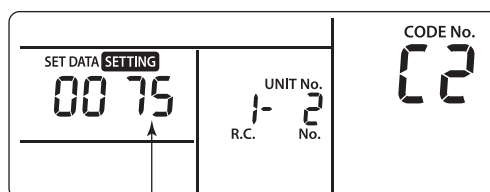

Instellen van het vermogensniveau in de energiebesparende stand

**4** Bepaal de instelling door op de -toets te drukken.



**5** Druk op de -toets om de instelling te voltooien.

## ■ 8 °C werking

In koude gebieden waar de kamertemperatuur tot onder nul zakt, kunt u een voorverwarmingsfunctie instellen.

### 1 Druk de + + -toetsen tegelijkertijd in gedurende minstens 4 seconden terwijl de airconditioner niet in werking is.

Na een tijdje gaat het scherm knipperen zoals hieronder weergegeven. Controleer of het weergegeven "CODE No." [10] is.

- Als het "CODE No." anders is dan [10], druk dan op de  -toets om de weergave te wissen en herhaal de werkwijze vanaf het begin. (Nadat u op de  -toets hebt gedrukt, wordt de bediening van de afstandsbediening ca. 1 minuut genegeerd.)

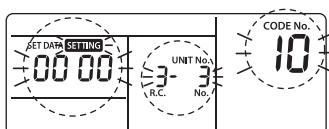

De inhoud van "SET DATA" dat wordt weergegeven met "CODE No." [10] verandert afhankelijk van het type binneneenheid.

### 2 Telkens wanneer de -toets wordt ingedrukt, wordt het binneneenheidsnummer "UNIT No." in de groepsbediening in volgorde weergegeven. Selecteer de binneneenheid waarvan de instelling is gewijzigd. Hierbij kunt u de positie van de binneneenheid controleren waarvan de instelling gewijzigd is omdat de ventilator van de geselecteerde binneneenheid ingeschakeld wordt.



### 3 Specificeer "CODE No." [d1] -toetsen.

### 4 Selecteer de "SET DATA" [0001] -toetsen.

GEGEVENS INSTELLEN	8 °C Werkingsinstelling
0000	Geen (Fabrieksinstelling)
0001	8 °C Werkingsinstelling

### 5 Druk op de -toets. Het instellen is voltooid wanneer de weergave verandert van knipperend naar opgelicht.

### 6 Druk op de -toets. (Instelling wordt doorgevoerd.)

Wanneer u op de  -toets drukt, verdwijnt de schermweergave en wordt de status de gewone stopstatus. (Als u op de  -toets drukt, wordt de bediening van de afstandsbediening ca. 1 minuut genegeerd.)

# 7 Adresinstelling

## [Voorbeeld werkwijze]

### ■ Handmatig instellen van het adres

Verander de instelling terwijl het toestel niet werkt.  
(Stop de werking van de unit.)

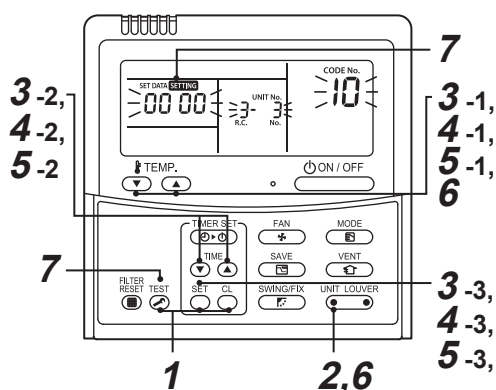

**1** Druk de **SET** + **CL** + **TEST**-toetsen gelijktijdig gedurende 4 seconden of langer in. Na een tijdje gaat het scherm knipperen zoals hieronder weergegeven. Controleer of het weergegeven "CODE No." [10] is.

- Als het "CODE No." anders is dan [10], druk dan op de **TEST**-toets om de weergave te wissen en herhaal de werkwijze vanaf het begin. (Nadat u op de **TEST**-toets hebt gedrukt, wordt de bediening van de afstandsbediening ca. 1 minuut genegeerd.) (Bij groepsbediening wordt de binnenunit waarvan het nummer als eerste wordt weergegeven de hoofdunit.)

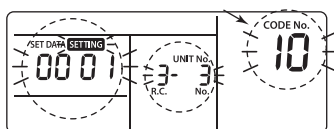

De inhoud van "SET DATA" dat wordt weergegeven met "CODE No." [10] verandert afhankelijk van het type binnenunit.

**2** Telkens wanneer de **UNIT LOUVER**-toets wordt ingedrukt, wordt het binneneenhedsnummer "UNIT No." in de groepsbediening in volgorde weergegeven. Selecteer de binnenunit waarvan de instelling is gewijzigd.

Hierbij kunt u de positie van de binnenunit controleren waarvan de instelling gewijzigd is omdat de ventilator van de geselecteerde binnenunit ingeschakeld wordt.

### 3

- Specificeer "CODE No." [12] met de **TEMP.**-toetsen.  
(“CODE No.” [12]: Lijnadres)
- Wijzig het lijnadres van [3] naar [2] met de **TIME**-toetsen.
- Druk op de **SET**-toets.  
Het instellen is voltooid wanneer de weergave verandert van knipperend naar opgelicht.

Binneneenhedsnummer "UNIT No." voordat de instellingswijziging wordt weergegeven.

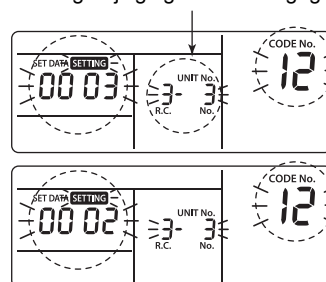



### 4

- Specificeer "CODE No." [13] met de **TEMP.**-toetsen.  
(“CODE No.” [13]: Adres binnenunit)
- Wijzig het binnenadres van [3] naar [2] met de **TIME**-toetsen.
- Druk op de **SET**-toets.  
Het instellen is voltooid wanneer de weergave verandert van knipperend naar opgelicht.

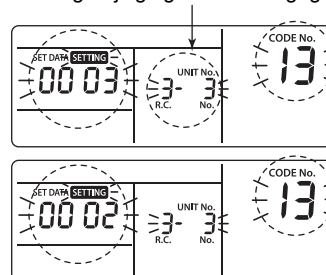
Binneneenhedsnummer "UNIT No." voordat de instellingswijziging wordt weergegeven.





## 5

1. Specificeer "CODE No." [14] -toetsen.  
("CODE No." [14]: Groepadres)
2. Wijzig de "SET DATA" van [0001] naar [0002] met de -toetsen.  
("SET DATA" [Hoofddunit: 0001] [Volgunit: 0002])
3. Druk op de -toets.  
Het instellen is voltooid wanneer de weergave verandert van knipperend naar opgelicht.

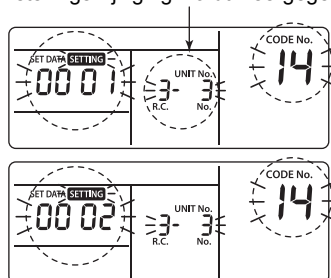
Binneneenhedsnummer "UNIT No." voordat de instellingswijziging wordt weergegeven.



## 6 Als u een andere binneneenunit wilt veranderen, herhaal dan stappen 2 tot 5 om de instellingen te wijzigen.

Wanneer de bovenstaande instelling is voltooid, druk op  om het binneneenhedsnummer "UNIT No." te selecteren voor het wijzigen van de instelling, specificeer "CODE-nr." [12], [13], [14] in volgorde met -toetsen en controleer vervolgens de gewijzigde inhoud.

Controle adreswijziging voor wijziging:  
[3-3-1] → Na wijziging: [2-2-2]

Door op de -toets te drukken, wordt de inhoud waarvan de instelling werd gewijzigd gewist.  
(Herhaal in dit geval de werkwijze vanaf stap 2.)

Binneneenhedsnummer "UNIT No." voordat de instellingswijziging wordt weergegeven.

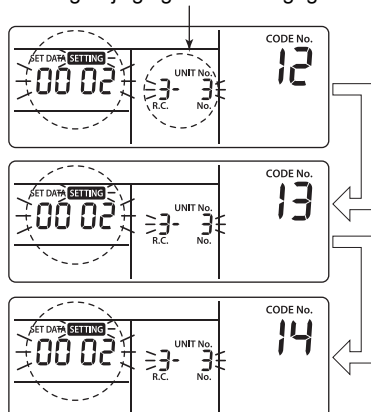

## 7 Druk na het controleren van de gewijzigde inhoud, drukt u op de -toets. (Instelling wordt doorgevoerd.) Wanneer u op de -toets drukt, verdwijnt de schermweergave en wordt de status de gewone stopstatus. (Als u op de -toets drukt, wordt de bediening van de afstandsbediening ca. 1 minuut genegeerd.)

- Als de bediening van de afstandsbediening 1 minuut of meer nadat u de -toets hebt ingedrukt niet aanvaard wordt, is de instelling van het adres fout.  
In dit geval moet het automatische adres opnieuw ingesteld worden.  
Herhaal daarom de werkwijze voor het wijzigen van de instelling vanaf stap 1.

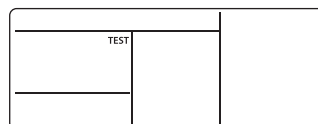

## ■ Het adres resetten

(Terugzetten op de fabrieksinstelling (adres onbepaald))

Elk adres afzonderlijk wissen met behulp van een bedrade afstandsbediening.

Stel het systeemadres, binneneenunitadres en groepadres in op [00Un] met gebruik van een bedrade afstandsbediening.

(Raadpleeg voor de instellingsprocedure de procedures voor adresinstelling met behulp van de bedrade afstandsbediening op de vorige pagina's.)

## ■ Om de positie van de corresponderende binneneenheid te herkennen via het binneneenheidsnummer “UNIT No.”

Controleer de positie terwijl het toestel niet werkt.  
(Stop de werking van het toestel.)

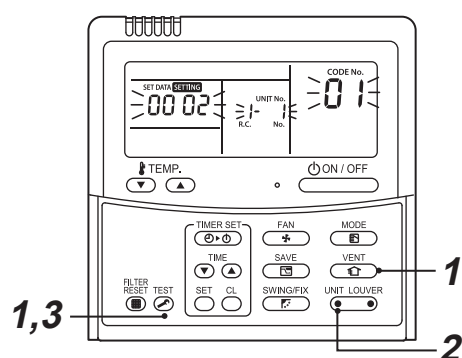

### 1 Druk de + -toetsen gelijktijdig 4 seconden of langer in.

Na een tijdje gaat de weergave knipperen en krijgt u de onderstaande weergave te zien.

Op dat moment kunt de positie controleren omdat de ventilator van de binneneenheid draait.

- Voor de groepsbediening wordt het binneneenheidsnummer “UNIT No.” weergegeven als [ALL] en de ventilatoren van alle binneneenheden in de groep worden ingeschakeld.

Controleer of het weergegeven “CODE No.” [01] is.

- Als het “CODE No.” anders is dan [01], druk dan op de -toets om de weergave te wissen en herhaal de werkwijze vanaf het begin.

(Nadat u op de -toets hebt gedrukt, wordt de bediening van de afstandsbediening ca. 1 minuut genegeerd.)

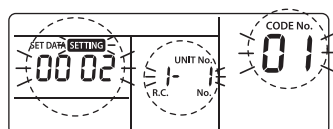

De inhoud van “SET DATA” dat wordt weergegeven met “CODE No.” [10] verandert afhankelijk van het type binneneenheid.

### 2 Telkens wanneer de -toets wordt ingedrukt tijdens de groepsbediening, wordt het binneneenheidsnummer “UNIT No.” in de groepsbediening in volgorde weergegeven.

Op dat ogenblik kunt u de positie van de binneneenheid bevestigen omdat alleen de ventilator van de geselecteerde binneneenheid draait.

(Bij groepsbediening wordt de binneneenheid waarvan het nummer als eerste wordt weergegeven de hoofdeenheid.)

### 3 Druk na het bevestigen op de -toets om terug te keren naar de gewone modus.

Wanneer u op de -toets drukt, verdwijnt de schermweergave en wordt de status de gewone stopstatus.

(Als u op de -toets drukt, wordt de bediening van de afstandsbediening ca. 1 minuut genegeerd.)

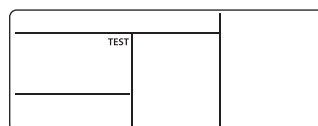

# 8 DN-instelling

## ■ Instellen van de DN-codes van de binnenunit (I.DN)

### Instellen van de DN-code van een binnenunit met de bedrade afstandsbediening

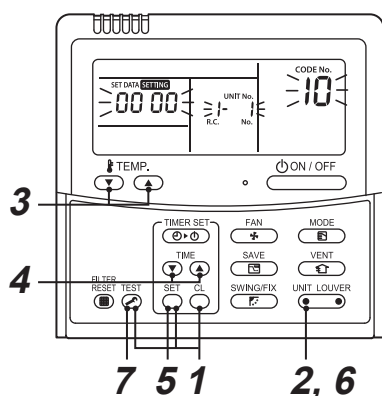

**1** Druk de **SET** + **CL** + **TEST**-toetsen gelijktijdig gedurende 4 seconden of langer in.  
(In het geval van groepsbesturing, is het "UNIT No." dat als eerste wordt getoond het nummer van de hoofdunit.)

**2** Druk in het geval van groepsbediening op **UNIT LOUVER** (linkerkant van de toets) om het nr. van de binnenunit te selecteren waarvan u het adres wilt wijzigen.

De ventilator en louver van de gekozen binnenunit worden geactiveerd.

**3** Specificeer "CODE No." met de **TEMP.**-toetsen.

- Als u een 3-cijferige code selecteert, zal het display als volgt zijn en wordt het 3de cijfer weergegeven waar het "UNIT No." werd weergegeven.

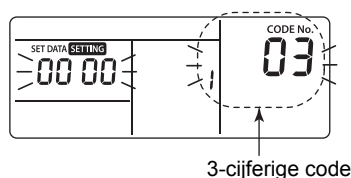

- Als u het "UNIT No." wilt controleren, druk dan op **UNIT LOUVER** (linkerkant van de toets). De weergave van "UNIT No." knippert driemaal. Na drie keer knipperen, keert de weergave terug naar de weergave van het derde cijfer.

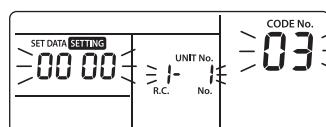

**4** Gebruik de **TEMP.**-toetsen om de weergegeven instelling te wijzigen naar de gewenste instelling.

**5** Druk op de **SET**-toets.

**6** Druk na de bovenstaande wijziging op **UNIT LOUVER** (linkerkant van de knop) om de nieuwe instelling te controleren.

**7** Druk op de **TEST**-toets om de instelling te voltooien.

## ■ Instellen van de DN-codes van de buitenunit (O.DN)

Alleen typen units met de relevante functie kunnen worden bediend.

### Instellen van de DN-code van een buitenunit met de bedrade afstandsbediening

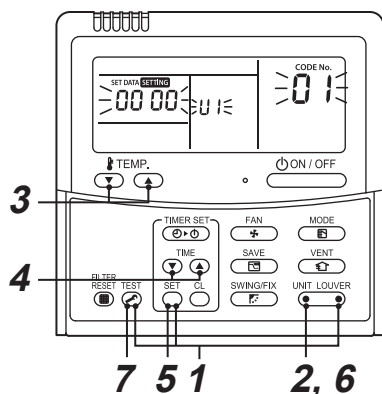

- 1** Houd de toetsen + + (rechterzijde van de toets) **gelijktijdig minstens 4 seconden ingedrukt.**  
(In het geval van groepsbesturing, is het "UNIT No." dat als eerste wordt getoond het nummer van de hoofdunit.)
- 2** Om te schakelen van de hoofdunit [U1] naar een andere unit, drukt u op (linkerkant van de toets) om het nummer van de gewenste buiteneenheid te selecteren.  
De ventilator van de geselecteerde buitenunit begint te draaien.
- 3** Specificeer "CODE No." met de -toetsen.
- 4** Gebruik de -toetsen om de weergegeven instelling te wijzigen naar de gewenste instelling.
- 5** Druk op de -toets.
- 6** Druk na de bovenstaande wijziging op (linkerkant van de knop) om de nieuwe instelling te controleren.
- 7** Druk op de -toets om de instelling te voltooien.

\* Type buitenunit die geen functie heeft, hoewel het display zelf verandert na de procedure in stap 1. Echter zullen de code en de instelling niet worden weergegeven en weergave zal terugkeren naar de vorige.



# 9 Proefdraaien

## ■ Voer een test uit

Bedien de unit zoals gebruikelijk met de bedrade afstandsbediening.

Voor de werkwijze van de bediening, zie de meegeleverde gebruikershandleiding.

Een gedwongen werkingstest is mogelijk via de volgende werkwijze, zelfs als het toestel uitgeschakeld is door de thermostaat.

Om te voorkomen dat de werkingstest meteen na een andere werkingstest wordt uitgevoerd, kan het toestel pas na ongeveer 60 minuten opnieuw ingeschakeld worden.

### VOORZICHTIG

Gebruik de gedwongen werkingstest uitsluitend als werkingstest, omdat de toestellen anders te zwaar belast worden.



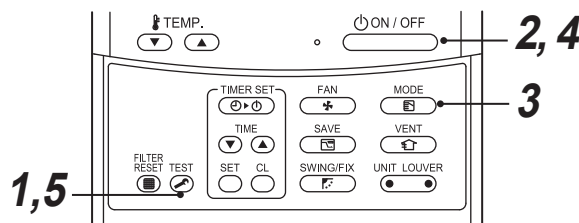

## Bedrade afstandsbediening

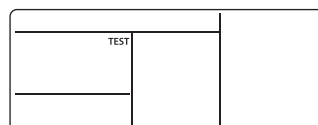

- 1 Druk de -toets gedurende minstens 4 seconden in. “TEST” wordt weergegeven op het scherm en het selecteren van de stand in de teststand is mogelijk.



- 2 Druk op de -toets.

- 3 Selecteer de bedieningsfunctie met de -toets, “ Koelen” of “ Verwarmen”.
  - Zet de airconditioner niet in een andere stand dan “ Koelen” of “ Verwarmen”.
  - De temperatuurregeling werkt niet tijdens een werkingstest.
  - Het detecteren van problemen wordt op de gebruikelijke manier uitgevoerd.

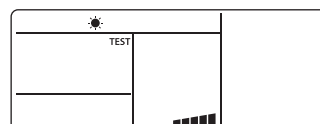

- 4 Druk na de test op de -toets om de test te beëindigen.  
(Het scherm is hetzelfde als bij stap 1.)

- 5 Druk op de -toets om de teststand te annuleren.  
(“TEST” verdwijnt van het scherm en de status wordt weer normaal.)

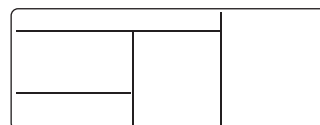

# 10 Onderhoudsmonitorfunctie

Deze functie dient om de storingscontrolemodus op te roepen met de afstandsbediening tijdens een werkingstest om de temperaturen te zien van de sensoren van de afstandsbediening, binnenunit en buitenunit.

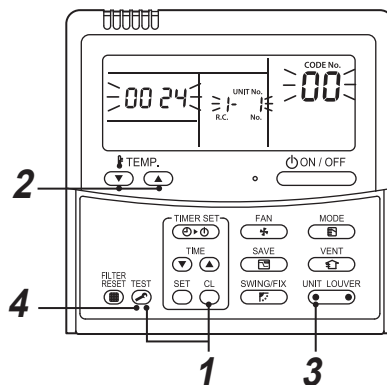

- 1** Druk tegelijkertijd minstens 4 seconden op de toetsen en om de storingscontrolemodus op te roepen.  
De servicecontrolemelding licht op en het nummer van de hoofdbinnenunit wordt als eerste weergegeven. "CODE No." [00] wordt ook weergegeven.
- 2** Kies met behulp van de -toetsen het "CODE No." van de sensor om te controleren. (Zie de volgende tabel.)
- 3** Druk op (linkerzijde van de toets) om de te controleren binnenunit te kiezen. De sensortemperaturen van de binnenunits en hun buitenunit in de bedieningsgroep worden weergegeven.
- 4** Druk op de -toets om terug te gaan naar de normale weergave.

Raadpleeg de installatiehandleiding van de airconditioner voor de inhoud van de DN-code die wordt weergegeven.

# 11 Oplossen van problemen

## ■ Bevestiging en controle

Als er een probleem optreedt in de airconditioner worden de controlecode en het eenheidsnummer "UNIT No." op het scherm van de afstandsbediening weergegeven.

De controlecode wordt alleen getoond wanneer de airconditioning in werking is.

Als het scherm leeg is, bedient u de airconditioner op de manier die beschreven is in het hoofdstuk "Bevestiging van controlecode" ter bevestiging.

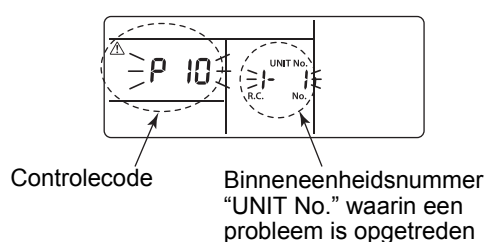

## ■ Bevestiging van controlecode

Als er een probleem in de airconditioner optreedt, kunt u door middel van de volgende procedure de controlecode bevestigen. (Tot maximaal 4 controlecodes worden in het geheugen opgeslagen.) De controlecode kan zowel bevestigd worden terwijl de airconditioner in werking is, als wanneer deze gestopt is.

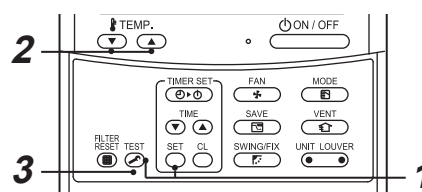

### 1 Als u de - en -toets tegelijkertijd 4 seconden of langer indrukt, wordt het volgende scherm weergegeven.

Als " / " wordt weergegeven, gaat het toestel over in de controlecodestand.

- [01: De volgorde van de controlecodes] wordt weergegeven in "CODE No.".
- "Controlecode" wordt weergegeven in CONTROLE.
- [Adres binnenuit waarin probleem optrad] wordt weergegeven in "UNIT No.".

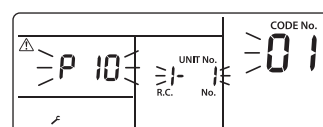

### 2 Met de -toets die gebruikt wordt om de temperatuur in te stellen, kunt u de opgeslagen controlecode op volgorde weergeven.

De nummers in "CODE No." geven "CODE No." [01] (laatste) → [04] (oudste) weer.

#### VEREISTE

Druk niet op de -toets omdat hierdoor alle controlecodes van de binnenuit worden gewist.

### 3 Druk nadat u de wijzigingen hebt gecontroleerd op de -toets om terug te keren naar de gewone schermweergave.

# 12 Onderhoud

Veeg de afstandsbediening schoon met een droge zachte doek. Niet wassen met water, wat tot een storing kan leiden.

## WAARSCHUWING

Dagelijks onderhoud, inclusief het reinigen van het luchtfilter, dient u aan een erkend vakman over te laten, vooral voor de volgende modellen binnenunits daar het onderhoud met precisie moet worden uitgevoerd;

- 4-weg cassettype
- Compact 4-weg cassettype
- 2-weg cassettype
- 1-weg cassettype
- Plafondtype
- Standaardtype met verborgen leiding
- Hoog-statisch type met verborgen leiding
- Type met dunne leiding

## VOORZICHTIG

Druk niet met natte handen op de toetsen.

Dit zou namelijk een elektrische schok kunnen geven.

## Reinigen van de filters

- Maak de filters schoon wanneer de filterindicator op het display van de afstandsbediening wordt weergegeven.
- Laat het reinigen van de filters voor de typen binnenunits die bij de waarschuwing bovenaan in dit hoofdstuk worden getoond over aan een erkend vakman.
- Verstopte filters verlagen mogelijk de efficiëntie van het koelen en verwarmen.

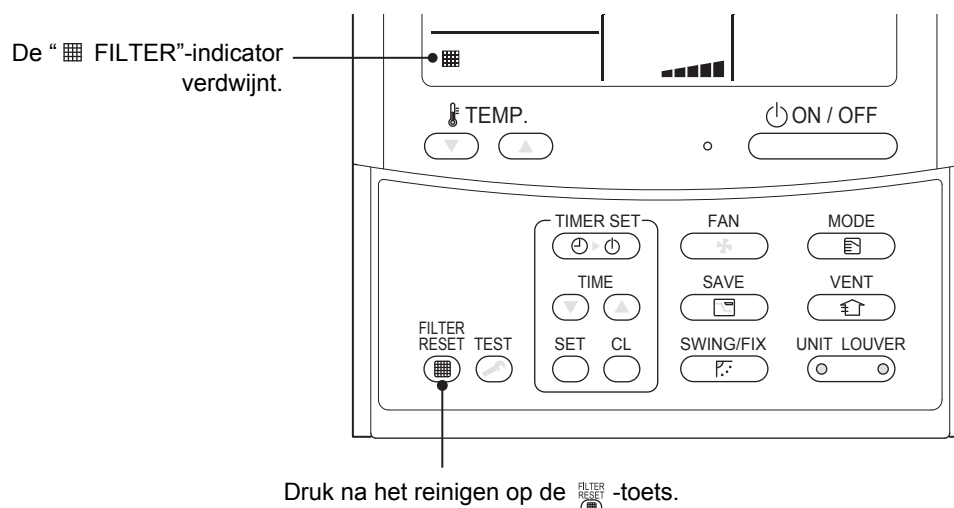

## Manufacturer / Importer

Name of manufacturer ( 制造商 )

**Toshiba Carrier Corporation**

**东芝开利株式会社**

Address, city, country ( 住址 )

72-34 Horikawa-cho, Saiwai-ku, Kawasaki-shi, Kanagawa-ken

212-0013, JAPAN

神奈川県川崎市幸区堀川町 72 番地 34

Name of the Importer/Distributor in EU

Toshiba Carrier EUROPE S.A.S

Address, city, country

Route de Thil 01120 Montluel FRANCE

Name of the Importer/Distributor in UK

Toshiba Carrier UK Ltd

Address, city, country

Porsham Close, Belliver Industrial Estate,

PLYMOUTH, Devon, PL6 7DB. United Kingdom

在中国的进口商 / 分销商名称

东芝开利空调销售 ( 上海 ) 有限公司

地址, 城市, 国家

上海市西藏中路 268 号来福士广场办公楼 501 室

# **Toshiba Carrier Corporation**

336 TADEHARA, FUJI-SHI, SHIZUOKA-KEN 416-8521 JAPAN

**DEB9509011**