

Modellbeteckning:

# RBC-AMTU31-E

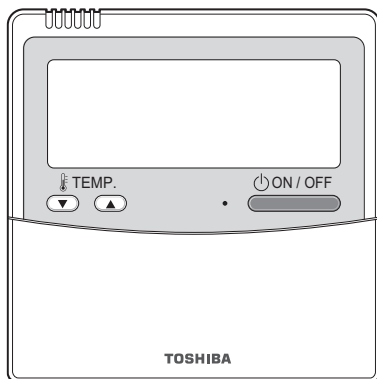



- Läs anvisningarna i denna handbok före användning av fjärrkontrollen RBC-AMTU31-E.
- Vi hänvisar till bruksanvisningen som medföljer inomhusenheten angående andra anvisningar än de som berör fjärrkontrollen.

# Innehåll

<b>1</b>	<b>Säkerhetsföreskrifter</b>	<b>2</b>
<b>2</b>	<b>Fjärrkontrollens delar och dess funktioner</b>	<b>4</b>
	Displaydel	4
	Driftdel	6
<b>3</b>	<b>Grundläggande användning</b>	<b>8</b>
	Förberedelser	8
	Funktioner	8
	Ändring av fläkthastighet	8
	Ändring av inställd temperatur	9
	Energisparläge	9
<b>4</b>	<b>Timerdrift</b>	<b>10</b>
	Ställa in timern	10
	Avbryta timern	10
<b>5</b>	<b>Spjällriktning</b>	<b>11</b>
	4-vägs-kassettyp, endast kompakt 4-vägs-kassettyp	12
<b>6</b>	<b>Applikationskontroll</b>	<b>17</b>
	Energisparläge	17
	Göra inställningar för energisparläget	17
	8 °C drift	18
<b>7</b>	<b>Adressinställning</b>	<b>19</b>
	Procedur för manuell adressinställning	19
	Återställa adressen	20
	För att hitta positionen för motsvarande inomhusenhet via inomhusenhetsnumret "UNIT No."	21
<b>8</b>	<b>DN-inställning</b>	<b>22</b>
	Inställning av inomhusenhetens DN-koder (I.DN)	22
	Inställning av utomhusenhetens DN-koder (O.DN)	23
<b>9</b>	<b>Testkörning</b>	<b>24</b>
	Genomföra en testkörning	24
<b>10</b>	<b>Serviceövervakningsfunktion</b>	<b>25</b>
<b>11</b>	<b>Felsökning</b>	<b>26</b>
	Bekräftelse och kontroll	26
	Bekräftelse av kontrollkod	26
<b>12</b>	<b>Underhåll</b>	<b>27</b>

# 1 Säkerhetsföreskrifter

- Läs dessa "Säkerhetsföreskrifter" noggrant före användning.
- Försiktighetsmått som beskrivs nedan upptar viktiga punkter gällande säkerhet. De bör absolut iakttas. Se till att du har förstått följande detaljer (indikeringar och symboler) innan du börjar läsa huvudtexten, och följ anvisningarna.
- Förvara denna Bruksanvisning på en lättillgänglig plats för framtida referens.

Indikation	Indikationernas betydelse
 <b>VARNING</b>	Text markerad på detta sätt indikerar att underlåtenhet att efterfölja vad som sägs i varningen kan resultera i allvarlig kroppsskada (*1) eller dödsfall om produkten hanteras felaktigt.
 <b>FÖRSIKTIGHET</b>	Text markerad på detta sätt indikerar att om instruktionerna i försiktighetsåtgärden inte följs kan smärre kroppsskada (*2) eller skada (*3) på egendom inträffa, om produkten hanteras felaktigt.

\*1: Med allvarlig kroppsskada menas synförlust, skada, brännskada, elstöt, benfraktur, förgiftning och andra skador med efterverkningar och som kräver inläggning på sjukhus eller långtidsbehandling i öppenvård.

\*2: Med kroppsskada av mindre allvarlig typ menas skada, brännskada, elstöt och andra skador som inte kräver inläggning på sjukhus eller långtidsbehandling i öppenvård.

\*3: Med skada på egendom menas skada på byggnader, möbler och husgeråd, kreatur och sällskapsdjur.

## **VARNING**

### Installation

- **Försök inte att installera luftkonditioneringen själv.**  
Be återförsäljaren eller en leverantör med fackmässig kunskap installera luftkonditioneringen. Elektriska stötar och/eller brand kan uppstå efter att en lekman försökt installera luftkonditioneringen själv och luftkonditioneringen inte har installerats korrekt.
- **Använd endast till godkända luftkonditioneringsenheter.**  
Var mycket noga med att fjärrkontrollen endast används till godkända luftkonditioneringsenheter som specificerats av tillverkaren.  
Be en leverantör med fackmässig kunskap installera delarna. Elektriska stötar och/eller brand kan uppstå efter att en lekman försökt installera delarna själv och delarna inte har installerats korrekt.

### Drift

- **Tryck inte på knapparna med våta händer.**  
Underlåtenhet att iaktta denna varning kan resultera i elektriska stötar och/eller annat problem.
- **Se till att inte styrenheten blir våt.**  
Vidta åtgärder för att undvika att styrenheten blir våt. Underlåtenhet att iaktta denna varning kan resultera i elektriska stötar, brand och/eller annat problem.
- **Om problem (t.ex. att det luktar bränt) har uppstått, så stoppa driften och slå från huvudströmbrytaren.**  
Om driften tillåts fortsätta utan att problemet har åtgärdats finns det risk för elektriska stötar, brand och/eller annat problem. Rådgör med återförsäljaren.

### Flyttning

- **Utför inte själv något reparationsarbete.**  
Försök inte under några omständigheter själv utföra något reparationsarbete.  
Kontakta istället återförsäljaren eller en leverantör med fackmässig kunskap. Elektriska stötar och/eller brand kan uppstå efter att en lekman försökt utföra reparation själv och arbetet inte har utförts korrekt.
- **Kontakta återförsäljaren, om styrenheten ska flyttas och ominstalleras.**

## FÖRSIKTIGHET

---

### Installation

- **Installera inte fjärrkontrollen på en plats där den utsätts för hög luftfuktighet, olja, fett eller vibrationer.**  
Underlåtenhet att iaktta denna försiktighetsåtgärd kan orsaka problem.
- **Installera inte fjärrkontrollen i direkt solljus eller nära en värmekälla.**  
Underlåtenhet att iaktta denna försiktighetsåtgärd kan orsaka funktionsfel.
- **Installera inte fjärrkontrollen på en plats där den utsätts för elektromagnetiska störningar.**  
Underlåtenhet att iaktta denna försiktighetsåtgärd kan orsaka oavsiktlig manövrering.
- **Använd inte enheten på platser där barn kan vistas.**

### Drift

- **Tappa inte produkten och utsätt den inte för kraftiga stötar.**  
Underlåtenhet att iaktta denna försiktighetsåtgärd kan orsaka funktionsfel.
-

## 2 Fjärrkontrollens delar och dess funktioner

Denna fjärrkontroll kan styra upp till 16 inomhusenheter.

### ■ Displaydel

Alla indikeringar visas i visningsexemplet nedan.

I normala fall visas endast valda alternativ.

- **SETTING** blinkar i displayen på fjärrkontrollen första gången strömbrytaren slås på.
- De inledande inställningarna pågår medan **SETTING** blinkar. Börja använda fjärrkontrollen efter att **SETTING** har slocknat.

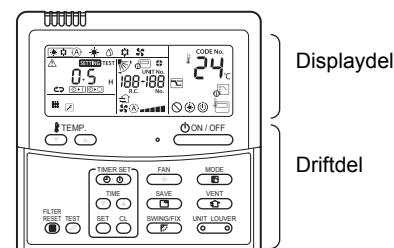

### NOTERA

Displayen kan tillfälligt bli suddig på grund av statisk elektricitet.

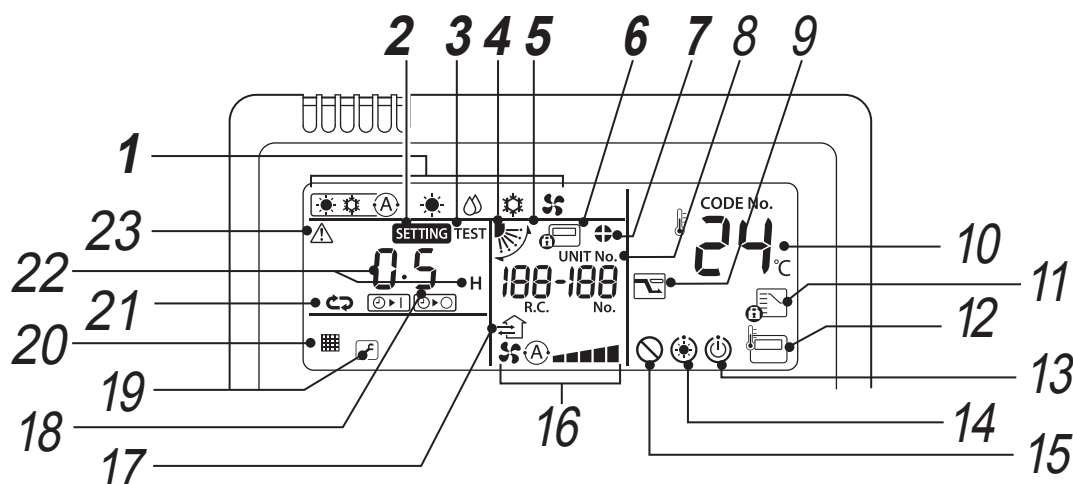

#### 1 Driftlägesindikator

Indikerar valt driftläge.

#### 2 SETTING-indikering

Visas vid inställning av timern eller andra funktioner.

#### 3 TEST-körningsindikering

Visas vid testkörning.

#### 4 Spjällägesdisplay

Indikerar spjällets läge.

#### 5 Svängningsindikering

Visas medan spjället rör sig uppåt/neråt.

#### 6 Indikering för centralstyrning

Visas när luftkonditioneringen styrs centralt och används med enheter för centralstyrning, såsom en central fjärrkontroll.

Om centralstyrningen förhindrar användning av fjärrkontrollen, så blinkar  vid tryckning på knappen ON/OFF (PÅ/AV), MODE (LÄGE) eller TEMP. (TEMP) på fjärrkontrollen och knapparna fungerar då inte. (Vilka inställningar som kan konfigureras på fjärrkontrollen varierar beroende på vilket läge centralstyrningen är inställd på. Vi hänvisar till bruksanvisningen till den centrala fjärrkontrollen angående detaljer.)

#### 7 Spjällåindikering

Visas medan ett spjäll är låst.

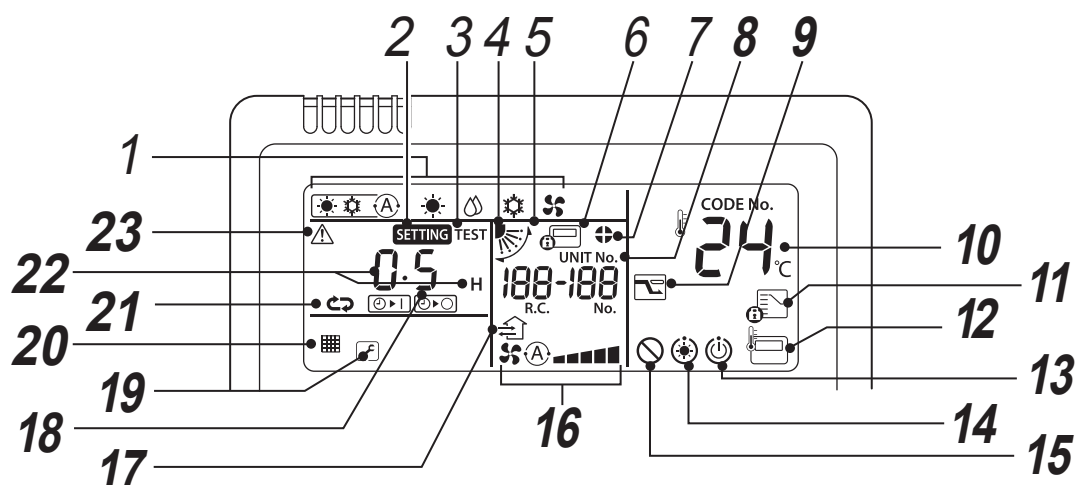

### 8 UNIT No.-display

Visar numret på den inomhusenhet som är vald. Visar även kontrollkod för inomhus- och utomhusenheter.

### 9 Display för energisparläge

Begränsar kompressorhastigheten (kapaciteten) för att spara energi.

### 10 Display för inställd temperatur

Den valda inställda temperaturen visas.

### 11 Indikator för driftlägesstyrning

Visas vid tryckning på knappen MODE (LÄGE) medan driftläget är fast inställt på kylning eller uppvärmning av luftkonditioneringens administratör.

### 12 Indikering för fjärrkontrollsensor

Visas när fjärrkontrollsensorn används.

### 13 Display för driftsklar

Denna display visas på vissa typer av enheter.

### 14 Förovningsindikering

Visas när uppvärmningsläget slås på eller avfrostningscykeln startas. Inomhusfläkten stannar eller går i fläktläge medan denna indikering visas.

### 15 Indikering för obrukbar funktion

Visas när den begärda funktionen inte är tillgänglig på den typen av enhet.

### 16 Fläkthastighetsindikering

Indikerar vald fläkthastighet.

### 17 Display för ventilationsdrift

Denna visas under drift av en kommersiellt tillgänglig ventilationsfläkt när den är ansluten.

### 18 Spjällnummerdisplay

(exempel: [01], [02], [03], [04])

### 19 Servicedisplay

Visas när skyddsanordningen är igång eller ett problem inträffar.

#### Ikon för meddelandekod

Denna ikon visas på displayen när en meddelandekod har inträffat.

Kontakta din återförsäljare (distributör) för ytterligare information.

### 20 Filterindikering

Påminnelse att rengöra filtret.

### 21 Timerlägesindikering

Anger timerläget.

### 22 Tidsdisplay

Indikerar tid för timern.

(Indikerar en kontrollkod när en avvikelse inträffar)

### 23 Kontrollindikering

Visas när skyddsanordningen aktiveras eller en avvikelse inträffar.

## ■ Driftdel

När inställningarna en gång har konfigurerats är det fortsättningsvis bara tryckning på knappen  som krävs.

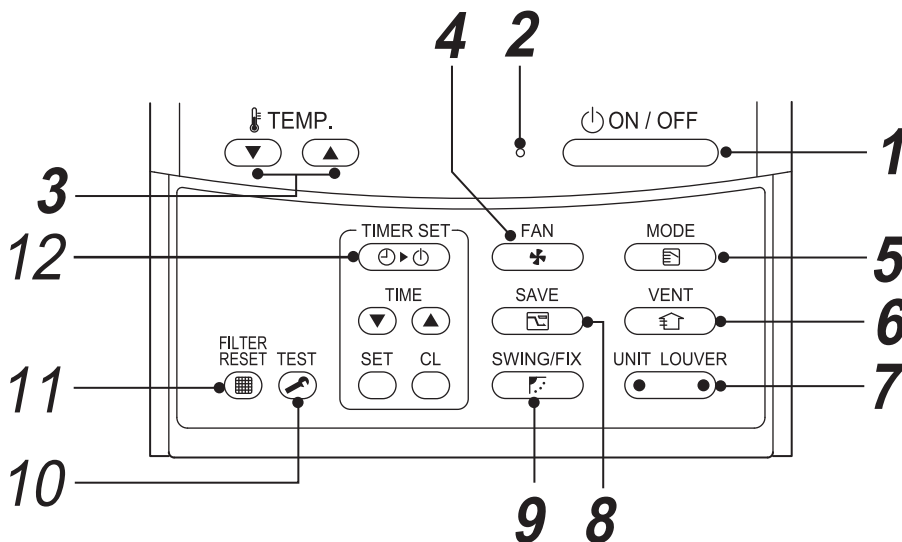

### 1 -knapp

Enheten slås på när denna knapp trycks in en gång och av när den trycks in igen.

### 2 Driftlampa

Tänds under körning.

Blinkar när en avvikelse inträffar eller skyddsanordningen aktiveras.

### 3 -knapp

Ändrar inställningstemperaturen.

Välj önskat gradtal genom att trycka på .

### 4 -knapp (fläkthastighetsväljare)



Väljer önskad fläkthastighet.

### 5 -knapp (driftlägesväljare)

Väljer önskat driftläge.

### 6 -knapp

Använd när en ventilator (säljs separat) är ansluten. Tryck på knappen för att slå på/av ventilatorn. Ventilatorn slås också på/av samtidigt som luftkonditioneringen slås på/av.

\* Ingen ventilator är ansluten, om "  " visas i displayen på fjärrkontrollen efter tryckning på knappen .

### 7 -knapp (väljarknapp för enhet/spjäll)

Väljer ett enhetsnummer (vänster) och spjällnummer (höger).

#### UNIT-knapp:

Om två eller fler inomhusenheter manövreras med en fjärrkontroll, använd denna knapp till att välja en enhet för justering av dess luftströmsriktning.

#### LOUVER-knapp:

Väljer vilket spjäll som ska manövreras när spjällåsning eller vindriktning ställs in separat för varje spjäll.

### 8 -knapp (energispardrift)

Använd för att starta energisparläget.

### 9 -knapp

Använd för att välja automatisk svängning eller fast spjällposition.

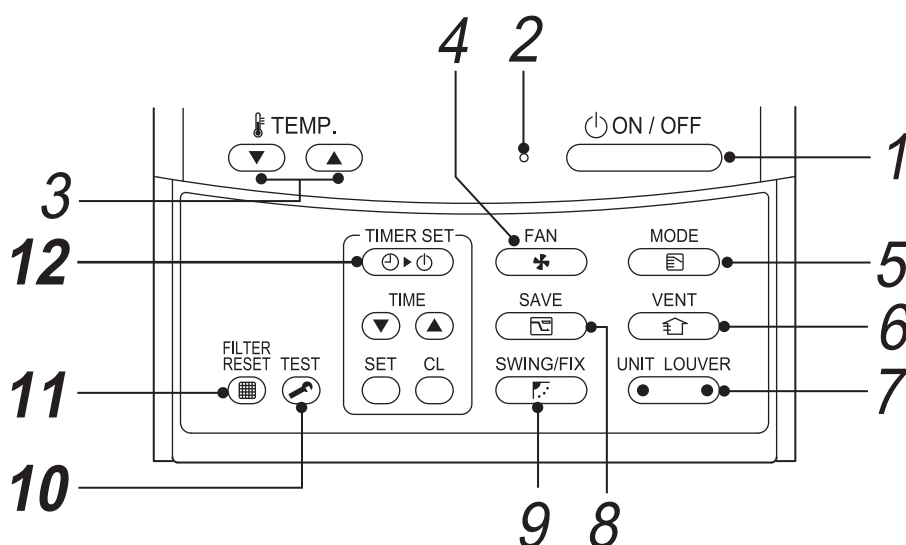

- 10**  **-knapp (TEST-knapp)**  
Använd bara för service.  
(Använd inte denna knapp vid normal drift.)
- 11**  **-knapp (knapp för filteråterställning)**  
Återställer indikeringen "  FILTER" efter rengöring.
- 12**  **-knapp (knapp för timerinställning)**  
Använd denna knapp för att ställa in timern.

### **TILLVAL:**

#### **Fjärrkontrollsensor**

Normalt avkänner temperatursensorn i inomhusenheten temperaturen. Temperaturen runt fjärrkontrollen kan också avkännas. Kontakta din återförsäljare för ytterligare information.

- \* Undvik att använda den här funktionen när gruppstyrning används eftersom ojämnheter i rumstemperatur kan uppstå. (Termostatisk styrning av enskilda inomhusenheter är inte möjlig.)



# 3 Grundläggande användning

Följ anvisningarna nedan, när luftkonditioneringen används för första gången eller efter att inställningarna har ändrats.

Därefter räcker det med att trycka på knappen  för att starta luftkonditioneringen med valda inställningar.

## ■ Förberedelser

### Slå på strömbrytaren

- När strömmen är påslagen visas en skiljelinje samtidigt som indikeringen **SETTING** blinkar i displayen på fjärrkontrollen.
- \* Fjärrkontrollen kan inte användas under cirka 3 minuter efter att strömmen har slagits på. Det är normalt och tyder inte på något fel.

### KRAV

- Låt strömbrytaren vara tillslagen under användning.
- Slå på strömbrytaren minst 12 timmar före driftstart när luftkonditioneringen ska tas i bruk igen efter att inte ha använts på länge.

## ■ Funktioner

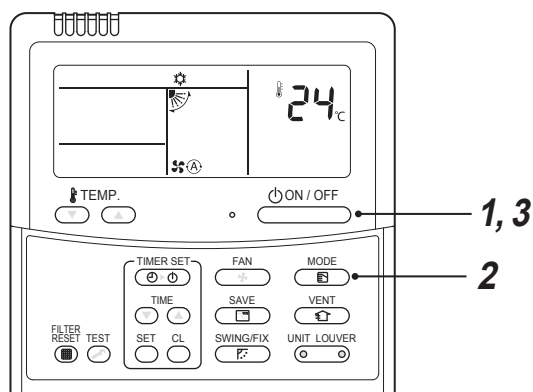

- Tryck på -knappen.  
Driftlampan tänds.

- Tryck på knappen  för att välja önskat driftläge.

Vid varje tryckning på knappen ändras driftläget och tillhörande ikon i följande ordningsföljd:

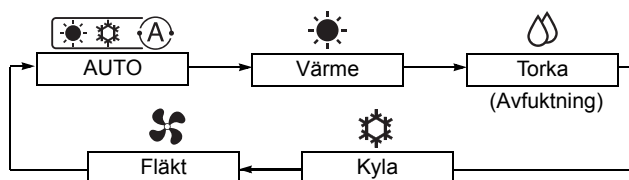

Beroende på vilken typ av enhet som är ansluten visas inte de driftlägen som inte kan ställas in.

- Tryck på knappen  för att stoppa driften.  
Driftlampan slocknar.

## ■ Ändring av fläkthastighet

- Tryck på knappen  för att välja en fläkthastighet.

- Vid varje tryckning på knappen ändras fläkthastigheten och tillhörande indikering i följande ordningsföljd:  
("Auto" kan inte väljas i fläktläget.)
- \* Tillgängliga fläkthastigheter varierar beroende på vilken inomhusenhet som är ansluten.

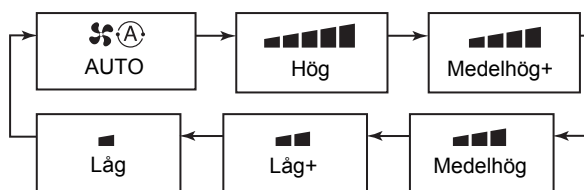

- Temperatursensorn känner av temperaturen på returluften vid inomhusenheten, vilken kan skilja sig en aning från den verkliga rumstemperaturen beroende på installationsförhållandena. Inställd temperatur utgör ett mål för rumstemperaturen.

## ■ Ändring av inställd temperatur

- 1 Tryck på -knapparna.  
Tryck på  för att höja temperaturen och på  för att sänka temperaturen. (Inställd temperatur kan inte ändras i fläktläget.)

### NOTERA

#### Vid kylning

Körning startar efter cirka 1 minut.

#### Vid automatisk kylning/uppvärmning



Driften växlar automatiskt till uppvärmning eller kylning baserat på skillnaden mellan den inställda temperaturen och rumstemperaturen.

#### Vid uppvärmning

- Luftkonditioneringen kan fortsätta att gå i fläktläge i ungefär en halv minut efter att uppvärmning har stoppats.
- Den uppvärmda luften kommer ut efter 3 till 5 minuters förvärmning med inomhusfläkten avslagen. (Förvärmningsindikeringen  visas på fjärrkontrollen.)

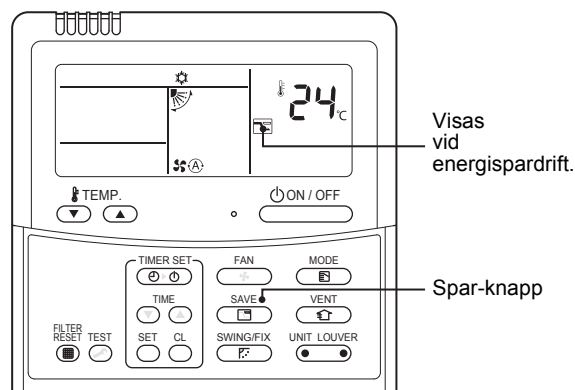
## ■ Energisparläge



- 1 Tryck på knappen  under drift.
  - Energispar drift aktiveras.
  -  visas.
- 2 Tryck på -knappen för att avaktivera energispar drift.
  -  slocknar.

### NOTERA

- Luftkonditioneringens kapacitet sparas under energispar drift. Det blir kanske inte tillräckligt kallt eller varmt i rummet.
- Energispar drift avaktiveras inte genom att driften stoppas, driftläget ändras eller strömbrytaren stängs av.

# 4 Timerdrift

Välj önskad timertyp bland följande tre: (max. 168 timmar)

**Timer för avstängning** : Körning stoppas efter angiven tidsperiod.

**Timer för repeterad avstängning** : Körning stoppas efter angiven tidsperiod varje gång luftkonditioneringen används.

**Timer för påslagning** : Körning startas efter angiven tidsperiod.

## ■ Ställa in timern

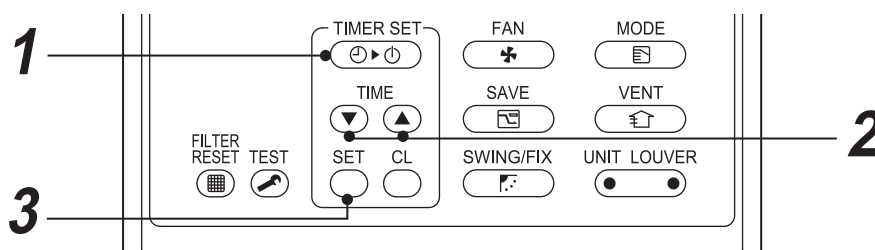

### 1 Tryck på **TIMER SET** -knappen.

Vid varje tryckning på knappen ändras timerläget och tillhörande indikering i följande ordningsföljd:

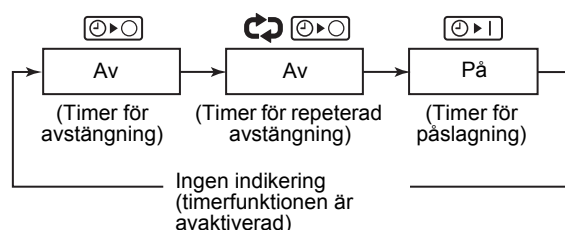

- **SETTING** och tidsindikeringen blinkar.

### 2 Tryck på knapparna **TIME** för att ställa in önskad tidsperiod tills timern ska verka.

- Tidsinställningen förlängs stegvis med en halvtimme (30 minuter) vid varje tryckning på **▲**. När inställningen överstiger 1 dygn (24 timmar) förlängs den stegvis med en timme. Maximal tidsperiod är 7 dygn (168 timmar). På fjärrkontrollen visas antalet timmar för inställningar mellan 0,5 timmar och 23,5 timmar (\*1).
- När en inställning överstiger 24 timmar (\*2) visas antalet dagar och timmar.
- Tidsinställningen förkortas stegvis med en halvtimme (30 minuter) (0,5 till 23,5 timmar) eller med en timme (24 till 168 timmar) vid varje tryckning på **▼**.

### Exempel på visning på fjärrkontrollen

- 23,5 timmar (\*1)



- 34 timmar (\*2)

1d anger 1 dygn (24 timmar).

10h anger 10 timmar. (Totalt: 34 timmar)

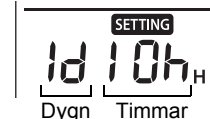

### 3 Tryck på **SET** -knappen.

- **SETTING** slocknar, tidsindikeringen visas och indikeringen **▶|** eller **▶○** blinkar.

(Vid användning av påslagningstimern slocknar alla indikeringar utom tiden och **▶|**.)

## ■ Avbryta timern

### 1 Tryck på **ON/OFF** -knappen.

Timerindikeringen slocknar.

#### NOTERA

- När timern för repeterad avstängning används och knappen **ON/OFF** trycks in efter avstängning med timern startar körning på nytt, varefter timern återigen stoppar körningen efter angiven tidsperiod.
- Vid användning av avstängningstimern slocknar timerindikeringen tillfälligt i ungefär 5 sekunder vid tryckning på knappen **SWING/FIX**. Detta inträffar till följd av behandlingen av kommandot i fjärrkontrollen och anger inte något fel.

# 5 Spjällriktning

Endast de typer av enheter som har en funktion för justering av vindriktning kan styras.

Se luftkonditioneringens bruksanvisning för information om försiktighetsåtgärder för användning av luftkonditioneringen.

## ◆ För att ställa in spjällets riktning

**1** Tryck på knappen  under körning. Spjällriktningen ändras vid varje tryckning på knappen.

### ▼ För uppvärmning

Rikta spjället neråt.

Om det inte riktas neråt kan det hända att varm luft inte når golvet.



### ▼ För kylning

Rikta spjället horisontellt.

Om det riktas neråt kan det hända att dagg bildas på luftutblåsets yta och droppar ner.





### ▼ För fläkt

Välj önskad vindriktning.



## ◆ För att starta svängning

**1** Tryck upprepade gånger på knappen  för att ställa in spjällriktningen på lägsta position och tryck sedan på  igen. Indikeringen SVÄNGNING  visas och spjället börjar svänga.

### ▼ I alla driftlägen



## ◆ För att avbryta svängning

**1** Tryck på knappen  när spjället befinner sig i önskat läge medan det svänger.

- Tryck upprepade gånger på knappen  för att ändra spjällets position igen.
- \* Även om knappen  trycks in medan spjället svänger kan det dock hända att någon av indikeringarna nedan visas och att spjället inte kan ställas in i högsta position.

### ▼ Indikeringar när svängning avbryts





Tryck i så fall på knappen  igen efter 2 sekunder.

- \* I driftläget KYLA/TORKA stannar inte spjället medan det pekar neråt. Om svängning avbryts medan spjället pekar neråt, så stannar spjället när det nått den tredje positionen från högsta position.

### ▼ Indikeringar när svängning avbryts



## ◆ Val av enhet

- Om två eller fler inomhusenheter manövreras med en fjärrkontroll, så kan spjällriktningen ställas in för varje inomhusenhet genom att välja dem var för sig.
- Välj spjällriktning för en viss inomhusenhet genom att först trycka på knappen  (vänster sida av knappen) tills önskat enhetsnummer i aktuell styrgrupp visas. Ställ därefter in spjällriktningen för aktuell inomhusenhet.
- Om inget nummer på en inomhusenhet visas, så kan alla inomhusenheter i aktuell styrgrupp manövreras samtidigt.
- Vid varje tryckning på  (vänster sida av knappen) ändras indikeringen enligt följande:



## ■ 4-vägskassettyp, endast kompakt 4-vägskassettyp

### ◆ För att ställa in spjällen var för sig

#### 1 Tryck på knappen (vänster sida av knappen) under körning för att välja önskad enhet.

Enhetsnumret ändras vid varje tryckning på knappen.

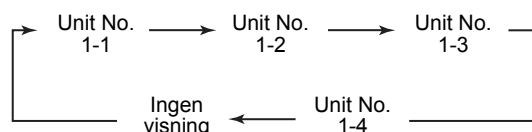

- \* Om inget enhetsnummer visas betyder det att alla enheter är valda.

#### 2 Tryck på knappen (höger sida av knappen) för att välja önskat spjäll.

Vid varje tryckning på knappen ändras indikeringen till vänster på fjärrkontrollen enligt följande:



- \* Om inget spjällnummer visas betyder det att alla fyra spjäll är valda.

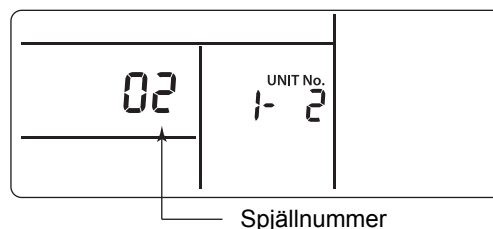

## 4-vägskassettyp

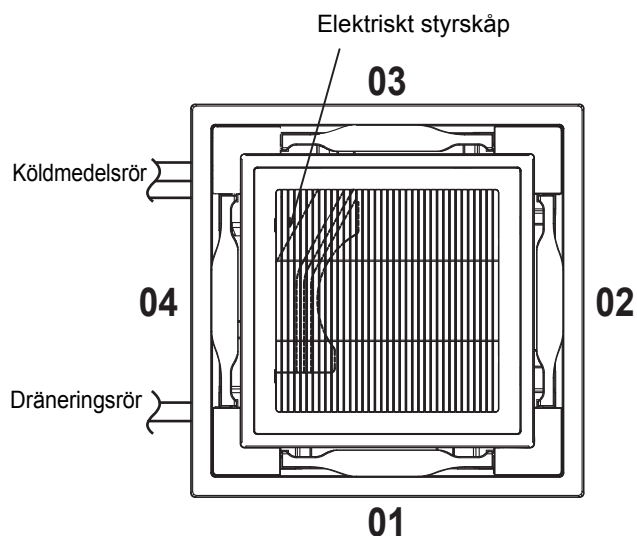

## Kompakt 4-vägskassettyp

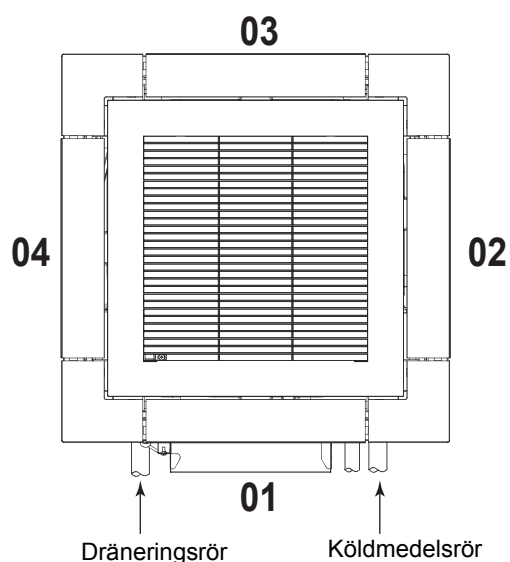

### 3 Tryck på knappen för att bekräfta riktningen på valt spjäll.

Vid varje tryckning på knappen ändras indikeringen enligt följande:

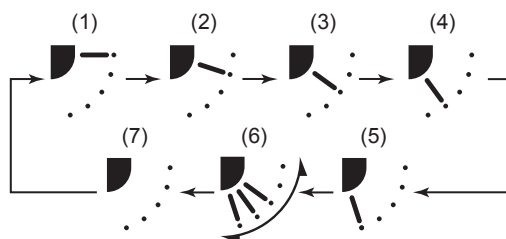

\* Vid kylning eller avfuktning visas inte (4) och (5).

## ◆ Inställning av svängningsmönster

1 Tryck in knappen  **FIX (FAST)** i minst 4 sekunder medan driften är stoppad.

**SETTING** blinkar.

2 Tryck på knappen  (vänster sida av knappen) för att välja önskad enhet. Enhetsnumret ändras vid varje tryckning på knappen.

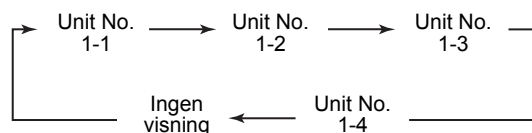

Den valda enhetens fläkt körs och spjället svänger.

3 Tryck på knapparna  för att välja önskad typ av svängning.

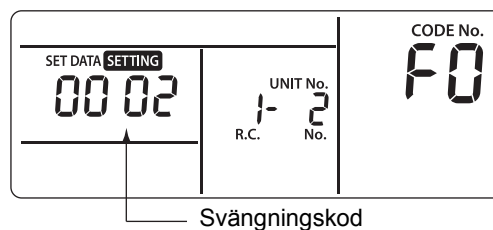

Svängningskod	Rörelsemönster
0001	Normal svängning (fabriksinställning)
0002	Dubbel svängning
0003	Cyklisk svängning

### KRAV

Ställ inte in [0000].  
(Spjället kan skadas.)

**4** Tryck på -knappen.

**5** Tryck på knappen  för att avsluta inställningen.

#### ▼ Normal svängning

Alla fyra spjäll svänger samtidigt i samma vinkel.

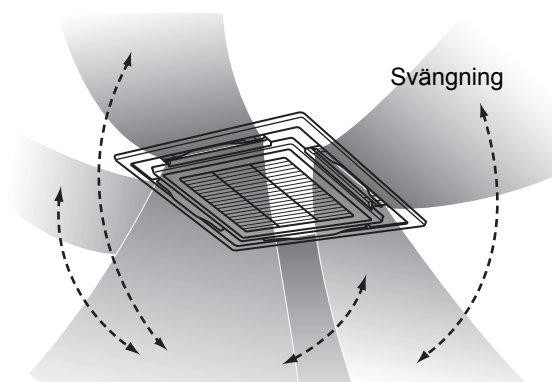

#### ▼ Dubbel svängning

- Angränsande spjäll pekar växelvis horisontellt och neråt för att värma upp rummet jämnt.
- Luft som blåser neråt når golvet, medan luft som blåser horisontellt bredds ut för att sprida värmen.

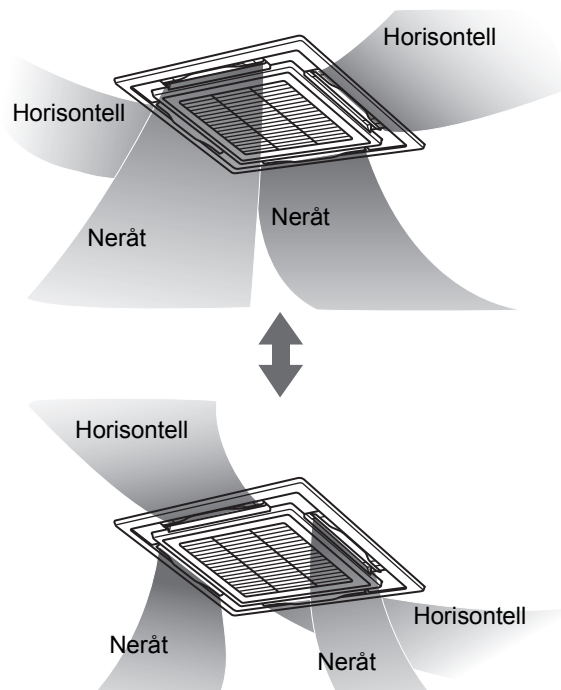

#### ▼ Cyklisk svängning

Alla fyra spjäll svänger tidsmässigt olika likt vågor.

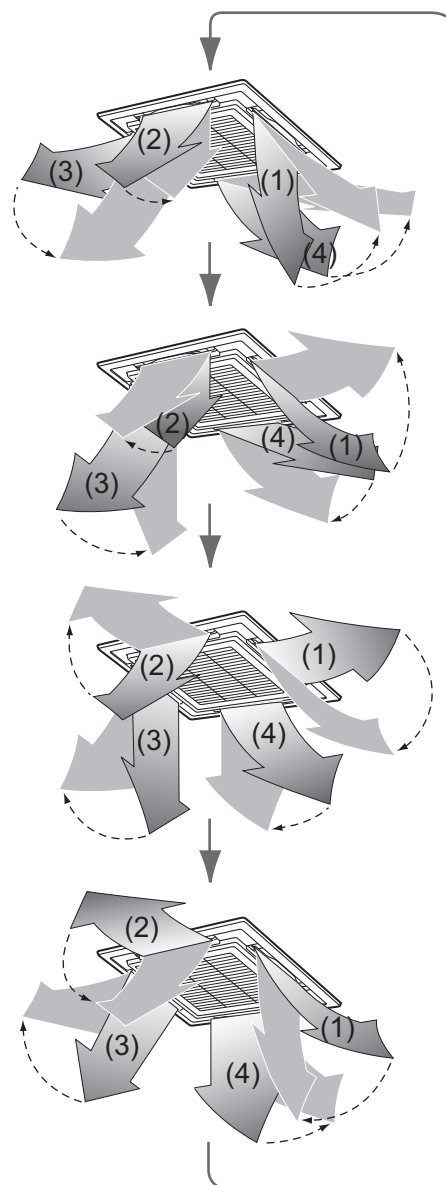

## ◆ Inställning av spjällåsning

- 1** Tryck in knappen  (höger sida av knappen) i minst 4 sekunder medan körningen är stoppad.

**SETTING** blinkar.

- Om inget enhetsnummer visas betyder det att alla enheter är valda.

- 2** Tryck på knappen  (vänster sida av knappen) för att välja önskad enhet. Enhetsnumret ändras vid varje tryckning på knappen.

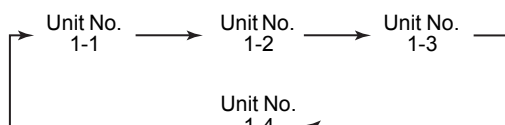

Den valda enhetens fläkt körs och spjället svänger.

- 3** Tryck på knapparna   för att visa numret på det spjäll vars riktning ska bestämmas.

Valt spjäll svänger.



- 4** Tryck på knapparna   för att välja riktningen på det spjäll som inte ska svänga.

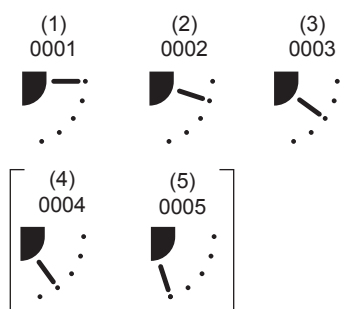

\* Efter val av (4) eller (5) kan kondensation uppstå vid kylning.

- 5** Tryck på knappen  för att bekräfta inställningen.

När inställningen är bekräftad tänds indikeringen .

(Om du vill ställa in spjällåsning för en annan enhet, upprepa från steg 2. Om du vill ställa in en annan spjällåsning för samma enhet, upprepa från steg 3.)

- 6** Tryck på knappen  för att avsluta inställningen.

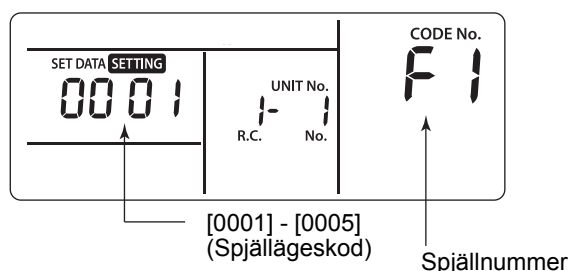

[0001] - [0005]  
(Spjällägeskod)

Spjällnummer

\* [F1] visas under "CODE No." på fjärrkontrollen. Detta anger att spjäll nummer [01] på bilden nedan är vald.

## 4-vägskassettyp

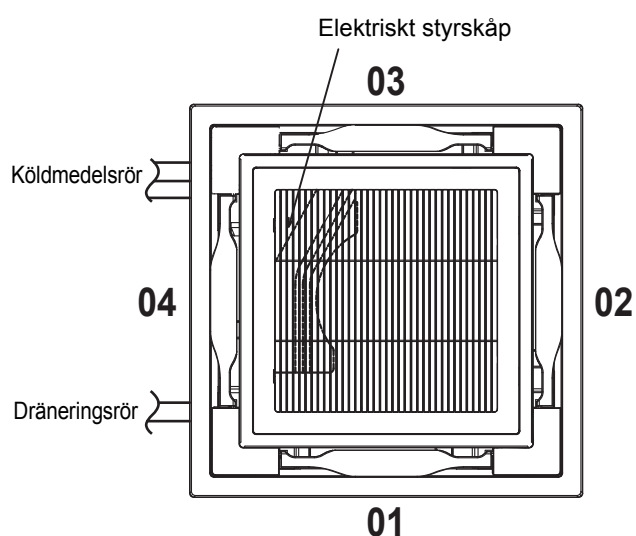

## Kompakt 4-vägskassettyp

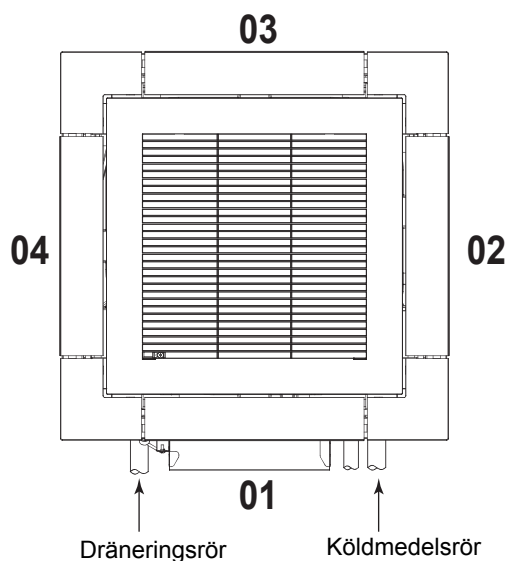



**NOTERA**

Även om spjällåsning är inkopplat, så rör sig spjället tillfälligt i följande fall:

- När luftkonditioneringen stoppas
- När uppvärmning startar
- Vid avfrostning
- När termostaten är av.

**◆ Frigöring av spjällåsning**

Ställ in [0000] i steg 4 i "Inställning av spjällåsning".

Indikeringen  slocknar.

- \* Steg 1 till 3, samt 5 och 6 under "Inställning av spjällåsning" gäller också vid frigöring av låsningen.

STÄLL IN  
DATA 0000



# 6 Applikationskontroll

## ■ Energisparläge

I energisparläget sparas energi genom att begränsa den maximala strömmen vilket påverkar den värme- eller kyleffekt som enheten kan generera.

Tryck på  -knappen under drift.

- Luftkonditioneringen går in i energisparläge.
-  visas på displayen.

Energisparläget är inkopplat så länge det inte avbryts.

För att avbryta energisparläget, tryck på  -knappen igen.

-  slutar visas.

## ■ Göra inställningar för energisparläget

- \* När gruppstyrning utförs i ett komplext system är det nödvändigt att konfigurera inställningarna för varje utomhusenhet.
- \* Den här funktionen är inte tillgänglig beroende på vilken typ av enhet som är ansluten.

**1** Tryck på knappen  i 4 sekunder eller mer när luftkonditioneringsaggregatet inte är i gång.

 blinkar.  
Indikerar "CODE No." [C2].

**2** Välj den inomhusenhet som ska ställas in genom att trycka på  (vänster sida av knappen).

Var gång du trycker på knappen, ändras enhetsnumren såsom följer:

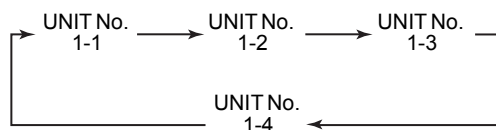

Fläkten för den valda enheten är i drift.

**3** Justera energisparinställningen genom att trycka på knapparna  .

Varje tryck på knappen ändrar effektnivån med 1 % inom området från 100 % till 50 %.

\*Fabriksinställningen är 75 %.

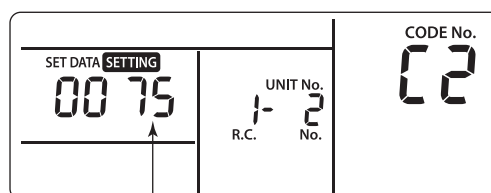

Inställning av effektnivå i energisparläge

**4** Bekräfta inställningen genom att trycka på knappen .



**5** Tryck på  -knappen för att slutföra inställningen.

## ■ 8 °C drift

Föruppvärmningsdrift kan anges för kalla områden där rumstemperaturen faller under noll grader.

### 1 Tryck på knapparna + + samtidigt i 4 sekunder eller mer när luftkonditioneringsaggregatet inte är i gång.

Efter en stund blinkar displaydelen såsom visas nedan. Kontrollera att visat "CODE No." är [10].

- När "CODE No." är något annat än [10], tryck på knappen  för att radera visningen och upprepa proceduren från första steget. (Efter att ha tryckt på knappen , accepterar fjärrkontrollen inga kommandon under ca 1 minut.)

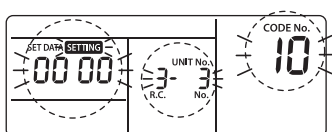

Innehållet i "SET DATA" som visas med "CODE No." [10] ändras beroende på typen av inomhusenhet.

### 2 Varje gång knappen trycks in, visas "UNIT No." i gruppstyrningen i ordningsföljd. Välj den inomhusenhet vars inställning ska ändras. I detta läge går det att bekräfta positionen för inomhusenheten vars inställning ändras eftersom fläkten för den valda inomhusenheten är i drift.

### 3 Ange "CODE No." [d1] med knapparna



### 4 Välj "SET DATA" [0001] med knapparna





STÅLL IN DATA	8 °C driftsinställning
0000	Ingen (Fabriksinställning)
0001	8 °C driftsinställning

### 5 Tryck på -knappen.

I detta läge avslutas inställningen när visningen ändras från att blinka till att vara tänd.

### 6 Tryck på -knappen. (Inställningen bekräftas.)

När knappen  trycks in, tas visningen bort och statusen blir den vanliga stoppstatusen. (När knappen  trycks in, accepterar fjärrkontrollen inga kommandon under ca 1 minut.)

# 7 Adressinställning

## [Procedurexempel]

### ■ Procedur för manuell adressinställning

Ändra inställningen medan driften är stoppad.  
(Stoppa driften av enheten.)

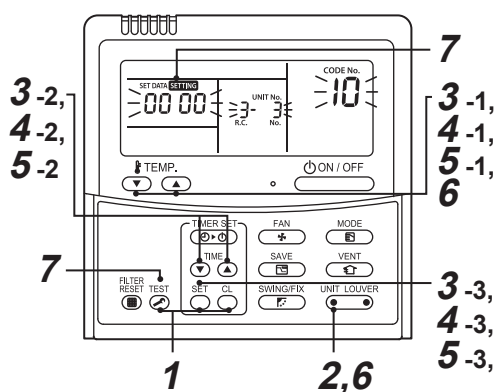

- 1** Tryck på knapparna **SET** + **CL** + **TEST** samtidigt i 4 sekunder eller mer. Efter en stund blinkar displaydelen såsom visas nedan. Kontrollera att visat "CODE No." är [10].

- När "CODE No." är något annat än [10], tryck på knappen **TEST** för att radera visningen och upprepa proceduren från första steget. (Efter att ha tryckt på knappen **TEST**, accepterar fjärrkontrollen inga kommandon under ca 1 minut.) (För en gruppstyrning, kommer numret på den först visade inomhusenheten att bli överenhet.)

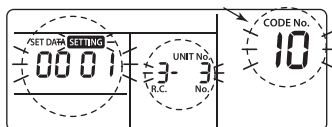

Innehållet i "SET DATA" som visas med "CODE No." [10] ändras beroende på typen av inomhusenhet.

- 2** Varje gång knappen **UNIT LOUVER** trycks in, visas "UNIT No." i gruppstyrningen i ordningsföljd. Välj den inomhusenhet vars inställning ska ändras.

I detta läge går det att bekräfta positionen för inomhusenheten vars inställning ändras eftersom fläkten för den valda inomhusenheten är i drift.

### 3

- Ange "CODE No." [12] med knapparna **TEMP.** ("CODE No." [12]: Linjeadress).
- Ändra linjeadressen från [3] till [2] med knapparna **TIME**.
- Tryck på **SET**-knappen.  
I detta läge avslutas inställningen när visningen ändras från att blinka till att vara tänd.

Inomhusenhetsnumret "UNIT No." innan inställningsändringen visas.

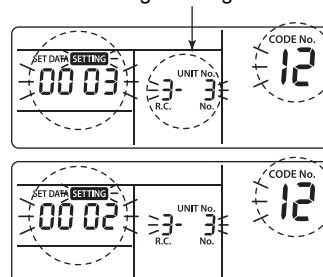

### 4

- Ange "CODE No." [13] med knapparna **TEMP.** ("CODE No." [13]: Inomhusadress).
- Ändra inomhusadressen från [3] till [2] med knapparna **TIME**.
- Tryck på **SET**-knappen.  
I detta läge avslutas inställningen när visningen ändras från att blinka till att vara tänd.

Inomhusenhetsnumret "UNIT No." innan inställningsändringen visas.

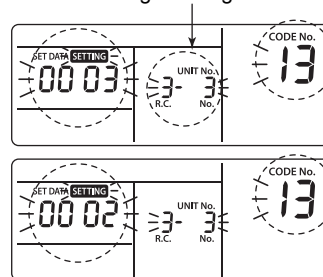

## 5

1. Ange "CODE No." [14] med knapparna . ("CODE No." [14]: Gruppadress)
2. Ändra "SET DATA" från [0001] till [0002] med knapparna . ("SET DATA" [Överenhhet: 0001] [Efterföljande enhet: 0002])
3. Tryck på -knappen.  
I detta läge avslutas inställningen när visningen ändras från att blinka till att vara tänd.

Inomhusenhetsnumret "UNIT No." innan inställningsändringen visas.

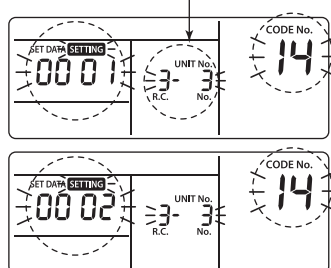

## 6 Om det finns en annan inomhusenhet som ska ändras, upprepa procedur 2 till 5 för att ändra inställningen.

När ovanstående inställning är slutförd, tryck på för att välja inomhusnumret "UNIT No." före ändring av inställningen, ange "CODE No." [12], [13], [14] i ordningsföljd med knapparna och kontrollera därefter det ändrade innehållet.

Kontroll av adressändring Före ändring: [3-3-1] → Efter ändring: [2-2-2]

Genom att trycka på knappen raderas innehållet i inställningen som ändrades. (I detta fall upprepas proceduren från 2.)

Inomhusenhetsnumret "UNIT No." innan inställningsändringen visas.

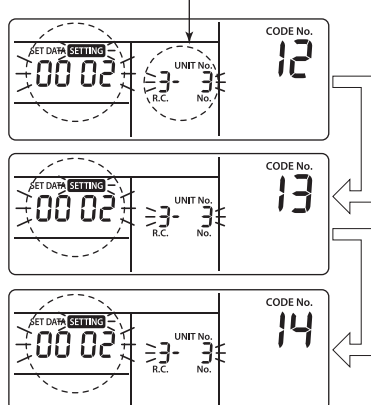

## 7

Efter att ha kontrollerat det ändrade innehållet, tryck på knappen . (Inställningen bekräftas.) När knappen trycks in, tas visningen bort och statusen blir den vanliga stoppstatusen. (När knappen trycks in, accepterar fjärrkontrollen inga kommandon under ca 1 minut.)

- Om kommandot från fjärrkontrollen inte accepteras även när 1 minut eller mer har passerat sedan knappen trycktes in, anses adressinställningen vara inkorrekt. I detta fall måste den automatiska adressen ställas in igen. Upprepa därför proceduren för inställningsändring från Procedur 1.

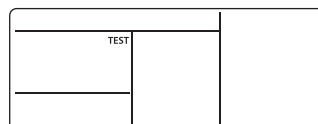

## ■ Återställa adressen

(Återställning till fabriksinställning (adress obestämd))

Radera varje adress separat med en trådbunden fjärrkontroll.

Ställ in systemadressen, inomhusenhetsadressen och gruppadressen på [00Un] med hjälp av en trådbunden fjärrkontroll.

(Se proceduren för adressinställning med den trådbundna fjärrkontrollen på föregående sidor.)

## ■ För att hitta positionen för motsvarande inomhusenhet via inomhusenhetsnumret "UNIT No."

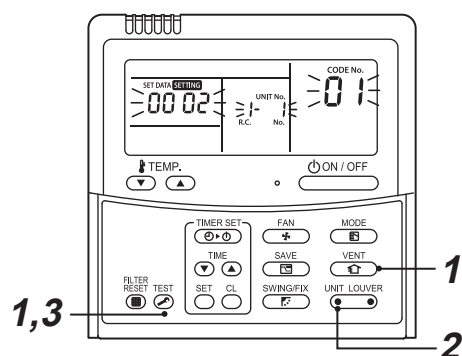

Kontrollera positionen under driftstopp.  
(Stoppa driften av anläggningen.)



### 1 Tryck på knapparna + samtidigt i 4 sekunder eller mer.

Efter en stund blinkar displaydelen och displayen har nedanstående utseende.

I detta läge kan positionen kontrolleras eftersom fläkten för inomhusenheten är i drift.

- För gruppstyrningen visas inomhusenhetsnumret "UNIT No." som [ALL] och fläktarna för alla inomhusenheter i gruppstyrningen är i drift. Kontrollera att visat "CODE No." är [01].
- När "CODE No." är något annat än [01], tryck på knappen  för att radera visningen och upprepa proceduren från första steget. (Efter att ha tryckt på knappen , accepterar fjärrkontrollen inga kommandon under ca 1 minut.)

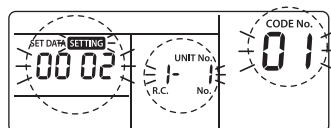

Innehållet i "SET DATA" som visas med "CODE No." [10] ändras beroende på typen av inomhusenhet.

### 2 I gruppstyrningen och varje gång knappen trycks in, visas inomhusenhetens "UNIT No." i gruppstyrningen i ordningsföljd.

I detta läge går det att bekräfta positionen för inomhusenheten eftersom endast fläkten för den valda inomhusenheten är i drift.

(För en gruppstyrning, kommer numret på den först visade inomhusenheten att bli överenhet.)

### 3 Varje gång du trycker på knappen under gruppstyrning visas inomhusenhetsnumret "UNIT No." i gruppstyrningen i ordningsföljd.

När knappen  trycks in, tas visningen bort och statusen blir den vanliga stoppstatusen.

(När knappen  trycks in, accepterar fjärrkontrollen inga kommandon under ca 1 minut.)

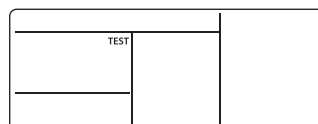

# 8 DN-inställning

## ■ Inställning av inomhusenhetens DN-koder (I.DN)

### Inställning av en inomhusenhetens DN-kod från den trådbundna fjärrkontrollen

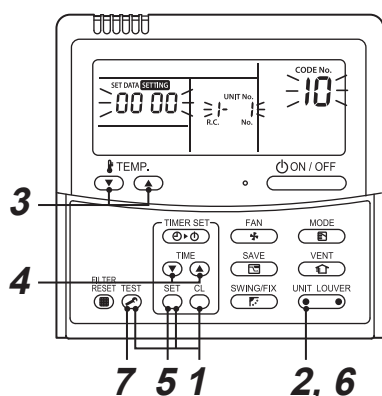

- 1** Tryck på knapparna **SET** + **CL** + **TEST** samtidigt i 4 sekunder eller mer.  
(Vid gruppstyrning är det "UNIT No." som visas först numret på överenheten.)
- 2** Vid gruppstyrning trycker du på **UNIT LOUVER** (vänster sida av knappen) för att välja numret på den inomhusenhet vars adress du vill ändra.  
Driften för fläkt och spjäll hos vald inomhusenhet startar.
- 3** Ange "CODE No." med knapparna **TEMP.**.
  - Om du väljer en 3-siffrig kod kommer displayen att visas enligt följande, och den tredje siffran visas där "UNIT No." visades.

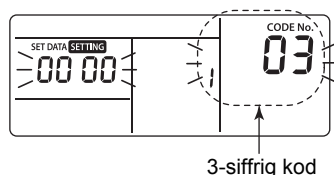

- Om du vill kontrollera "UNIT No.", tryck på **UNIT LOUVER** (vänster sida av knappen). Displayen "UNIT No." blinkar tre gånger. Efter den tredje blinkningen återgår displayen till att visa den tredje siffran.

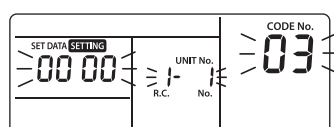

- 4** Använd knapparna **TEMP.** för att ändra den inställning som visas till önskad inställning.
- 5** Tryck på **SET**-knappen.
- 6** Efter att ha gjort ovanstående ändringar, tryck på **UNIT LOUVER** (vänster sida av knappen) för att kontrollera den nya inställningen.
- 7** Tryck på knappen **TEST** för att avsluta inställningen.

## ■ Inställning av utomhusenhetens DN-koder (O.DN)

Endast de typer av enheter som har relevant funktion kan styras.

### Inställning av en utomhusenhets DN-kod från den trådbundna fjärrkontrollen

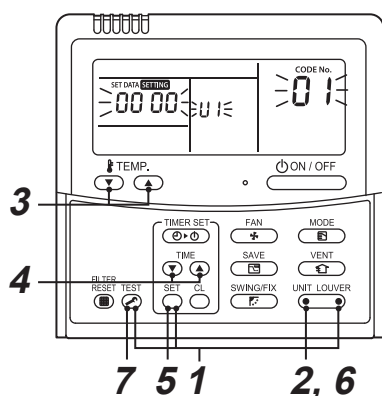

- 1** Tryck på knapparna **TEST** + **SET** + **UNIT LOUVER** (höger sida av knappen) samtidigt i 4 sekunder eller mer.  
(Vid gruppstyrning är det "UNIT No." som visas först numret på överenheten.)
- 2** För att växla från överenheten [U1] till en annan enhet, tryck på **UNIT LOUVER** (vänster sida av knappen) för att välja numret på önskad utomhusenhet.  
Fläkten på den valda utomhusenheten startar.
- 3** Ange "CODE No." med knapparna **TEMP.**.
- 4** Använd knapparna **TIME** för att ändra den inställning som visas till önskad inställning.
- 5** Tryck på **SET**-knappen.
- 6** Efter att ha gjort ovanstående ändringar, tryck på **UNIT LOUVER** (vänster sida av knappen) för att kontrollera den nya inställningen.
- 7** Tryck på knappen **TEST** för att avsluta inställningen.

\* Typ av utomhusenhet som inte har någon funktion, även om själva displayen ändras efter proceduren i steg 1. Dock visas varken koden eller inställningen och displayen återgår till den föregående.



# 9 Testkörning

## ■ Genomföra en testkörning

Manövrera enheten med den trådbundna fjärrkontrollen som vanligt.

Angående tillvägagångssätt för drift hänvisar vi till den bifogade bruksanvisningen.

Det går att göra en testkörning med följande procedur även om driften stoppas genom termostat AV.

För att förhindra att den manuellt startade testkörningen fortsätter att köras oavbrutet, avslutas den när 60 minuter har gått och systemet återgår till vanlig drift.

### FÖRSIKTIGHET

Använd inte den manuellt startade testkörningen i några andra fall än just testkörning eftersom det utsätter enheterna för tung belastning.

## Trådbunden fjärrkontroll

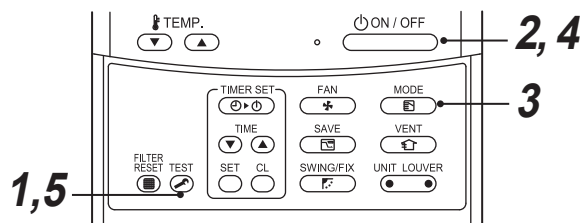

- 1 Tryck på knappen  i 4 sekunder eller mer. "TEST" visas på displaydelen och val av läge i testläget kan göras.

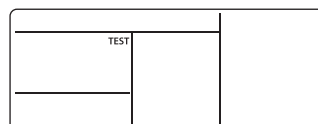

- 2 Tryck på -knappen.

- 3 Välj ett driftläge med knappen  :  
"☀️Kyla" eller "☀️Värme".

- Kör inte luftkonditioneringsaggregatet i något annat läge än "☀️Kyla" eller "☀️Värme".
- Funktionen för temperaturkontroll kan inte användas under testkörning.
- Problemdetekteringen utförs som vanligt.

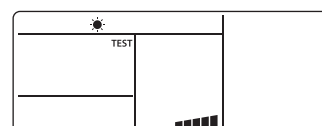

- 4 Efter testkörningen, tryck på knappen  för att stoppa testkörningen.

(Vad som visas på displaydelen är det samma som i procedur 1.)

- 5 Tryck på knappen  för att avbryta (koppla ur från) testkörningsläget.



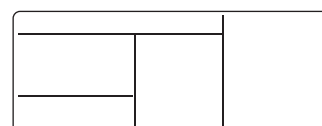



("TEST" tas bort från displayen och statusen återgår till normalläge.)

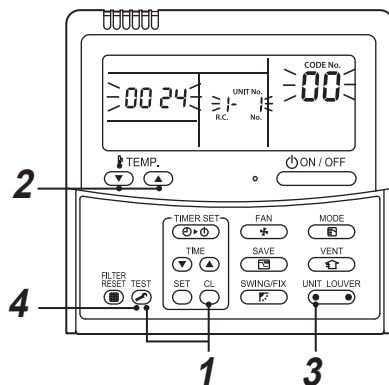

# 10 Serviceövervakningsfunktion

Denna funktion kan användas för att ta fram serviceövervakningsläget via fjärrkontrollen under en testkörning för att hämta uppgifter om temperaturer för sensorer i fjärrkontrollen, inomhusenheten och utomhusenheten.



- 1** Tryck på knapparna  och  samtidigt i minst 4 sekunder för att ta fram serviceövervakningsläget.  
Indikatorn för serviceövervakning tänds och numret på överinomhusenheten visas först. "CODE No." [00] visas också.
- 2** Tryck på knapparna   för att välja numret på sensorns "CODE No." som ska övervakas. (Se nedanstående tabell.)
- 3** Tryck på  (vänster sida av knappen) för att välja den inomhusenhet som ska övervakas. Sensortemperaturerna för inomhusenheterna och deras utomhusenhet i styrgruppen visas.
- 4** Tryck på knappen  för att återgå till normal visning.

För innehållet i DN-koden som visas, se installationshandboken för luftkonditioneringsaggregatet.

# 11 Felsökning

## ■ Bekräftelse och kontroll

Om ett fel har inträffat i luftkonditioneringsaggregatet, visas en kontrollkod och inomhusenhetsnumret "UNIT No." på fjärrkontrollens display.

Kontrollkoden visas endast under drift.

Om koden försvinner kan du utföra följande åtgärder med luftkonditioneringsaggregatet i enlighet med "Bekräftelse av kontrollkod" för att bekräfta den.

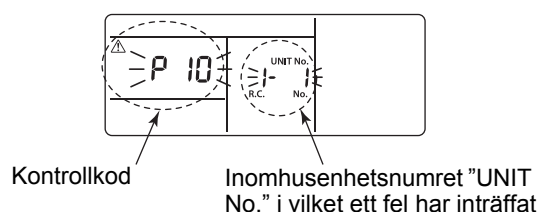

## ■ Bekräftelse av kontrollkod

När ett problem inträffar i luftkonditioneringsaggregatet, kan kontrollkoden bekräftas med följande procedur. (Kontrollkoderna lagras i minnet. Upp till 4 koder sparas.) Kontrollkoden kan bekräftas från såväl driftläge som stoppläge.

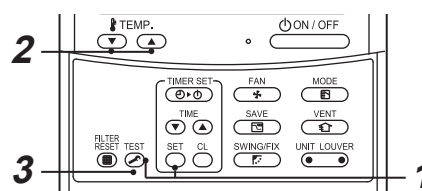

### 1 När knapparna och trycks ned samtidigt under minst 4 sekunder visas följande display.

Om "  " visas har läget övergått till kontrollkodsläget.

- [01: Ordningsföljd för kontrollkod] visas under "CODE No."
- "Kontrollkod" visas under KONTROLL.
- [Inomhusenhetsadress där ett problem inträffat] visas i "UNIT No."

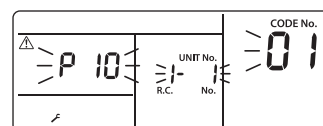

### 2 Varje gång du trycker på knappen för att ange temperatur, visas de lagrade kontrollkoderna i ordningsföljd.

Siffrorna under "CODE No." anger "CODE No." [01] (senaste) → [04] (äldsta).

#### KRAV

Tryck inte på knappen  eftersom det kommer att radera alla kontrollkoder för inomhusenheten.

### 3 Tryck efter bekräftelse på knappen för att återgå till vanlig visning.

# 12 Underhåll

Rengör fjärrkontrollen genom att torka av den med en torr, mjuk trasa. Tvätta inte med vatten eftersom det kan orsaka felfunktion.

## VARNING

Se till att rådfråga en kvalificerad serviceperson angående dagligt underhåll, inklusive rengöring av luftfilter, särskilt för följande typer av inomhusenheter eftersom deras underhåll kräver arbete högt upp:

- 4-vägs-kassettyp
- Kompakt 4-vägs-kassettyp
- 2-vägs-kassettyp
- 1-vägs-kassettyp
- Takmonterad typ
- Standardtyp med dold kanal
- Typ med dold kanal och högt statiskt tryck
- Typ med smal kanal

## FÖRSIKTIGHET

Tryck inte på knappar med våta händer.

Det kan orsaka elektriska stötar.

## Rengöring av filter

- Rengör filtren när filterindikeringen visas i displayen på fjärrkontrollen.
- Be en kvalificerad serviceperson rengöra filtren för de typer av inomhusenheter som anges i varningen i början av detta kapitel.
- Tilltäppta filter kan försämra prestandan vid kylning och uppvärmning.

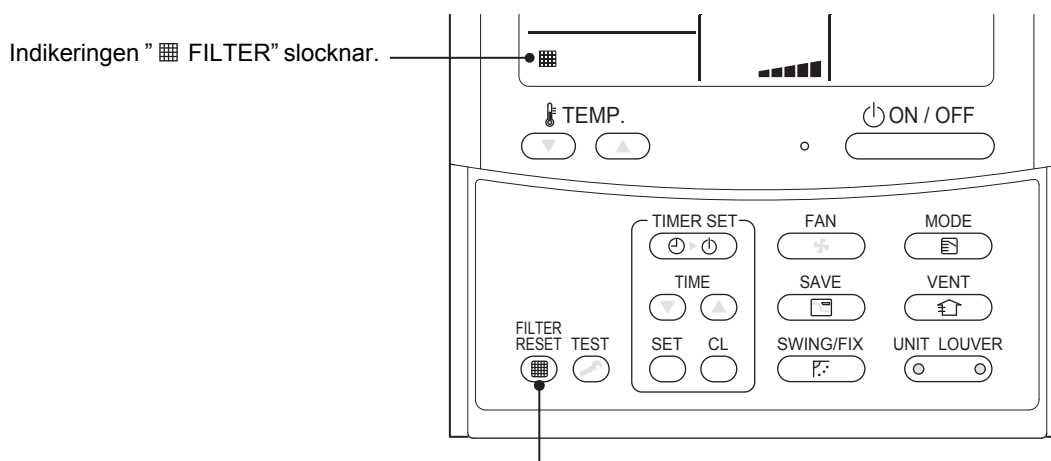

Tryck på knappen  när rengöringen är klar.

## Manufacturer / Importer

Name of manufacturer ( 制造商 )

**Toshiba Carrier Corporation**

**东芝开利株式会社**

Address, city, country ( 住址 )

72-34 Horikawa-cho, Saiwai-ku, Kawasaki-shi, Kanagawa-ken

212-0013, JAPAN

神奈川県川崎市幸区堀川町 72 番地 34

Name of the Importer/Distributor in EU

Toshiba Carrier EUROPE S.A.S

Address, city, country

Route de Thil 01120 Montluel FRANCE

Name of the Importer/Distributor in UK

Toshiba Carrier UK Ltd

Address, city, country

Porsham Close, Belliver Industrial Estate,

PLYMOUTH, Devon, PL6 7DB. United Kingdom

在中国的进口商 / 分销商名称

东芝开利空调销售 ( 上海 ) 有限公司

地址, 城市, 国家

上海市西藏中路 268 号来福士广场办公楼 501 室

# **Toshiba Carrier Corporation**

336 TADEHARA, FUJI-SHI, SHIZUOKA-KEN 416-8521 JAPAN

**DEB9509015**