

Modelnavn:

RBC-AMTU31-E

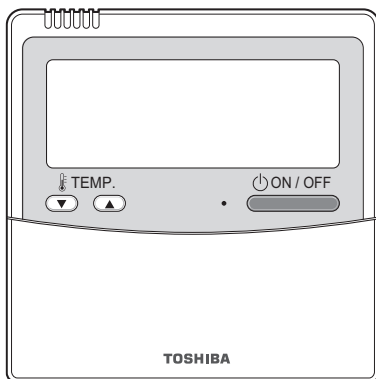



- Læs denne vejledning, inden RBC-AMTU31-E-fjernbetjeningen tages i brug.
- Se brugervejledningen, der følger med indendørsenheden, angående andre instruktioner end betjening af fjernbetjeningen.

Indhold

1	Forholdsregler angående sikkerhed	2
2	Delenes betegnelse og funktioner på fjernbetjeningen	4
	Displaysektion	4
	Betjeningssektion	6
3	Grundlæggende anvendelse	8
	Klargøring	8
	Funktioner	8
	Ændring af ventilationshastigheden	8
	Ændring af den indstillede temperatur	9
	Strømbesparende drift	9
4	Timerfunktion	10
	Indstilling af timeren	10
	Annullering af timeren	10
5	Lamelretning	11
	4-vejskassettetype, kun kompakt 4-vejskassettetype	12
6	Programstyring	17
	Strømbesparende tilstand	17
	Udførelse af indstillinger for strømbesparende tilstand	17
	Drift ved 8 °C	18
7	Adresseindstilling	19
	Procedure for manuel adresseopsætning	19
	Nulstilling af adressen	20
	Sådan genkendes positionen af den tilsvarende indendørsenhed via indendørsenhedsnummeret "UNIT No."	21
8	DN-indstilling	22
	Indstilling af indendørsenhedens DN-koder (I.DN)	22
	Indstilling af udendørsenhedens DN-koder (O.DN)	23
9	Prøvekørsel	24
	Foretag en prøvekörsel	24
10	Funktion for serviceovervågning	25
11	Fejlfinding	26
	Bekræftelse og eftersyn	26
	Bekræftelse af kontrolkode	26
12	Vedligeholdelse	27

1 Forholdsregler angående sikkerhed

- Læs disse "Forholdsregler angående sikkerhed" omhyggeligt igennem inden brugen.
- De nedenfor beskrevne forholdsregler indeholder vigtige punkter angående sikkerhed. Sørg for altid at overholde dem.
Læs og forstå følgende oplysninger (indikationer og symboler) inden du læser resten af teksten og følg instruktionerne.
- Opbevar denne vejledning på et let tilgængeligt sted af hensyn til fremtidig brug.

Indikator	Indikatorernes betydning
 ADVARSEL	Tekst, der starter på denne måde, angiver, at hvis retningslinjerne i advarslen ikke overholdes, og produktet ikke håndteres korrekt, kan det resultere i personskader (*1) eller dødsfald.
 FORSIGTIG	Tekst angivet på denne måde indikerer, at forsømmelse af at overholde rådene i forsigtighedsreglen kan resultere i lettere tilskadekomst (*2) eller beskadigelse (*3) af ejendom, hvis produktet håndteres forkert.

*1: Alvorlig personskade angiver synstab, kvæstelser, forbrændinger, elektrisk stød, knoglebrud, forgiftning og andre kvæstelser, der kan efterlade eftervirkninger og kræve indlæggelse på et hospital eller længerevarende ambulante behandling.

*2: Personskader angiver kvæstelser, forbrændinger, elektrisk stød og andre kvæstelser som ikke kræver indlæggelse på hospital eller længerevarende ambulante behandling.

*3: Skade på ejendom angiver skader på bygninger, indbo, husdyr og kæledyr.

ADVARSEL

Installation

- **Forsøg ikke at installere airconditionanlægget selv.**

Bed din forhandler eller en installatør med specialiseret erfaring om at installere airconditionanlægget. Elektriske stød og / eller brand kan blive resultatet, hvis du forsøger at installere airconditionanlægget selv og det ender med at airconditionanlægget ikke bliver perfekt installeret.

- **Må kun bruges med de autoriserede airconditionanlæggenheder.**

Vær helt sikker på kun at anvende de autoriserede airconditionanlæggenheder, som er valgt af fabrikanten.

Bed desuden en installatør med specialiseret erfaring om at installere dem. Elektriske stød og / eller brand kan blive resultatet, hvis du forsøger at installere delene selv og det ender med at delene ikke bliver perfekt installeret.

Drift

- **Betjen ikke knapperne med våde hænder.**

Hvis denne advarsel ikke overholdes, kan resultatet blive elektriske stød og / eller problemer.

- **Sørg for, at styreenheden ikke bliver våd.**

Træf forholdsregler, så styreenheden ikke bliver våd. Hvis denne advarsel ikke overholdes, kan resultatet blive elektriske stød, brand og / eller problemer.

- **Hvis et problem opstår (såsom en lugt eller brand), skal du stoppe brugen og slå hovedafbryderen fra.**

Fortsat anvendelse, uden at problemet er blevet elimineret, kan føre til elektrisk stød, brand og / eller problemer.

Rådfør dig med din forhandler.

Flytning

- **Foretag ikke noget reparationsarbejde selv.**

Du må under ingen omstændigheder forsøge at udføre reparationsarbejde selv.

Rådfør dig i stedet for med din forhandler eller en installatør med specialiseret erfaring. Elektriske stød og / eller brand kan blive resultatet, hvis du forsøger at udføre reparationsarbejde selv og det ender med at dette arbejde ikke bliver perfekt udført.

- **Rådfør dig med din forhandler, hvis styreenheden skal flyttes og geninstalleres.**

 **FORSIGTIG**

Installation

- **Installer ikke fjernbetjeningsenheden, hvor der er megen fugt, olie, fedt eller vibration.**
Hvis denne advarsel ikke overholdes, kan der opstå problemer.
- **Installer ikke fjernbetjeningen i direkte sol eller nær en varmekilde.**
Hvis denne advarsel ikke overholdes, kan der opstå fejlfunktion.
- **Installer ikke fjernbetjeningen, hvor der er kilder til elektromagnetisk støj.**
Hvis denne advarsel ikke overholdes, kan utilsigtet betjening finde sted.
- **Anvend ikke denne enhed på steder, hvor der kan være børn til stede.**

Drift

- **Tab ikke produktet og udsæt det ikke for kraftige stød.**
Hvis denne advarsel ikke overholdes, kan der opstå fejlfunktion.
-

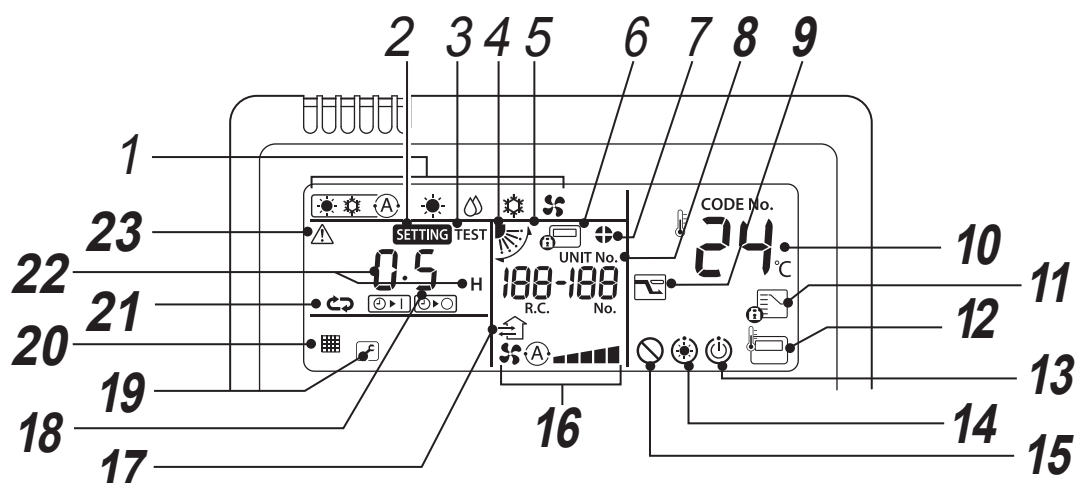

8 UNIT No.-display

Viser nummeret på den valgte indendørsenhed. Viser også kontrolkode for indendørs- og udendørsenheder.

9 Visning af strømbesparende tilstand

Begrænser kompressorhastighed (kapacitet) for at spare energi.

10 Visning af indstillet temperatur

Den valgte indstillede temperatur vises.

11 Indikator for styret driftstilstand

Vises, når knappen MODE (TILSTAND) trykkes ind, mens driftstilstanden er fastsat til afkøling eller opvarmning af airconditionanlæggets administrator.

12 Indikator for fjernbetjeningssensor

Vises, når fjernbetjeningssensoren anvendes.

13 Visningen Drift klar

Dette display vises på nogle typer af enheder.

14 Foropvarmningsindikator

Vises, når opvarmningstilstanden er aktiveret, eller afrimningscyklen er igangsat. Mens denne indikator vises, stopper indendørsventilatoren eller kører i ventilatortilstand.

15 Indikator for ingen funktion

Vises, når den ønskede funktion ikke er tilgængelig på den type enhed.

16 Indikator for ventilationshastighed

Indikerer den valgte ventilationshastighed.

17 Visningen Ventilationsdrift

Dette vises under brug af en kommercielt tilgængelig ventilationsblæser, når den er tilsluttet.

18 Visning af lamelnummer

(eksempel: [01], [02], [03], [04])

19 Service-display

Vises, mens beskyttelsesmekanismen er aktiveret, eller der opstår et problem.

Ikon for meddelelseskode

Dette ikon vises på skærmen, når en meddelelseskode er indtruffet.

Kontakt din forhandler (leverandør) og få detaljer.

20 Filterindikator

Påmindelse om rengøring af filteret.

21 Indikator for timertilstand

Viser timerens tilstand.

22 Visning af tid

Indikerer tiden vedrørende timeren.

(Indikerer en kontrolkode, når der opstår noget unormalt)







23 Kontrolindikator

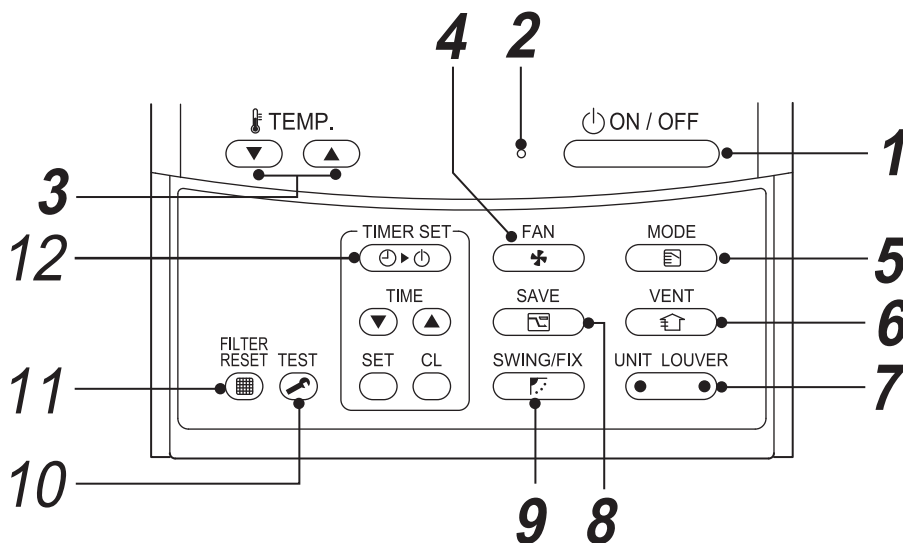



Vises, når beskyttelsesmekanismen aktiveres eller der opstår noget unormalt.

■ Betjeningssektion

Når indstillingerne er blevet konfigureret, behøver du derefter kun at trykke på knappen .



- 1 Knap**  **Tænder for enheden, når den trykkes ind, og slukker for den, når der trykkes igen.**
- 2 Driftslampe**
Lyser under kørsel.
Blinker, når der opstår noget unormalt, eller beskyttelsesmekanismen aktiveres.
- 3 Knap**  **Justerer den indstillede temperatur. Vælg det ønskede indstillingspunkt ved tryk på .**
- 4 Knap**  **(knap til valg af ventilationshastighed)**
Vælger den ønskede ventilationshastighed.
- 5 Knap**  **(knap til valg af driftstilstand)**
Vælger den ønskede driftstilstand.
- 6 Knap**  **Anvendes, når en ventilator (fås i handelen) er tilsluttet. Tryk på knappen for at tænde/slukke for ventilatoren. Når du tænder/slukker for airconditionanlægget, vil ventilatoren også blive tændt/slukket.**

* Ingen ventilator er tilsluttet, hvis "⊘" kommer frem på fjernbetjeningens display, efter at du har trykket på  knappen.
- 7 Knap**  **(Knap til valg af enhed/lamel)**
Vælger et enhedsnummer (venstre) og lamelnummer (højre).
Knappen UNIT:
Hvis to eller flere indendørsenheder styres af en enkelt fjernbetjening, anvendes denne knap til at vælge en enhed til at justere luftstrømmens retning.
Knappen LOUVER:
Vælger en lamel til styring, når lamellåseindstillingen eller indstillingen af vindretningen indstilles separat for hver lamel.
- 8 Knap**  **(strømbesparende drift)**
Anvendes til at aktivere strømbesparende tilstand.
- 9 Knap**  **Anvendes til at vælge automatisk sving eller fast lamelstilling.**

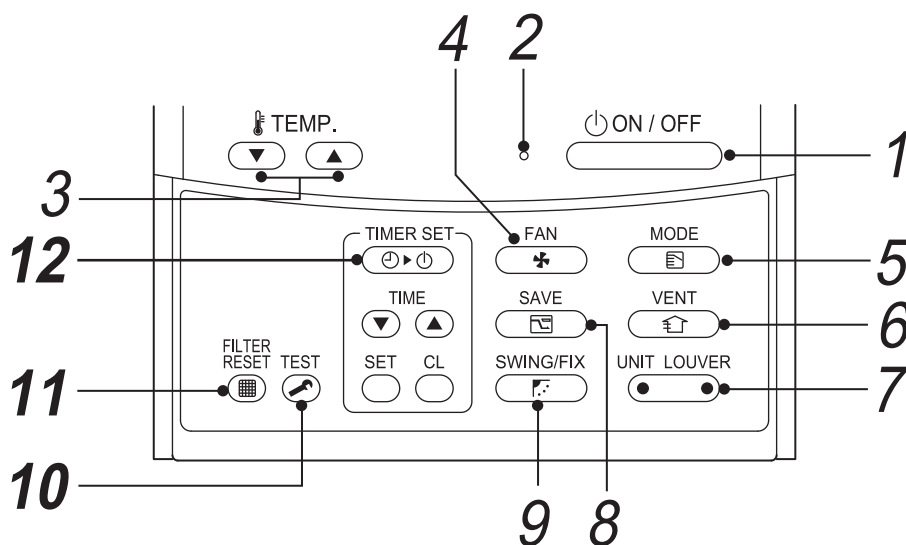

10 Knap (knap til TEST)

Anvendes kun til service.
(Under normal drift må denne knap ikke anvendes).

11 Knap (knap til filternulstilling)

Nulstiller "  FILTER"-indikationen efter rengøring.

12 Knap (knap til timerindstilling)

Anvendes til opsætning af timeren.

ALTERNATIV:

Fjernbetjeningssensor

Normalt registrerer temperatursensoren på indendørsenheden temperaturen. Temperaturen omkring fjernbetjeningen kan også registreres. Kontakt din forhandler og få detaljer.

- * Undgå at anvende denne funktion, når der anvendes gruppestyring, idet der kan forekomme uregelmæssigheder i rumtemperaturen. (Termostatisk styring af individuelle indendørsenheder er ikke mulig).

3 Grundlæggende anvendelse

Når du anvender airconditionanlægget første gang, eller når du ændrer indstillingerne, skal du følge fremgangsmåden nedenfor.

Fra næste gang vil et tryk på knappen  starte driften af airconditionanlægget med de valgte indstillinger.

■ Klargøring

Tænd med strømafbryderen

- Når den er tændt, vil separationslinjen komme frem og **SETTING** blinke på fjernbetjeningens display.
- * Fjernbetjeningen fungerer ikke i omkring 3 minutter efter, at der er tændt for strømmen. Dette er ikke en funktionsfejl.

KRAV

- Hold strømafbryderen aktiveret under brug.
- Når du fortsætter med at bruge airconditionanlægget efter et længere tidsrum uden brug, skal du aktivere strømafbryderen mindst 12 timer, inden driften startes.

■ Funktioner

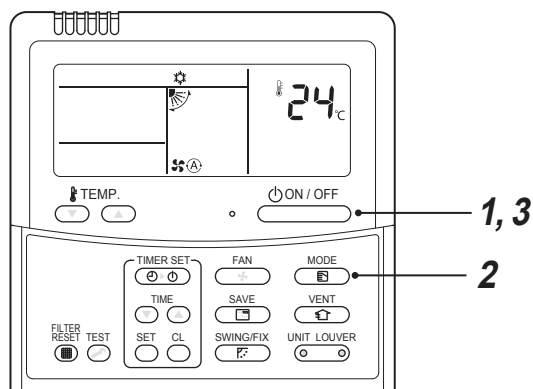

1 Tryk på knappen .
Driftslampen begynder at lyse.

2 Tryk på knappen . for at vælge en driftstilstand.

Ved hvert tryk på knappen ændres driftstilstanden og dens ikon i følgende rækkefølge:

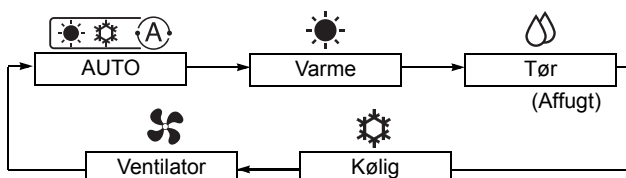

Alt efter den tilsluttede enhedstype, vises de driftstilstande, der ikke kan indstilles, ikke.

3 Tryk på knappen . for at stoppe kørslen.

Driftslampen slukker.

■ Ændring af ventilationshastigheden

1 Tryk på knappen . for at vælge en ventilationshastighed.

- Ved hvert tryk på knappen ændres ventilationshastigheden i følgende rækkefølge: ("  Auto" kan vælges i tilstanden VENTILATOR).

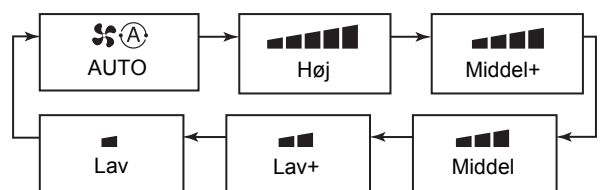

- * De tilgængelige ventilationshastigheder er forskellige alt efter den tilsluttede indendørsenhed.



- Temperatursensoren detekterer returluftstemperaturen ved indendørsenheden, som kan afvige en smule fra den faktiske rumtemperatur, afhængigt af installationens tilstand. Indstillet temperatur er et mål for rumtemperatur.

■ Ændring af den indstillede temperatur

1 Tryk på knapperne .

Tryk på  for at øge temperaturen og på  for at mindske temperaturen. (Den indstillede temperatur kan ikke ændres i ventilatortilstand).

BEMÆRK

Under afkøling

Driften starter om ca. 1 minut.

Ved automatisk afkøling/opvarmning

Funktionen skiftes automatisk til opvarmning eller afkøling på baggrund af forskellen mellem den indstillede temperatur og rumtemperaturen.

Under opvarmning

- Airconditionlægget kan fortsætte med at køre i ventilatortilstand i omkring 30 sekunder efter, at opvarmningen er stoppet.
- Den varme luft kommer ud efter 3 til 5 minutters foropvarmning med indendørsventilatoren slået fra. (Foropvarmningsindikatoren  vises på fjernbetjeningen).

■ Strømbesparende drift

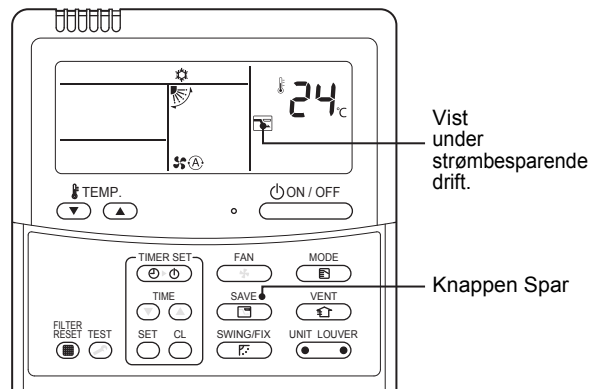

1 Tryk på knappen under drift.

- Strømbesparende drift er aktiveret.
-  vises.

2 Tryk på knappen for at deaktivere strømbesparende drift.

-  forsvinder.

BEMÆRK

- Airconditionlæggets ydeevne spares under strømbesparende drift. Det er ikke sikkert, at rummet bliver køligt eller varmt nok.
- Strømbesparende drift deaktiveres ikke ved standsning af drift, ændring af driftstilstand eller slukning på strømafbryderen.

4 Timerfunktion

Vælg en timer-type fra de tre følgende typer: (Maks. 168 timer)

- Timeren FRA** : Stopper driften efter den valgte periode.
- Gentaget FRA-timer** : Stopper driften efter den valgte periode, hver gang du bruger airconditionanlægget.
- Timeren Til** : Starter driften efter den valgte periode.

■ Indstilling af timeren

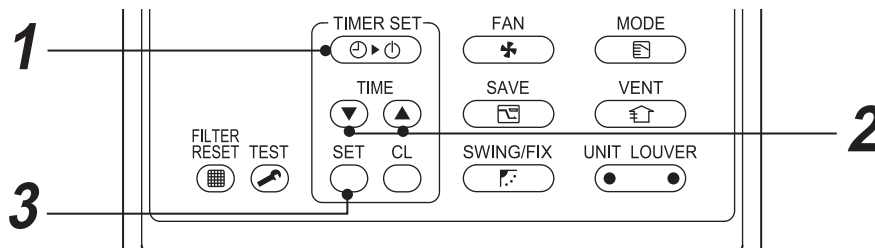

- 1 Tryk på knappen** .
Ved hvert tryk på knappen ændres timertilstanden og indikationen i følgende rækkefølge:

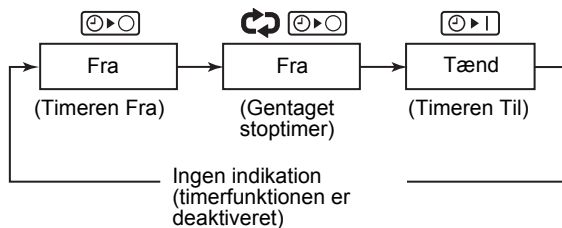

- **SETTING** og timerindikatoren blinker.

- 2 Tryk på knapperne** **for at indstille tidsrummet efter hvilket timeren starter.**
- Tidsindstillingen øges i trin på 0,5 timer (30 minutter) ved hvert tryk på . Indstillingen øges i 1-times trin, hvis den er over 1 d (24 timer). Maks. er 7 d (168 timer). På fjernbetjeningen vises indstillinger mellem 0,5 t og 23,5 t (*1) som de er. Hvis den er over 24 timer (*2), vises dagene og timerne.
 - Tidsindstillingen mindskes i 0,5-times (30 minutter) trin (0,5 timer til 23,5 timer) eller 1-times trin (24 timer til 168 timer) for hver gang, du trykker på .

Eksempel på fjernbetjeningens display

- **23,5 timer (*1)**



- **34 timer (*2)**

1d angiver 1 dag (24 timer).
10h indikerer 10 timer. (I alt: 34 timer)



- 3 Tryk på knappen** .
- **SETTING** forsvinder, tidsangivelsen vises og eller displayet blinker. (Når starttimeren (ON) anvendes, vil alle andre angivelser end tiden og forsvinde).

■ Annullering af timeren

- 1 Tryk på knappen** .
Timerindikatoren forsvinder.

BEMÆRK

- Når gentager-FRA-timeren anvendes, vil tryk på knappen efter stop med timeren begynde driften igen, og timeren vil stoppe driften igen efter den valgte periode.
- Når FRA-timeren anvendes, forsvinder timerangivelsen midlertidigt i omkring 5 sekunder ved tryk på knappen . Dette sker på grund af proceduren i fjernbetjeningen og er ikke nogen funktionsfejl.

5 Lamelretning

Kun typer af enheder, der har justeringsfunktion for vindretning, kan styres.

For forholdsregler for brug af airconditionanlægget, se brugervejledningen til airconditionanlægget.

◆ For at indstille lamelretningen

- 1** Tryk på knappen  under driften.
Lamelretningen skifter for hvert tryk på knappen.

▼ For opvarmning

Ret lamellen nedad.

Hvis den ikke peger nedad, er det ikke sikkert, at varm luft vil nå gulvet.



▼ For afkøling

Ret lamellen i vandret retning.

Hvis lamellen peger nedad, kan der dannes dug på overfladen af luftudledningen, og den kan dryppe ned.

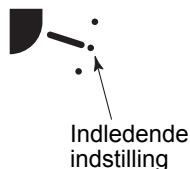

▼ Til ventilatoren

Vælg en vindretning.



◆ Påbegyndelse af svingning



- 1** Tryk gentagne gange på knappen  for at indstille lamelretningen til den laveste stilling, og tryk derefter på  igen.

Indikatoren SVING  vises, og lamellen begynder at svinge.

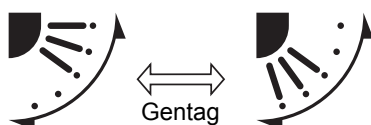
▼ I alle funktioner



◆ Standsning af svingning

- 1** Tryk på knappen  på den ønskede stilling, mens lamellen svinger.
- Tryk på knappen  gentagne gange for at ændre lamelstillingen igen.
 - * Men selv hvis der trykkes på knappen , mens lamellen svinger, kan en af de nedenstående indikationer af og til blive vist, og det er ikke sikkert, at lamellen sættes til den højeste stilling.

▼ Indikationer, når svingningen er stoppet





Tryk i dette tilfælde på knappen  igen efter 2 sekunders forløb.

- * I funktionen AFKØLING/TØR stopper lamellen ikke, da den rettes nedad. Hvis lamellen standses, når den rettes nedad under svingfunktion, vil den stoppe efter, at den har flyttet sig til den tredje stilling fra den højeste stilling.

▼ Indikationer, når svingningen er stoppet



◆ Valg af enhed

- Når to eller flere indendørsenheder styres med en enkelt fjernbetjening, kan lamelretningen indstilles for hver indendørsenhed ved at vælge dem individuelt.
- For at indstille lamelretningen individuelt skal du trykke på knappen  (venstre side af knappen) for at vise nummeret på en indendørsenhed i kontrolgruppen. Indstil derefter lamelretningen på den viste indendørsenhed.
- Hvis der ikke vises noget nummer på en indendørsenhed, kan alle indendørsenheder i kontrolgruppen styres samtidigt.
- Ved hvert tryk på knappen  (venstre side af knappen) skifter indikationen som følger:



■ 4-vejskassettetype, kun kompakt 4-vejskassettetype

◆ For at indstille lamellerne individuelt

1 Tryk på knappen (venstre side af knappen) under driften for at vælge en enhed.

Nummeret på enheden skifter ved hvert tryk på knappen.

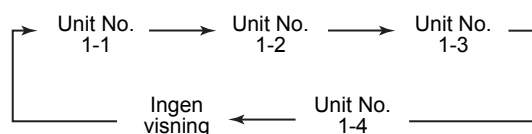

* Hvis der ikke vises noget enhedsnummer, vil alle enheder blive valgt.

2 Tryk på knappen (højre side af knappen) for at vælge en lamel.

Ved hvert tryk på knappen skifter indikationen i venstre side af fjernbetjeningen som følger:



* Hvis der ikke vises noget lamelnummer, vil alle 4 lameller blive valgt.

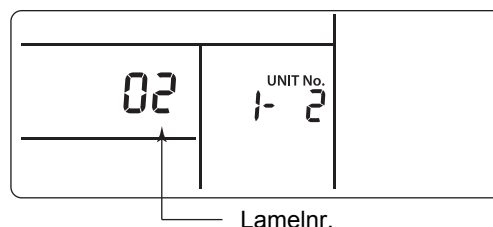

4-vejskassettetype

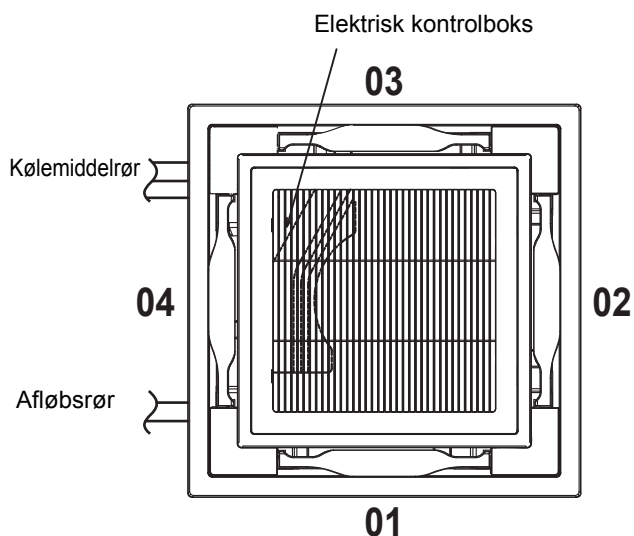

Kompakt 4-vejskassettetype

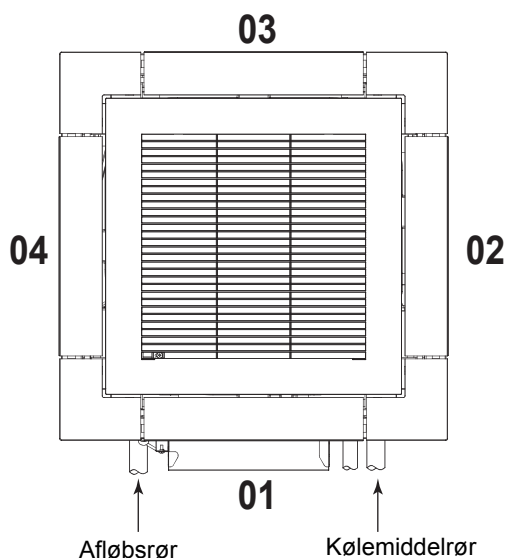

◆ Indstilling af svingmønstret

1 Tryk på **SWING/FIX** (FIX (FAST)), og hold den nede i mindst 4 sekunder, mens driften er stoppet. **SETTING** blinker.

2 Tryk på knappen **UNIT LOUVER** (venstre side af knappen) for at vælge en enhed. Nummeret på enheden skifter ved hvert tryk på knappen.

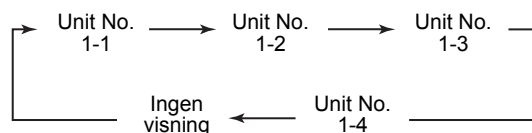

Den valgte enheds ventilator kører, og lamellen svinger.

3 Tryk på knapperne **TIME** for at vælge en svingtype.

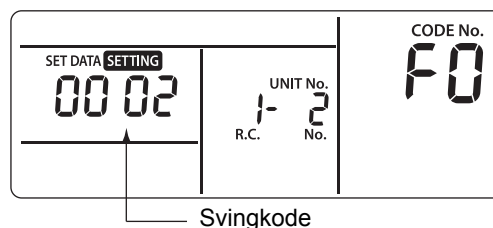

Svingkode	Bevægelsesmønster
0001	Standardsving (fabriksindstilling)
0002	Dobbelt sving
0003	Cyklisk sving

KRAV

Indstil ikke [0000].
(Lamellen kan lide skade).

3 Tryk på knappen **SWING/FIX** for at bekræfte retningen af den valgte lamel.

Hver gang du trykker på knappen, skifter indikationen som følger:

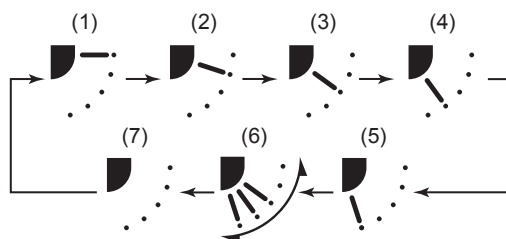

* Under afkøling og tørring vil (4) og (5) ikke blive vist.

4 Tryk på knappen  .

5 Tryk på knappen  for at afslutte indstillingen.

▼ Standardsving

Alle fire lameller svinger samtidigt i den samme vinkel.

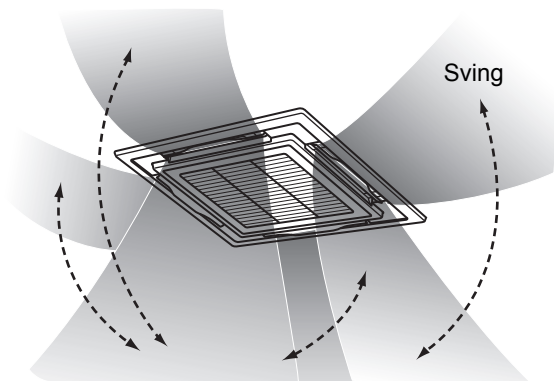

▼ Dobbelt sving

- Tilstødende lameller peger i vandret og nedadgående retning, så rummet opvarmes jævnt.
- Luft, der blæses ned, når gulvet, og luft, der blæses horisontalt, spredes, så varmen cirkuleres.

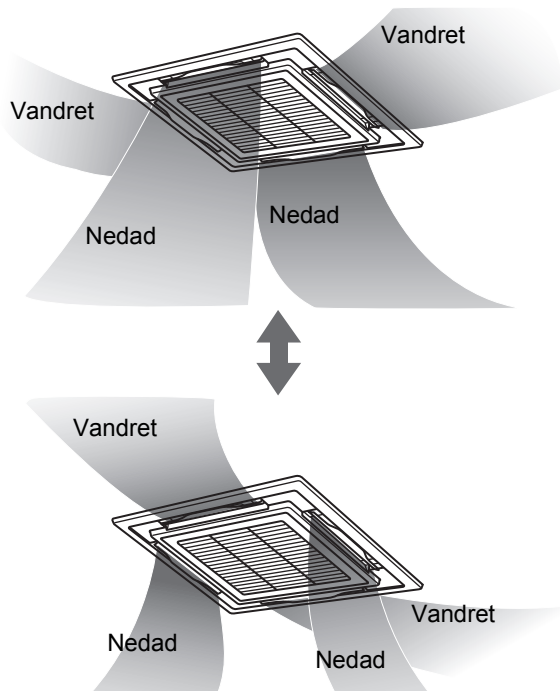

▼ Cyklisk sving

Alle fire lameller svinger på forskellige tidspunkter som bølger.

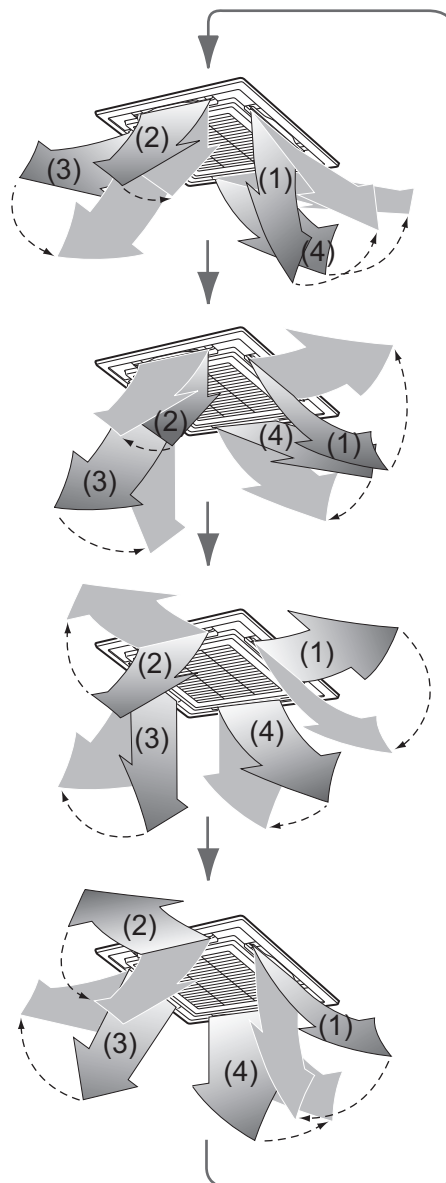

◆ Indstilling af lamellåsen

1 Tryk på  knappen (højre side af knappen), og hold den nede i mindst 4 sekunder, mens driften er stoppet.

SETTING blinker.

- Hvis der ikke vises noget enhedsnummer, vil alle enheder blive valgt.

2 Tryk på knappen  (venstre side af knappen) for at vælge en enhed.

Nummeret på enheden skifter ved hvert tryk på knappen.



Den valgte enheds ventilator kører, og lamellen svinger.

3 Tryk på knapperne  for at vise nummeret på lamellen og fastsætte dens retning.

Den valgte lamel svinger.



4 Tryk på knapperne  for at vælge retningen for den lamel, der ikke skal svinge.

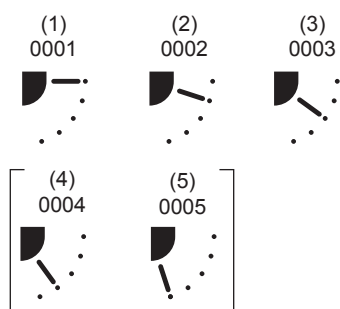

- * Hvis (4) eller (5) er valgt, kan der dannes kondens under afkøling.

5 Tryk på knappen  for at bekræfte indstillingen.

Når indstillingen er bekræftet, vil mærket  begynde at lyse.

(For at indstille lamellåsen på en anden enhed, gentages fra Trin 2. For at indstille en anden lamellås på den samme enhed skal du gentage fra trin 3).

6 Tryk på knappen  for at afslutte indstillingen.

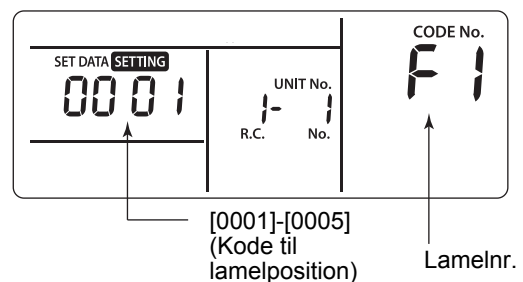

- * [F1] vises i sektionen "CODE No." på fjernbetjeningen. Dette indikerer, at lamellen [01] vist på følgende illustration er valgt.

4-vejskassettype

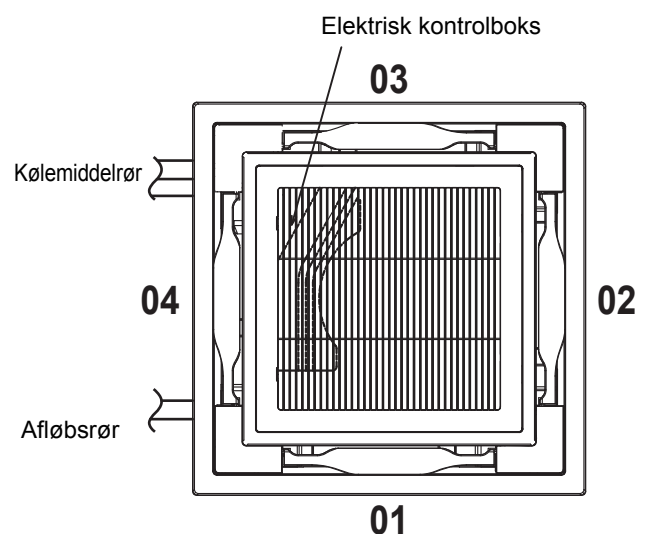

Kompakt 4-vejskassettype

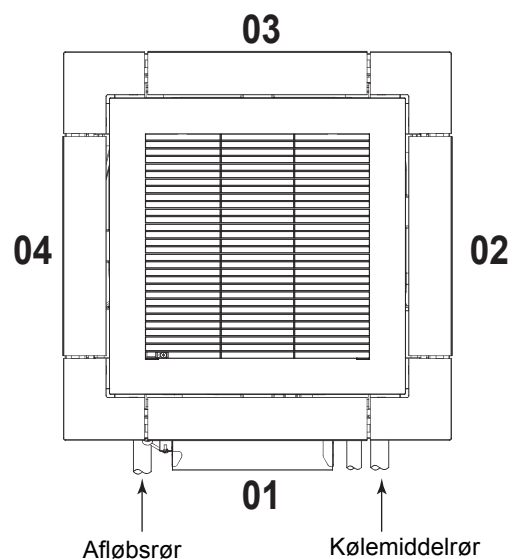

BEMÆRK

Selv i lamellåsetilstand flytter lamellen midlertidigt i de følgende tilfælde:

- Når airconditionanlægget er stoppet
- Når opvarmning begynder
- Under afrimning
- Under termo-fra

◆ Ophævning af lamellåsen

Indstil [0000] i trin 4 i "Indstilling af lamellåsen".

Mærket  forsvinder.

* Trin 1-3 og 5, 6 i "Indstilling af lamellåsen" gælder også for ophævelse af låsen.

 
INDSTIL . . .
DATA 0000

6 Programstyring

■ Strømbesparende tilstand

Strømsparetilstanden sparer energi ved at begrænse den maksimale strøm, hvilket påvirker den opvarmnings- eller afkølingskapacitet, som enheden kan generere.

Tryk på knappen  under drift.

- Airconditionanlægget går i strømbesparende tilstand.
-  vises på displayet.

Strømsparetilstanden forbliver aktiveret, indtil den annulleres.

Tryk på knappen  igen for at annullere strømsparetilstanden.

-  forsvinder.

■ Udførelse af indstillinger for strømbesparende tilstand

- * Når der udføres gruppestyring i et komplekst system, er det nødvendigt at konfigurere indstillingerne for hver udendørsenhed.
- * Denne funktion er ikke tilgængelig alt efter den tilsluttede enhedstype.

1 Tryk på knappen  i 4 sekunder eller mere, mens airconditionanlægget ikke kører.

SETTING blinker.

Indikerer "CODE No." [C2].

2 Vælg en indendørsenhed at indstille ved at trykke på  (venstre side af knappen). For hvert tryk på knappen skifter enhedsnumrene som følger:

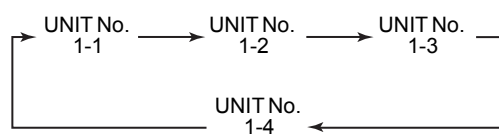

Ventilatoren for den valgte enhed kører.

3 Justér den strømbesparende indstilling ved tryk på knapperne  .

Hvert tryk på knappen ændrer strømniveauet med 1 % inden for området fra 100 % til 50 %.

*Fabriksindstillingen er 75 %.

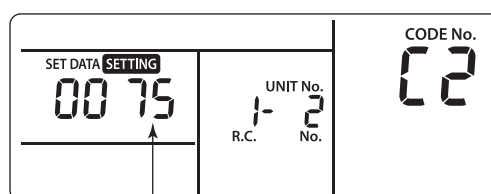



Indstilling af strømniveauet i strømbesparende tilstand

4 Afgør indstillingen ved at trykke på knappen .



5 Tryk på knappen  for at fuldføre indstillingen.

■ Drift ved 8 °C

Der kan indstilles foropvarmning for kolde regioner, hvor rumtemperaturen falder til under nul.

- 1 Tryk samtidigt på knapperne  +  +  i 4 sekunder eller mere, mens airconditionanlægget ikke kører.**

Efter et stykke tid blinker det i displayet som vist i nedenfor. Kontrollér, at det viste "CODE No." er [10].

- Når "CODE No." er noget andet end [10], skal du trykke på knappen  for at slette displayet og gentage proceduren fra første trin. (Efter tryk på knappen  accepteres betjening via fjernbetjeningen ikke i ca. 1 minut).

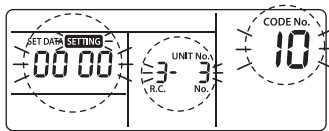

Indholdet af "SET DATA" vist med "CODE No." [10] ændres alt efter typen af indendørsenhed.

- 2 Hver gang der trykkes på knappen , vises indendørsenhedsnummeret "UNIT No." i gruppestyringen i rækkefølge. Vælg den indendørsenhed, som opsætningen er ændret for. På dette tidspunkt kan positionen af den indendørsenhed, som opsætningen er ændret for, bekræftes, da ventilatoren for den valgte indendørsenhed kører.**



- 3 Angiv knapperne "CODE No." [d1]  .**

- 4 Vælg knapperne "SET DATA" [0001]  .**

INDSTIL DATA	Indstilling af drift ved 8 °C
0000	Ingen (Fabriksindstilling)
0001	Indstilling af drift ved 8 °C

- 5 Tryk på knappen .**
Opsætningen er færdig, når displayet skifter fra at blinke til at lyse.

- 6 Tryk på knappen .** (Opsætningen er bestemt).

Når der trykkes på knappen , forsvinder visningen i displayet, og status bliver til den almindelige stopstatus. (Når der trykkes på knappen , accepteres betjening via fjernbetjeningen ikke i ca. 1 minut).

7 Adresseindstilling

[Procedureeksempel]

■ Procedure for manuel adresseopsætning

Ændr opsætningen, mens driften er stoppet.
(Stop driften af enheden).

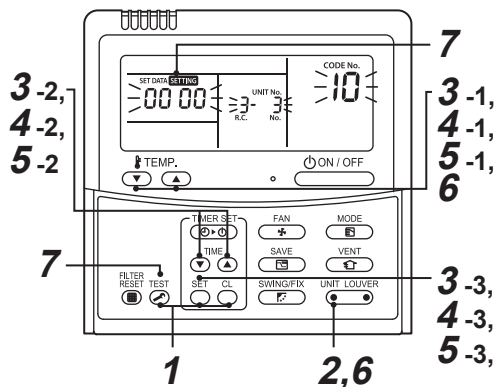

- 1** Tryk samtidigt på knapperne **SET** + **CL** + **TEST** i 4 sekunder eller mere. Efter et stykke tid blinker det i displayet som vist i nedenfor. **Kontrollér, at det viste "CODE No." er [10].**

- Når "CODE No." er noget andet end [10], skal du trykke på knappen **TEST** for at slette displayet og gentage proceduren fra første trin. (Efter tryk på knappen **TEST** accepteres betjening via fjernbetjeningen ikke i ca. 1 minut). (Ved gruppestyring bliver nummeret på den først viste indendørsenhed til hovedenheden).

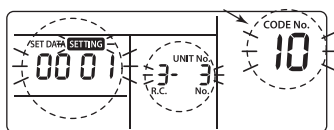

Indholdet af "SET DATA" vist med "CODE No." [10] ændres alt efter typen af indendørsenhed.

- 2** Hver gang der trykkes på knappen **UNIT LOUVER**, vises indendørsenhedsnummeret "UNIT No." i gruppestyringen i rækkefølge. Vælg den indendørsenhed, som opsætningen er ændret for.

På dette tidspunkt kan positionen af den indendørsenhed, som opsætningen er ændret for, bekræftes, da ventilatoren for den valgte indendørsenhed kører.

3

- Angiv "CODE No." [12] med knapperne **TEMP.** ("CODE No." [12]: Linjeadresse).
- Ændr linjeadressen fra [3] til [2] med knapperne **TIME**.
- Tryk på knappen **SET**. Opsætningen er færdig, når displayet skifter fra at blinke til at lyse.

Indendørsenhedsnummeret "UNIT No." før ændring af opsætning vises.

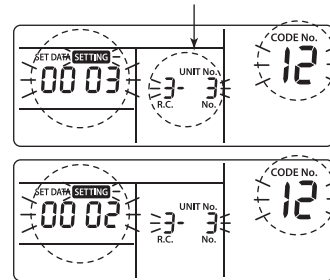

4

- Angiv "CODE No." [13] med knapperne **TEMP.** ("CODE No." [13]: Indendørs adresse).
- Ændr indendørsadressen fra [3] til [2] med knapperne **TIME**.
- Tryk på knappen **SET**. Opsætningen er færdig, når displayet skifter fra at blinke til at lyse.

Indendørsenhedsnummeret "UNIT No." før ændring af opsætning vises.

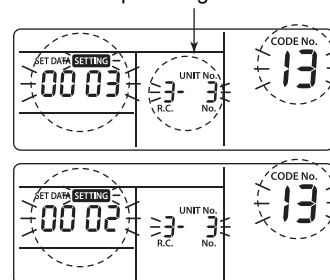

5

1. Angiv knapperne "CODE No." [14] .
("CODE No." [14]: Gruppeadresse)
2. Ændr "SET DATA" med knapperne [0001] til [0002] .
("SET DATA" [Hovedenhed: 0001] [Underliggende enhed: 0002])

3. Tryk på knappen .
Opsætningen er færdig, når displayet skifter fra at blinke til at lyse.

Indendørsenhedsnummereret "UNIT No." før ændring af opsætning vises.

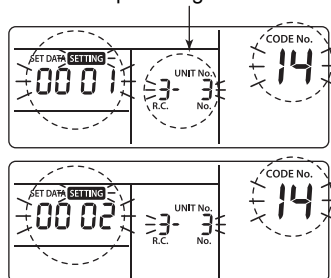

6 Hvis der skal ændres andre indendørsenheder, gentages procedure 2 til 5 for at ændre opsætningen.

Når opsætningen ovenfor er afsluttet, skal du trykke på for at vælge det indendørs enhedsnummer "UNIT No." inden ændring af opsætning, angive "CODE No." [12], [13], [14] i rækkefølge med knapperne og derefter kontrollere det ændrede indhold.

Kontrol af adresseændring. Inden ændring: [3-3-1] → Efter ændring: [2-2-2]

Trykker du på knappen , ryddes det indhold som opsætningen blev ændret for.
(I dette tilfælde skal proceduren gentages fra 2).

Indendørsenhedsnummereret "UNIT No." før ændring af opsætning vises.

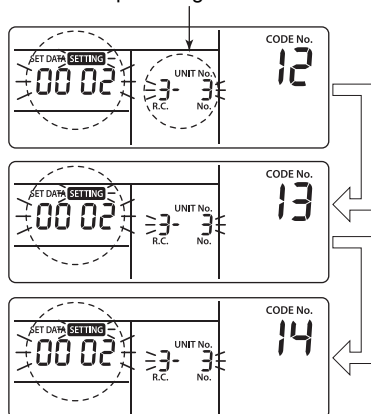

7 Efter kontrol af det ændrede indhold trykkes på knappen . (Opsætningen er bestemt). Når der trykkes på knappen , forsvinder visningen i displayet, og status bliver til den almindelige stopstatus. (Når der trykkes på knappen , accepteres betjening via fjernbetjeningen ikke i ca. 1 minut).

- Hvis betjening via fjernbetjeningen ikke accepteres selv 1 minut eller mere efter tryk på knappen , er det muligt, at adresseopsætningen er forkert.

I dette tilfælde skal den automatiske adresse indstilles igen.

Gentag derfor proceduren for ændring af opsætningen fra procedure 1.

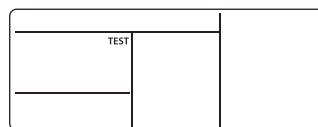

■ Nulstilling af adressen

(Nulstilling til fabriksindstillingen (adresse ikke bestemt))

Ved at slette hver adresse særskilt med brug af en fjernbetjening med ledning.

Indstil systemadressen, indendørsenhedsadressen og gruppeadressen til [00Un] med brug af en fjernbetjening med ledning.

(For indstillingsproceduren, se procedurene for adresseindstilling med brug af fjernbetjeningen med ledning på de foregående sider).

■ Sådan genkendes positionen af den tilsvarende indendørsenhed via indendørsenhedsnummeret "UNIT No."

Kontrollér positionen under stoppet drift.
(Stop driften af anlægget).

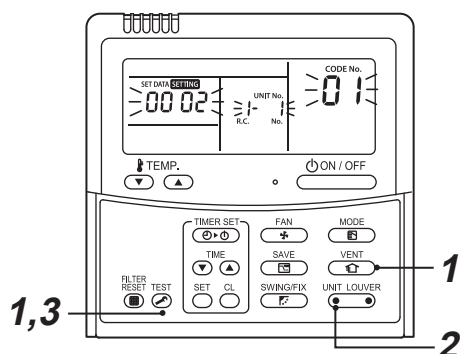

3 Efter bekræftelse trykkes på knappen for at returnere tilstanden til den almindelige tilstand.

Når der trykkes på knappen , forsvinder visningen i displayet, og status bliver til den almindelige stopstatus.

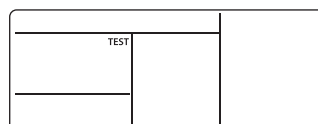

(Når der trykkes på knappen , accepteres betjening via fjernbetjeningen ikke i ca. 1 minut).



1 Tryk samtidigt på knapperne + i 4 sekunder eller mere.

Efter et stykke tid blinker det i displayet, og displayet ser ud som vist nedenfor.

På dette tidspunkt kan positionen kontrolleres, da ventilatoren på indendørsenheden kører.

- Ved gruppestyring vises indendørsenhedsnummeret "UNIT No." som [RLL], og ventilatorerne på alle indendørsenheder i gruppestyringen kører. Kontrollér, at det viste "CODE No." er [01].
- Når "CODE No." er noget andet end [01], skal du trykke på knappen  for at slette displayet og gentage proceduren fra første trin.
(Efter tryk på knappen , accepteres betjening via fjernbetjeningen ikke i ca. 1 minut).

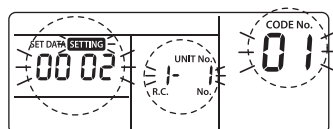

Indholdet af "SET DATA" vist med "CODE No."
[10] ændres alt efter typen af indendørsenhed.

2 I gruppestyringen vises indendørsenhedsnummeret "UNIT No." i gruppestyringen i rækkefølge, hver gang der trykkes på knappen .

På dette tidspunkt kan positionen af indendørsenheden bekræftes, da kun ventilatoren for den valgte indendørsenhed kører.

(Ved gruppestyring bliver nummeret på den først viste indendørsenhed til hovedenheden).

8 DN-indstilling

■ Indstilling af indendørsenhedens DN-koder (I.DN)

Sådan indstiller du en indendørsenheds DN-kode fra fjernbetjeningen med ledning

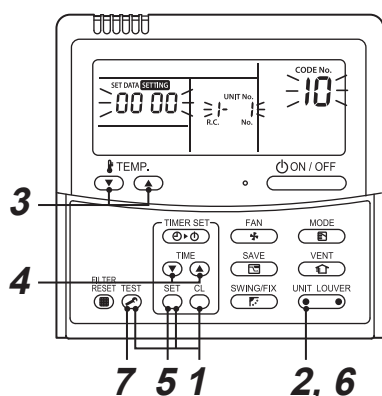

1 Tryk samtidigt på knapperne **SET** + **CL** + **TEST** i **4 sekunder eller mere**.

(Ved gruppestyring er det først viste "UNIT No." nummeret på hovedenheden).

2 Ved gruppestyring skal du trykke på **UNIT LOUVER** (venstre side af knappen) for at vælge nr. på den indendørsenhed, hvis adresse du ønsker at ændre.

Ventilatoren og lamellen på den valgte indendørsenhed begynder at køre.

3 Angiv "CODE No." med knapperne **TEMP.**.

- Hvis du vælger en 3-cifret kode, bliver displayet som følger, og det 3. ciffer vises, hvor "UNIT No." blev vist.

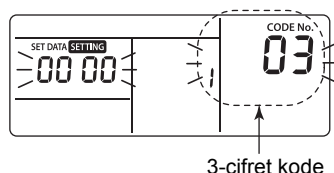

- Hvis du ønsker at kontrollere "UNIT No.", skal du trykke på **UNIT LOUVER** (venstre side af knappen). Visningen "UNIT No." blinker tre gange. Efter det tredje blink vender visningen tilbage til visning af tredje ciffer.

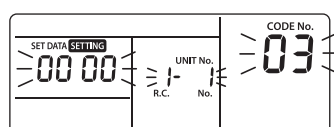

4 Anvend knapperne **TEMP.** til at ændre indstillingen, der vises, til den ønskede indstilling.

5 Tryk på knappen **SET**.

6 Når du har foretaget ovenstående ændring, skal du trykke på **UNIT LOUVER** (venstre side af knappen) for at kontrollere den nye indstilling.

7 Tryk på knappen **TEST** for at afslutte indstillingen.

■ Indstilling af udendørsenhedens DN-koder (O.DN)

Kun typer af enheder, der har den relevante funktion, kan styres.

Sådan indstiller du en udendørsenheds DN-kode fra fjernbetjeningen med ledning

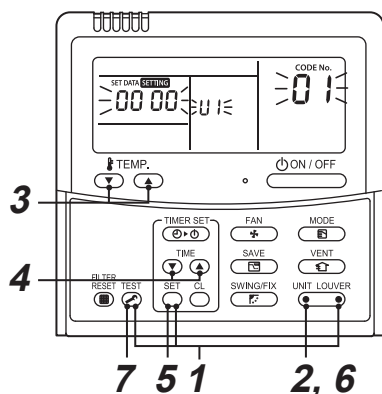

- 1 Tryk på knapperne **TEST** + **SET** + **UNIT LOUVER** (højre side af knappen) samtidigt i 4 sekunder eller mere.
(Ved gruppestyring er det først viste "UNIT No." nummeret på hovedenheden).
- 2 For at skifte fra hovedenheden [U1] til en anden enhed skal du trykke på **UNIT LOUVER** (venstre side af knappen) for at vælge nr. på den ønskede udendørsenhed.
Ventilatoren for den valgte udendørsenhed begynder at køre.
- 3 Angiv "CODE No." med knapperne **TEMP.**.
- 4 Anvend knapperne **TIME** til at ændre indstillingen, der vises, til den ønskede indstilling.
- 5 Tryk på knappen **SET**.
- 6 Når du har foretaget ovenstående ændring, skal du trykke på **UNIT LOUVER** (venstre side af knappen) for at kontrollere den nye indstilling.
- 7 Tryk på knappen **TEST** for at afslutte indstillingen.

* Den type udendørsenhed, der ikke har en funktion, selvom selve displayet skifter efter proceduren i trin 1. Imidlertid vises hverken koden eller indstillingen, og visningen vender tilbage til den forrige.

9 Prøvekørsel

Foretag en prøvekørsel

Betjen enheden med den ledningsforbundne fjernbetjening som normalt.

Se den vedlagte brugervejledning angående proceduren for funktionen.

Der kan køres en tvungen prøvekørsel i den følgende procedure, selvom funktionen stopper pga. termostat-FRA.

For at forhindre seriel drift stopper den tvungne prøvekørsel efter 60 minutter, og der vendes tilbage til almindelig drift.

FORSIGTIG

Anvend ikke den tvungne prøvekørsel af andre årsager end til prøvekørsel, da den forårsager stor belastning på udstyret.

Ledningsført fjernbetjening

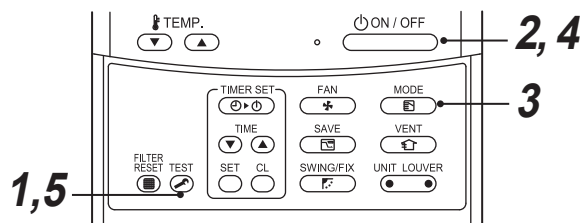

- 1 Tryk på knappen  i 4 sekunder eller længere. "TEST" vises på displayet, og det er muligt at vælge tilstand i prøvetilstanden.

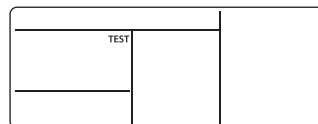

- 2 Tryk på knappen .

- 3 Vælg en driftstilstand med knappen , "Afkøling" eller "Opvarmning".

- Kør ikke aircondition anlægget i andre tilstande end "Afkøling" eller "Opvarmning".
- Temperaturstyringsfunktionen fungerer ikke under prøvekørsel.
- Der udføres registrering af problemer som normalt.

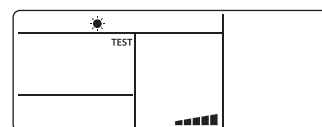

- 4 Efter prøvekørslen trykkes på knappen  for at stoppe prøvekørsel. (Displayet er det samme som procedure 1).



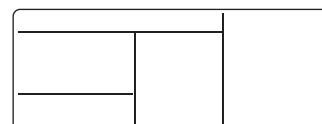



- 5 Tryk på knappen  for at annullere (forlade) tilstanden for prøvekørsel. ("TEST" forsvinder på displayet, og status vender tilbage til normal).

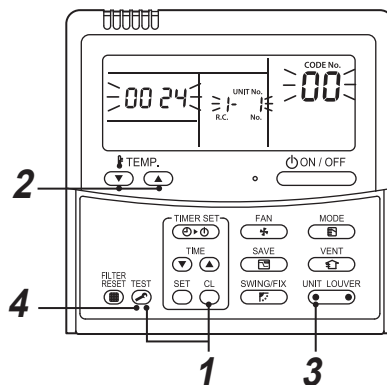

10 Funktion for serviceovervågning

Denne funktion er i stand til at fremkalde serviceovervågningstilstanden via fjernbetjeningen under en prøvekørsel for at indhente temperaturer fra sensorerne i fjernbetjeningen, indendørs- og udendørsenheden.



- 1 Tryk samtidigt på knapperne  og  i mindst 4 sekunder for at fremkalde serviceovervågningstilstanden.**
Indikatoren for serviceovervågning lyser, og nummeret på hovedenhedens indendørsenhed vises først. "CODE No." [00] vises også.
- 2 Mens du trykker på knapperne  , skal du vælge nummeret på den sensors "CODE No.", der skal overvåges. (Se det følgende skema).**
- 3 Mens du trykker på  (venstre side af knappen), skal du vælge en indendørsenhed, som skal overvåges. Sensortemperaturerne for indendørsenhederne og deres udendørsenhed i kontrolgruppen vises.**
- 4 Tryk på -knappen for at vende tilbage til normal visning.**

For indholdet af den DN-kode, der vises, se installationsvejledningen til aircondition anlægget.

11 Fejlfinding

■ Bekræftelse og eftersyn

Når der opstår et problem i airconditionanlægget, vises der en kontrolkode og indendørsenhedsnummeret "UNIT No." på fjernbetjeningens display. Kontrolkoden vises kun under drift. Hvis displayet forsvinder, betjenes airconditionanlægget ifølge følgende "Bekræftelse af kontrolkode" for bekræftelse.

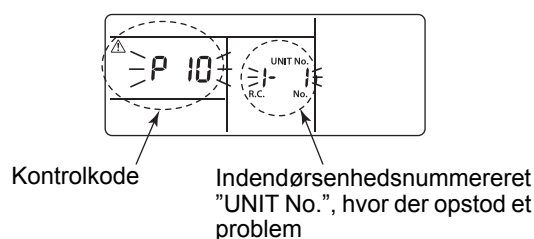

■ Bekræftelse af kontrolkode

Når der opstår et problem i airconditionanlægget, kan kontrolkoden bekræftes via den følgende procedure. (Kontrolkoden gemmes i hukommelsen op til 4 kontrolkoder). Kontrolkoden kan bekræftes både under drift og stop.

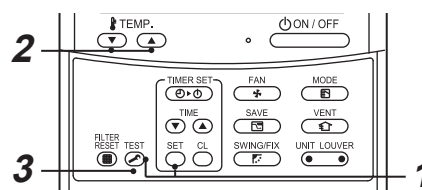

- 1** Når der trykkes samtidigt på knapperne  og  i 4 sekunder eller mere, vises følgende display.

Hvis "  " vises, skifter tilstanden til kontrolkodetilstanden.

- [01: Rækkefølge for kontrolkode] vises i "CODE No."
- "Kontrolkode" vises i KONTROL.
- [Adresse for den indendørsenhed, hvor der er opstået et problem] vises i "UNIT No."

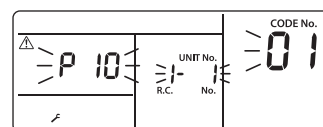

- 2** Hver gang du trykker på knappen , som bruges til indstilling af temperaturen, vises den kontrolkode, som er gemt i hukommelsen, i rækkefølge.

Tallene i "CODE No." indikerer "CODE No." [01] (seneste) → [04] (ældste).

KRAV

Tryk ikke på knappen , da det sletter alle kontrolkoder for indendørsenheden.

- 3** Efter bekræftelse trykkes på knappen  for at vende tilbage til det almindelige display.

12 Vedligeholdelse

For at rengøre fjernbetjeningen skal du tørre den af med en tør, blød klud. Må ikke vaskes med vand, da dette kan medføre funktionsfejl.

ADVARSEL

Angående daglig vedligeholdelse, inklusive rengøring af luftfilter, skal du sørge for at få dette udført af en kvalificeret fagmand, specielt når det drejer sig om de følgende typer indendørsenheder, da vedligeholdelsen kræver arbejde i højden

- 4-vejskassettetype
- Kompakt 4-vejskassettetype
- 2-vejskassettetype
- 1-vejskassettetype
- Loft-type
- Skjult kanal, standardtype
- Skjult kanal med højt statisk elektricitet
- Snæver kanaltype

FORSIGTIG

Tryk ikke på knapperne med våde hænder.

Dette kan resultere i elektrisk stød.

Rengøring af filtrene

- Hvis filterindikatoren vises på fjernbetjeningen, skal filtrene rengøres.
- Få en kvalificeret fagmand til at rengøre filtrene for de typer indendørsenheder, som er anført i advarslen i begyndelsen af dette kapitel.
- Tilstoppede filtre kan nedsætte afkølings- og opvarmningsydelsen.

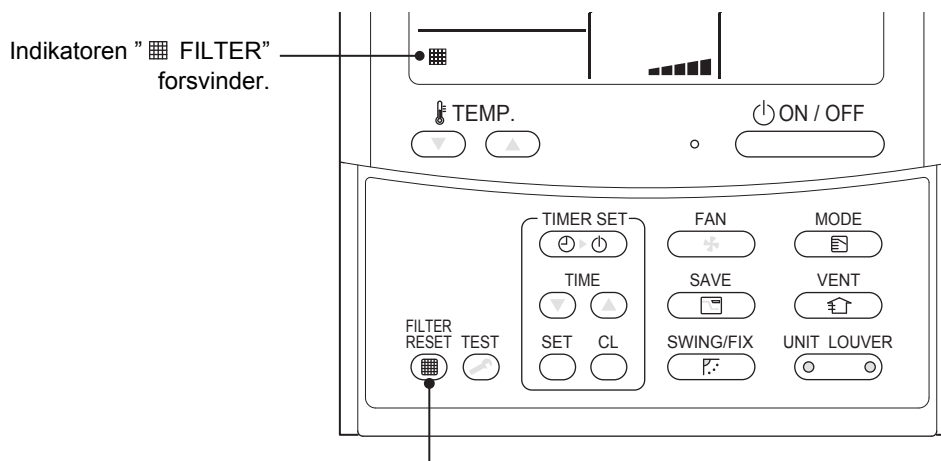

Når rengøringen er færdig, skal du trykke på knappen .

Manufacturer / Importer

Name of manufacturer (制造商)

Toshiba Carrier Corporation

东芝开利株式会社

Address, city, country (住址)

72-34 Horikawa-cho, Saiwai-ku, Kawasaki-shi, Kanagawa-ken

212-0013, JAPAN

神奈川県川崎市幸区堀川町 72 番地 34

Name of the Importer/Distributor in EU

Toshiba Carrier EUROPE S.A.S

Address, city, country

Route de Thil 01120 Montluel FRANCE

Name of the Importer/Distributor in UK

Toshiba Carrier UK Ltd

Address, city, country

Porsham Close, Belliver Industrial Estate,

PLYMOUTH, Devon, PL6 7DB. United Kingdom

在中国的进口商 / 分销商名称

东芝开利空调销售 (上海) 有限公司

地址, 城市, 国家

上海市西藏中路 268 号来福士广场办公楼 501 室

Toshiba Carrier Corporation

336 TADEHARA, FUJI-SHI, SHIZUOKA-KEN 416-8521 JAPAN

DEB9509017