

TOSHIBA

Za komercijalnu upotrebu

Grupni daljinski upravljač
(Kompaktni grupni upravljač)

RBP-RC001-E

Instalacijski i korisnički priručnik

Multilingual installation manuals and owner's manual



[Česky] Stažení Instalační příručky a Uživatelské příručky
[Deutsch] Installationshandbuch und Bedienungsanleitung herunterladen
[Ελληνικά] Λήψη εγχειριδίου εγκατάστασης και εγχειριδίου κατόχου
[English] Installation manual and Owner's manual Download
[Hrvatski] Preuzimanje Instalacijskog priručnika i Vlasničkog priručnika
[한국어] 설치 설명서 및 사용자 설명서 다운로드
[Türkçe] Kurulum kılavuzu ve Kullanıcı kılavuzu İndirme
[Български] Изтеглете Ръководство за инсталиране и Ръководство за собственика

<https://www.toshiba-carrier.co.jp/global/manual/rbp-rc001-e.htm>

- Zahvaljujemo na kupnji ovog grupnog daljinskog upravljača.
- Kako biste ovaj proizvod koristili na siguran i ispravan način, pažljivo pročitajte ovaj instalacijski i korisnički priručnik prije uporabe i provjerite jeste li u potpunosti razumjeli sadržaj. Posebice, svakako pročitajte "Sigurnosne mjere opreza".
- Nakon što pročitate ovaj priručnik, svakako ga držite na mjestu gdje ga operater jedinice uvijek može vidjeti.
- Ovaj proizvod koristi bitmap fontove koje proizvodi i prodaje tvrtka Ricoh Industrial Solutions Inc.

Sadržaj

1	Sigurnosne mjere opreza	4
2	Tehnički podaci	6
2-1	Tehnički podaci proizvoda	6
2-2	Crtež sheme	6
2-3	Nazivi pojedinih dijelova	7
2-4	Uključene stavke	7
2-5	Tehnički podaci ožičenja	7
2-6	Veličina vijka svakog terminala	7
3	Instalacija	8
3-1	Spojevi žice za napajanje, signalne žice, žice za uzemljenje i komunikacijske žice.....	8
3-2	Spoj žice za napajanje i žice za uzemljenje.....	9
3-3	Povezivanje komunikacijskih žica	10
3-4	Povezivanje na vanjsku opremu	11
3-5	Kako instalirati	12
3-6	Clock Setting	13
4	Pregled grupnog daljinskog upravljača	14
4-1	Pregled	14
4-2	Popis funkcija	15
5	Nazivi i funkcije dijelova.....	16
6	Popis ikona	17
7	Struktura zaslona.....	18
8	Osnovne radnje	20
9	Prikazivanje radnog statusa	21
9-1	Sve informacije.....	21
9-2	Informacije o sustavu	21
9-3	Informacije o MC-u	22
9-4	Informacije o UC-u	22
9-5	Informacije o strujnom krugu.....	22
10	Metode rada.....	23
10-1	Prebacivanje grupnog daljinskog upravljača između Run/Stop i prebacivanje između radnih obrazaca.....	23
10-2	Rad sustava.....	25
11	Prikazivanje Failure History	27
11-1	Prikazivanje Failure History.....	27
11-2	Brisanje Failure History	28

12	Stavke za postavljanje	29
12-1	Operetion Pattern Settings	30
12-2	Schedule Settings	34
12-3	Display Settings	37
12-4	Button Settings	38
12-5	Date&time setting	39
12-6	I/O settings	40
12-7	Language Setting	41
12-8	DN code setting	41
13	Stavke Maintenance	42
13-1	Product Info.	43
13-2	Check of I/O	43
13-3	Password Setting	44
14	Popis stavki za postavljanje/prikaz	45
14-1	Popis stavki za prikaz na zaslonima s informacijama	45
14-2	Popis funkcija U/I	50
14-3	Popis DN kodova	51
15	Kada sumnjate na kvar	53

1 Sigurnosne mjere opreza

Mjere opreza za instalaciju

- Prije instalacije pažljivo pročitajte ove "Sigurnosne mjere opreza".
- Mjere opreza opisane u nastavku uključuju važne stavke koje se tiču sigurnosti. Obavezno ih se pridržavajte. Razumite sljedeće pojedinosti (indikacije i simbole) prije nego što pročitate glavni tekst i slijedite upute.
- Nakon dovršetka instalacijskih radova izvedite probni rad kako biste provjerili ima li problema. Objasnite kupcu kako koristiti i održavati jedinicu.
- Zamolite kupca da ovaj priručnik čuva na pristupačnom mjestu za buduću upotrebu.

Mjere opreza za korištenje

- Objašnjava sigurnosne mjere opreza koje morate slijediti kako biste spriječili ozljede korisnika i drugih osoba te materijalnu štetu.
- "Opis prikaza" objašnjava klasifikaciju stupnja ozljede ili štete do koje može doći ako se jedinicom nepravilno rukuje dok "Opis simbola" označava značenja simbola.

Opis prikaza



UPOZORENJE

Označava "Sadržaj za koji se očekuje da će rezultirati smrću ili ozbiljnom ozljedom (*1) korisnika u slučaju nepravilnog rukovanja".



OPREZ

Označava "Sadržaj za koji se očekuje da će rezultirati manjom ozljedom (*2) korisnika ili oštećenjem imovine (*3) u slučaju nepravilnog rukovanja".

Opis simbola



Označava zabranjene radnje. Posebno zabranjeni sadržaji označeni su slikom i/ili tekstom u ili blizu simbola.



Označava upute kojih se morate pridržavati. Stvarni sadržaji uputa označeni su slikom i/ili tekstom u ili blizu simbola.

*1: Ozbiljna ozljeda odnosi se na trajne posljedice kao što su sljepoća, ozljeda, opekline (visoka temperatura / niska temperatura), strujni udar, prijelom kostiju ili trovanje itd. te ozljede koje zahtijevaju hospitalizaciju/dugo-ročno ambulantno liječenje.

*2: Lakše ozljede odnose se na ozljede, opekline ili strujne udare itd., koje ne zahtijevaju hospitalizaciju ili dugoročno ambulantno liječenje.



*3: Oštećenje imovine odnosi se na proširenu štetu koja se odnosi na kuće, kućanske stvari, stoku ili kućne ljubimce itd.



UPOZORENJE

Mjere opreza za instalaciju

 Obavezno	Instalaciju ili ponovnu instalaciju prepustite ovlaštenom distributeru ili kvalificiranom instalateru. Nepravilna instalacija može rezultirati strujnim udarom ili požarom.	 Obavezno	Uvijek spojite na uzemljenje. Nepravilno uzemljenje može rezultirati strujnim udarom. Prije spajanja napajanja, izvršite uzemljenje klase D u skladu s "Inženjerskim standardom za električne radove" i "Internim propisima o ožičenju".
 Koristite navedene proizvode	Koristite proizvode za izvor topline koje smo odredili. Molimo koristite proizvode za izvor topline koje smo odredili. Korištenje proizvoda koji nisu navedeni može uzrokovati požar, strujni udar ili curenje vode. Također, zamolite stručnjaka za radove na instalaciji.	 Obavezno	<ul style="list-style-type: none"> • Električne radove mora obaviti kvalificirani električar u skladu s ovim instalacijskim priručnikom. Radovi moraju zadovoljiti sve lokalne, nacionalne i međunarodne propise. Nepravilan rad može rezultirati strujnim udarom ili požarom. • Obavezno isključite sve glavne prekidače napajanja prije početka bilo kakvih električnih radova. Ako to ne učinite, može doći do strujnog udara.
	Nemojte koristiti izvor napajanja osim navedenog modela. Korištenje izvora napajanja koji nije navedeni model može uzrokovati požar ili kvar. Molimo koristite 220-240 VAC izmjenične struje.		

Mjere opreza za korištenje

 Zabranjeno	Nemojte rukovati prekidačima mokrim rukama. To može prouzročiti strujni udar ili kvar.
 Zabranjeno	Ne mijenjajte jedinicu. Može doći do požara ili strujnog udara.
 Zabranjeno	Nemojte smočiti grupni daljinski upravljač. Pazite da ne smočite grupni daljinski upravljač. To može prouzročiti požar, strujni udar ili kvar.

 Zabranjeno	Nemojte pokretati ili zaustavljati stroj za izvor topline uključivanjem/isključivanjem prekidača napajanja ili strujnog prekidača. To može prouzročiti požar ili strujni udar.
 Obavezno	Isključite napajanje ako je nešto neuobičajeno (miris paljevine itd.). Nastavak upotrebe može uzrokovati požar ili strujni udar. Pitajte trgovca od kojeg ste kupili proizvod.



Mjere opreza kod premještanja i popravka



 Zatražite premještanje	Obratite se stručnjaku ili trgovcu od kojeg ste kupili jedinicu kako biste premjestili i ponovno instalirali stroj za izvor topline. Neispravna instalacija može izazvati požar ili ozljedu od strujnog udara.
---	--

 Zatražite	Pitajte trgovca od kojeg ste kupili jedinicu za popravak. Neispravan popravak može izazvati požar ili strujni udar.
--	---

OPREZ

Mjere opreza za instalaciju

 Zabranjeno	Nemojte instalirati na sljedećim mjestima. To može uzrokovati kvar. <ul style="list-style-type: none"> • Mjesta na kojima može doći do curenja zapaljivog plina. • Mjesta s visokom vlažnošću ili vodom. • Prašnjava mjesta. • Mjesta na izravnoj sunčevoj svjetlosti i mjesta izložena visokim temperaturama. • Mjesta unutar 1 m od televizora ili radija. • Mjesta gdje se stvara buka. • Na otvorenom, pod tendama ili na drugim mjestima izloženim kiši i rosi. • Mjesta izložena vanjskom zraku koji sadrži korozivne plinove ili slanost. • Mjesta s čestim vibracijama.
 Provjerite mjesto instalacije	Ovisno o mjestu instalacije, možda će biti potrebno ugraditi strujni prekidač za zaštitu od propuštanja uzemljenja. Ako prekidač za zaštitu od propuštanja uzemljenja nije instaliran, može doći do strujnog udara.

 Obavezno	<ul style="list-style-type: none"> • U instalacijskim radovima koristite ožičenje odgovarajućeg napona. Ako to ne učinite, može doći do prekomjerne topline ili požara. • Koristite navedene kabele i čvrsto ih spojite te ne izlažite priključne terminale vanjskoj sili. To može dovesti do pucanja kabela, prekomjerne topline ili požara. • Uvijek instalirajte strujni prekidač na primarnoj strani napajanja. • Pri pričvršćivanju na metalnu letvu, žičanu letvu ili drvenu konstrukciju s metalnim pločama, pričvrstite je na upravljačku ploču itd., bez pričvršćivanja na zid.
 Provjerite mjesto instalacije	Ne koristite ovaj uređaj na mjestima gdje bi mogla biti prisutna djeca.

Mjere opreza za korištenje

 Zabranjeno	Nemojte ispustiti proizvod ili ga snažno udarati. To može uzrokovati kvar.
---	--

 Obavezno	Prilikom čišćenja i provjere, isključite strujni prekidač ili prekidač za zaštitu od propuštanja uzemljenja. Ako to ne učinite, može doći do ozljeda.
---	---

2 Tehnički podaci

2-1 Tehnički podaci proizvoda

Naziv proizvoda	Grupni daljinski upravljač
Naziv modela	RBP-RC001-E
Napajanje	220 do 240 VAC 50/60 Hz
Potrošnja energije	6 W
Broj spojenih jedinica	Do 2 jedinice (za upravljače modula serije USX)
Ulazi vanjskog kontakta	3
Izlaz vanjskog kontakta	2
Raspon radne temperature/vlažnosti	0 °C do 40 °C, 10 % do 90 % relativne vlažnosti (bez kondenzacije)
Mjesto instalacije	Samo unutarnja instalacija
Dimenzije	V 120 × Š 120 × D 20 (+50,6) mm (Ugrađene dimenzije prikazane u zagradi)
Masa	0,6 kg

2-2 Crtež sheme

(Jedinica: mm)

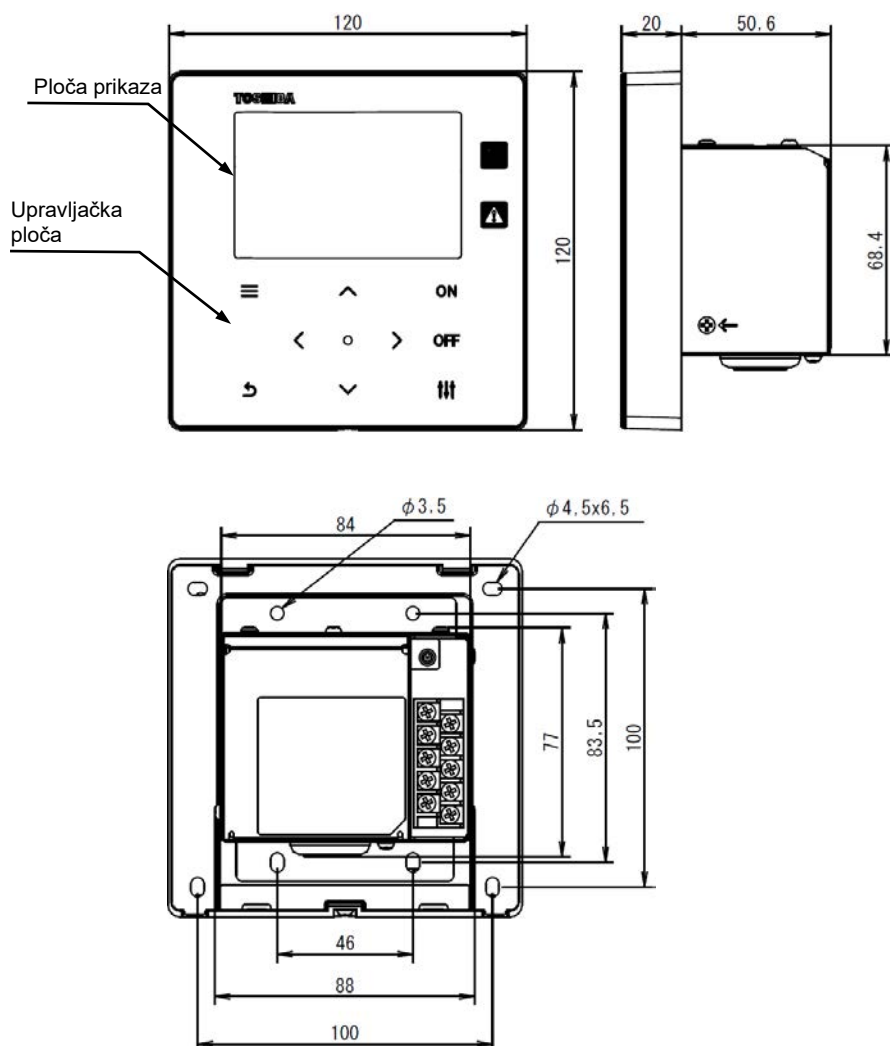

2-3 Nazivi pojedinih dijelova

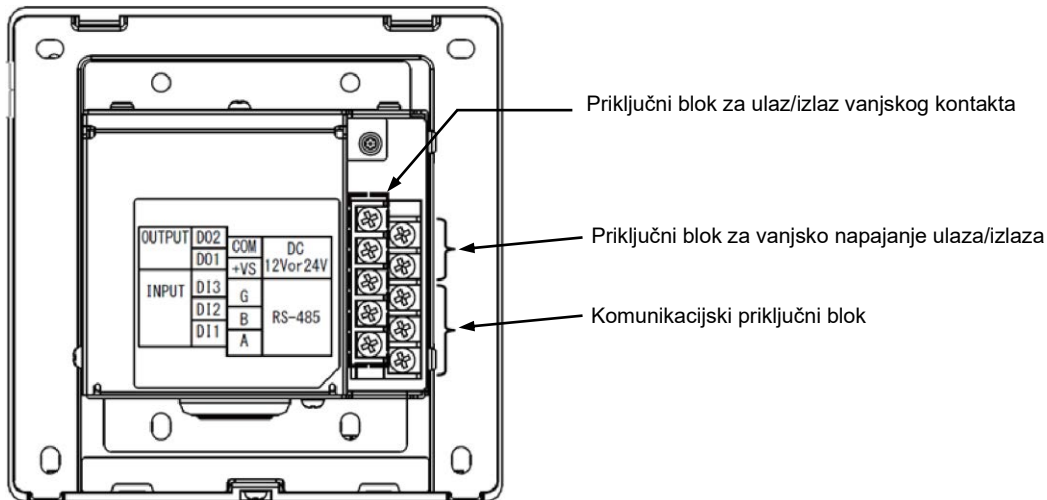

Naziv	Funkcija
Priključni blok za ulaz/izlaz vanjskog kontakta	Povežite signalne žice za ulaz/izlaz vanjskog kontakta
Priključni blok za vanjsko napajanje ulaza/izlaza	Povežite žice napajanja za ulaz/izlaz vanjskog kontakta
Komunikacijski priključni blok	Povežite RS-485 komunikacijsko ožičenje

2-4 Uključene stavke

Potvrdite da su svi dolje navedeni dijelovi uključeni u paket.

Br.	Naziv komponente	Kol.	Opaska
1	Glavna jedinica grupnog daljinskog upravljača	1	
2	Instalacijski i korisnički priručnik	1	Ovaj priručnik
3	Vijak za pričvršćivanje	4	M4 × 20
4	Vijak za pričvršćivanje	4	M3,8 × 16

2-5 Tehnički podaci ožičenja

Koristite sljedeći materijal za ožičenje za povezivanja signalnih žica i žica za napajanje. (nabavlja se lokalno)

Br.	Ožičenje	Vrsta žice / promjer žice / duljina žice
1	Za RS485 komunikaciju	Oklopljena žica s upredenom paricom 0,75 mm ² , do 100 m 1,25 mm ² , do 500 m
2	Za napajanje	2 mm ² , do 50 m
3	Za digitalni U/I	Višejezgreni kabel 0,5 mm ² , do 100 m

2-6 Veličina vijka svakog terminala

Terminal	Veličina vijka
Terminal napajanja / prizemna terminala	M4
Terminalni blok za vanjski kontakt ulaz / izlaz	M3
Terminalni blok za vanjsko ulazno / izlazno napajanje	
Blok komunikacijskog terminala	

3 Instalacija

3-1 Spojevi žice za napajanje, signalne žice, žice za uzemljenje i komunikacijske žice

Spojite žice za napajanje, signalne žice, žice za uzemljenje i komunikacijske žice na navedene priključne blokove. Pričvrstite okrugle uvijene priključke na svo ožičenje i čvrsto zategnite vijke. Nakon zatezanja, provjerite da ožičenje ne može izaći.

O duljini ogoljenja

Duljina ogoljenja žice za napajanje

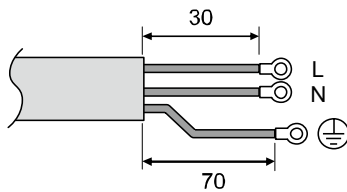

Pričvrstite okrugli uvijeni priključak na svaku žicu žice za napajanje.

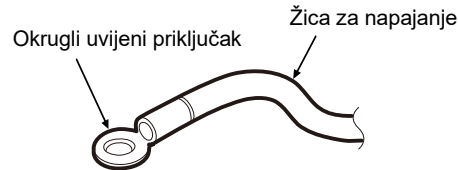

Duljina ogoljenja komunikacijske žice

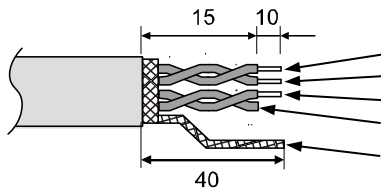

A: RS485-A(+)
B: RS485-B(-)
G: RS485-GND
Rezanje (izolacija)

Propusna žica (uzemljenje okvira)
(Izolirajte tako da ne dođe do kratkog spoja s priključnim blokom ili drugim ožičenjem.)

Duljina ogoljenja signalne žice

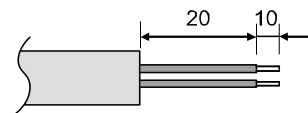

3-2 Spoj žice za napajanje i žice za uzemljenje

Povezivanje žice za napajanje i žice za uzemljenje

- (1) Uklonite 3 vijka za pričvršćivanje poklopca na koje pokazuju strelice i otvorite poklopac.
- (2) Umetnite poprečne ureze u gumeni provodnik kako biste mogli provući kabel za napajanje.
- (3) Provucite kabel za napajanje kroz gumeni provodnik i stezaljku te spojite žicu za napajanje i žicu za uzemljenje na navedeni priključni blok.
- (4) Zatvorite poklopac i pričvrstite ga s 3 vijka za pričvršćivanje poklopca.

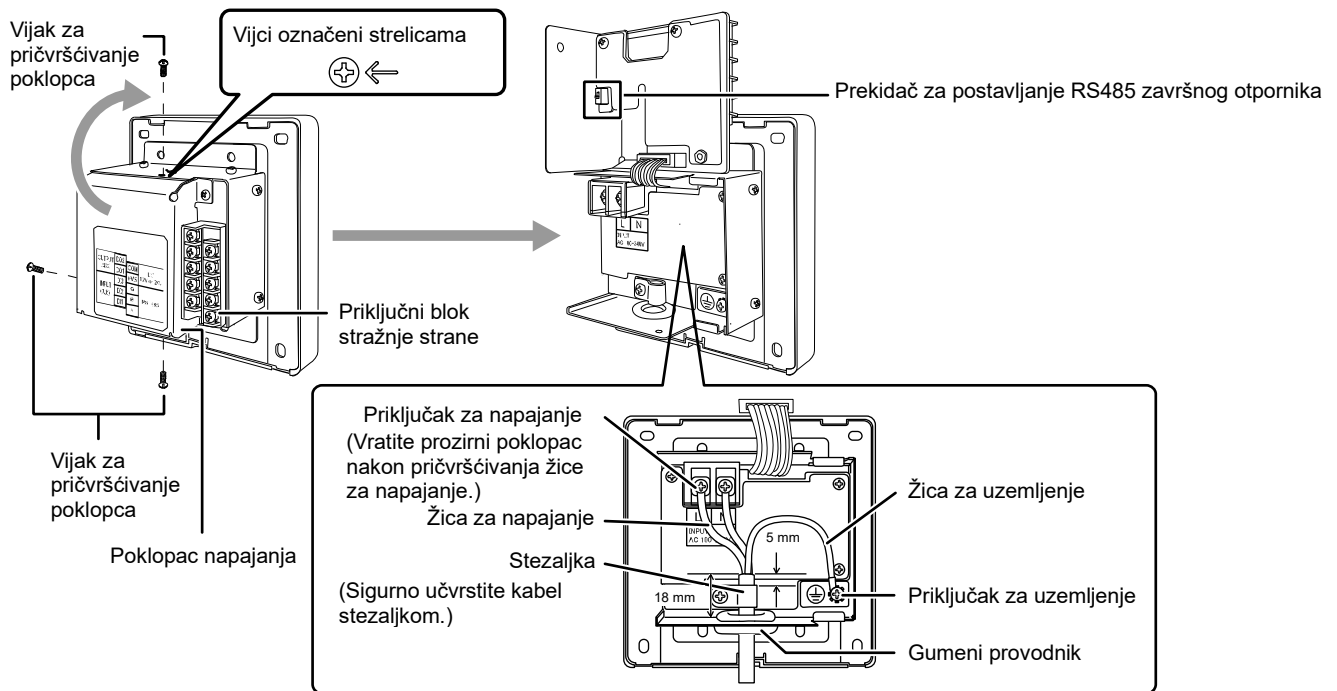

[ZAHTEJEV]

- Ne spajajte uređaj izravno na primarnu stranu napajanja.
- Svakako instalirajte strujni prekidač ili prekidač za zaštitu od propuštanja uzemljenja na primarnu stranu napajanja.
- Pritegnite vijke na priključni blok zateznim momentom od 0,5 N·m.

3-3 Povezivanje komunikacijskih žica

Postupak povezivanja komunikacijske žice

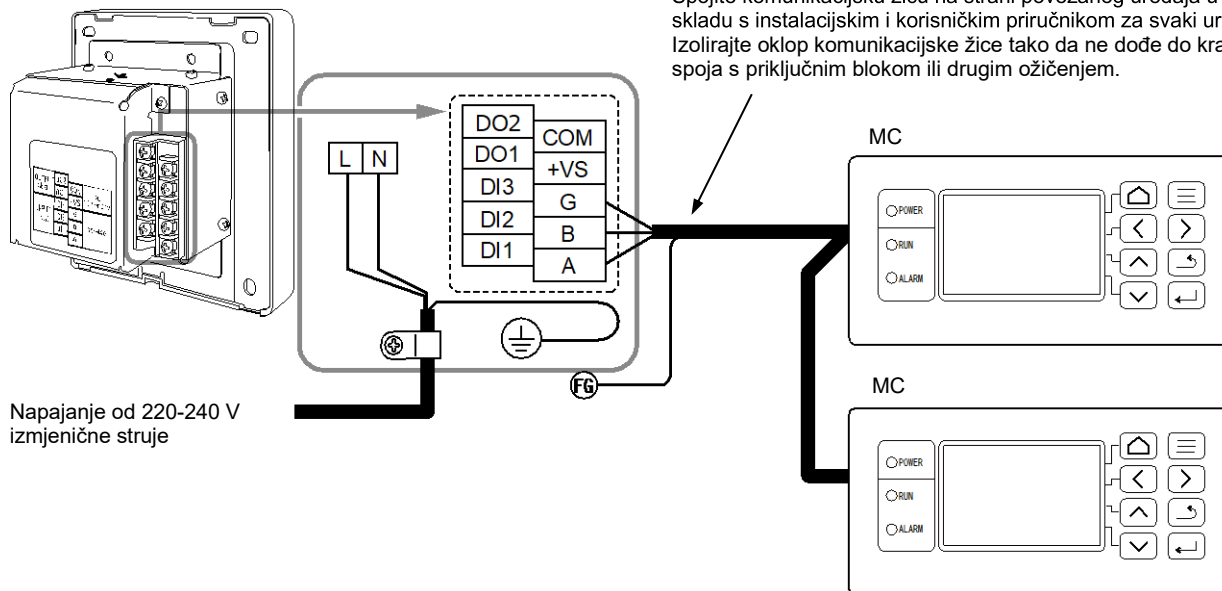

Napajanje od 220-240 V
izmjenične struje

RS-485 komunikacijska žica ima polaritet.

A: RS-485-A (+)

B: RS-485-B (-)

G: RS-485-GND

Uzemljite oklop komunikacijske žice na okvir grupnog daljinskog upravljača i nemojte ga uzemljiti na strani povezanog uređaja (MC strana).

Spojite komunikacijsku žicu na strani povezanog uređaja u skladu s instalacijskim i korisničkim priručnikom za svaki uređaj. Izolirajte oklop komunikacijske žice tako da ne dođe do kratkog spoja s priključnim blokom ili drugim ožičenjem.

[ZAHTEJEV]

- Pritegnite vijke na priključni blok zateznim momentom od 0,5 N·m.

3-4 Povezivanje na vanjsku opremu

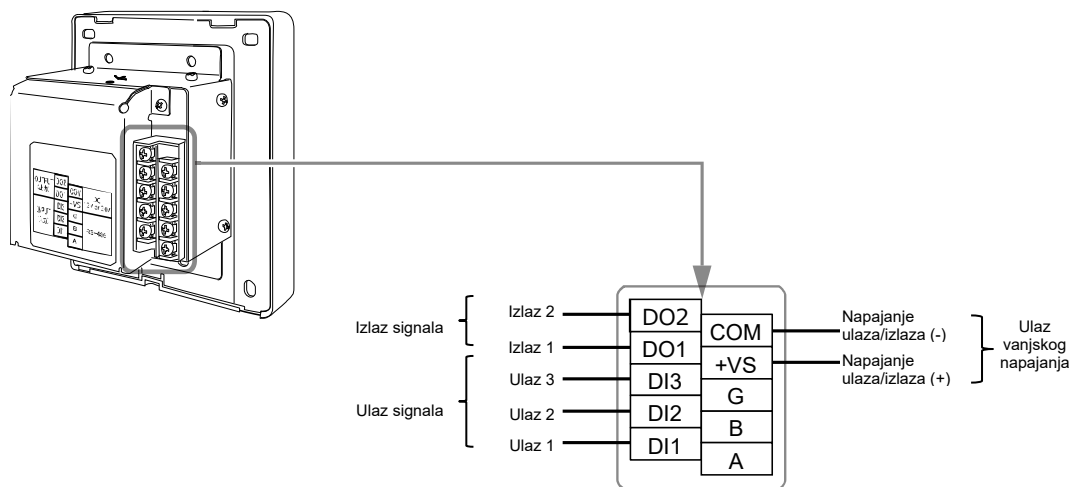

Primjer povezivanja na vanjsku opremu

Naziv	U/I stavka	Strana ove jedinice			Strana opreme	
		Uvjeti U/I	Strujni krug	Naziv priključka	Primjer strujnog kruga	Uvjeti U/I
Priključak digitalnog U/I	Izlaz signala	Izlaz statičkog signala kontakta A Dopušteni napon/struja kontakta 24 V istosmjerne struje / 90 mA		+VS DO1 DO2		
	Ulaz signala	Izlaz statičkog ili impulsnog signala kontakta A (Ovisi o postavkama ulazne funkcije. Za pojedinosti pogledajte Popis funkcija U/I (str. 50).) Mora se odabrati i koristiti kontakt koji podržava mikrostruju.		DI1 DI2 DI3 COM		Impulsna širina ulaza impulsnog signala: 500 ms ili više

- * Spojite kabele tako da korisnik ne dodiruje napajanje izravno.
- * Na strani opreme, upotrijebite u osnovi izolirani strujni krug i postavite ga na mjesto gdje ga korisnik ne može dodirnuti.
- * Lokalno nabavite vanjsko napajanje za digitalni U/I.
- * Funkcije se mogu dodijeliti digitalnim ulazima 1 do 3 i digitalnim izlazima 1 do 2. Pogledajte "I/O settings (str. 40)"
- * Grupni daljinski upravljač ne može se povezati s opremom putem našeg daljinskog nadzora ili otvorenog protokola (BACnet, Modbus).

[ZAHTJEV]

- Pritegnite vijke na priključni blok zateznim momentom od 0,5 N·m.

3-5 Kako instalirati

⚠ OPREZ

- Nemojte povezivati komunikacijske žice ili ulazno/izlazno ožičenje pored ožičenja napajanja itd., niti ih postavljati u istu metalnu cijev. To može rezultirati kvarom.
- Instalirajte grupni daljinski upravljač dalje od izvora buke.

Debljina ploče ili zida mora biti od 1,6 mm do 10 mm.

- Unaprijed pripremite rupe za instalaciju, slijedeći dijagram u nastavku (Dijagram dimenzija rezanja ploče).
- Uklonite 1 vijak za učvršćivanje ploče i otvorite ploču.
- Pričvrstite donje kućište s četiri uključena vijka za učvršćivanje.
- Zatvorite ploču i pričvrstite je 1 vijkom za učvršćivanje ploče.

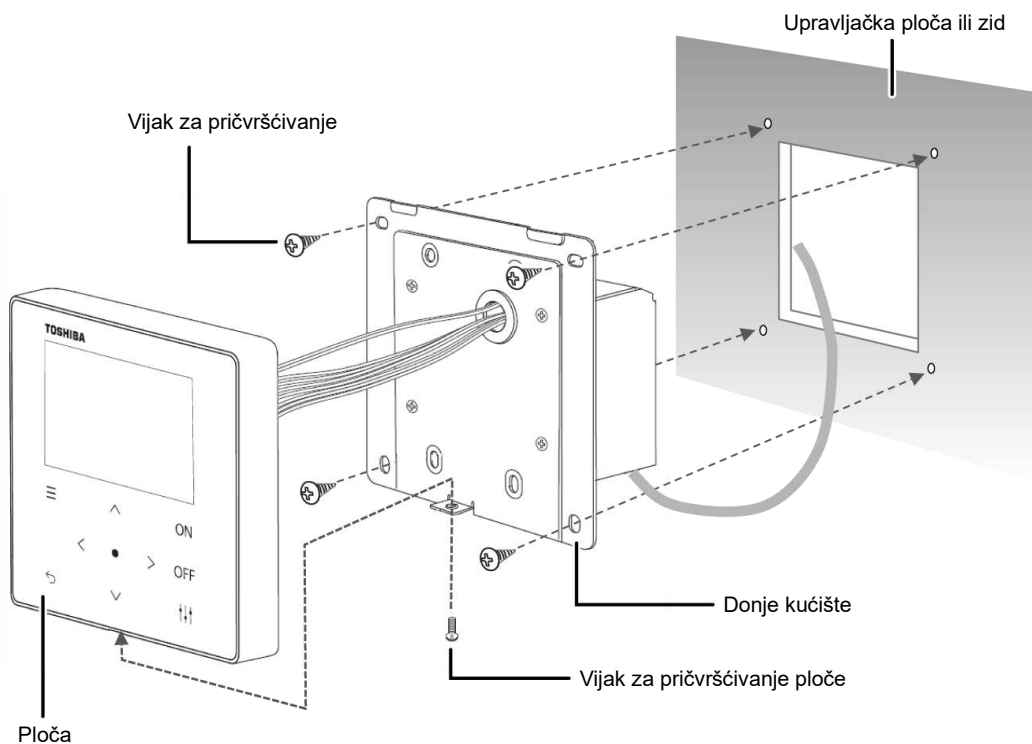

< Dijagram dimenzija rezanja ploče >

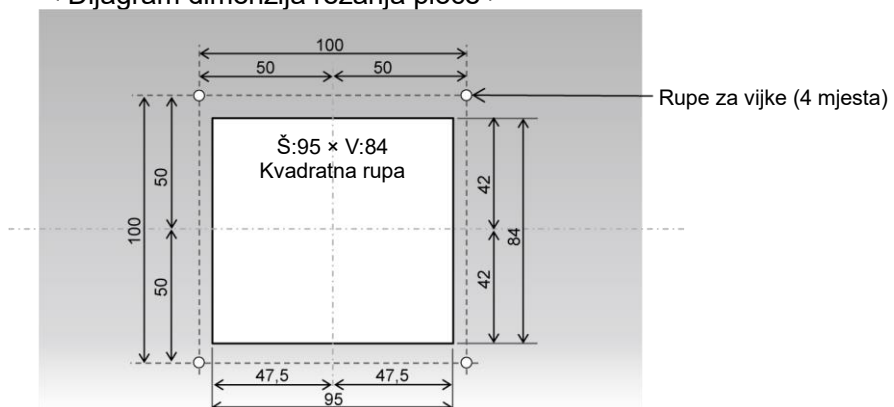

3-6 Clock Setting

⚠ OPREZ

- Kada se napajanje uključi po prvi put ili ako je napajanje bilo isključeno tri dana ili više, sat se može inicijalizirati (na 1. siječnja 2021.). Ako je sat inicijaliziran, pojavljuje se poruka u nastavku. Pritisnite tipku [●] (Potvrdi) za prebacivanje na zaslon Clock Setting. Obavezno postavite sat pomoću metode za postavljanje sata.
- Ako je sat inicijaliziran, nijedan raspored se neće izvršiti dok se sat ne postavi.
- Ako je sat inicijaliziran, postavke rasporeda također će se inicijalizirati. (Postavke događaja neće se inicijalizirati.) Ako koristite raspored, ponovno postavite raspored nakon postavljanja sata.

Početni zaslon koji se pojavljuje kada se sat inicijalizira

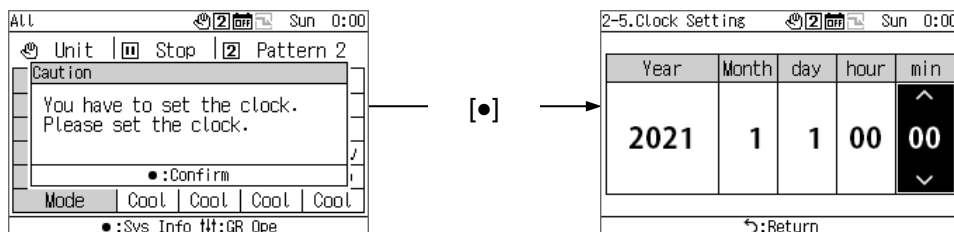

4 Pregled grupnog daljinskog upravljača

4-1 Pregled

Grupni daljinski upravljač (u daljnjem tekstu GR) je kompaktni grupni upravljač koji povezuje sljedeću opremu izvora topline i daje upute za distribuciju sustava vode opreme izvora topline, način rada, postavljenu temperaturu i pokretanje/zaustavljanje.

Oprema izvora topline koja se može spojiti na GR (Napomena)

USX, EDGE serija	Heat Recovery CAONS Serije 1, 2	SFMC Serije 4, 5
CAONS700		

[U slučaju Universal Smart X (USX i EDGE serije), CAONS700 i Super Flex Modular Chiller (SFMC Serije 4, 5)]

GR može spojiti do dva upravljača modula (u daljnjem tekstu MC). Spajanjem do 16 upravljača jedinica (u daljnjem tekstu UC) na svaki MC, može se upravljati s do 32 UC-a.

I možete upravljati s do 4 sustava vode. UC se može distribuirati i upravljati za svaki sustav vode. (Može se upravljati s do 2 sustava vode za svaki MC. UC koji se proteže preko MC-ova može se postaviti kao dio istog sustava i njime se može upravljati.) Svaki MC detektira potrebnu brzinu protoka na strani opterećenja u skladu s uputama za rad GR-a i daje upute svakom UC-u da pokrene/zaustavi ugrađenu invertersku pumpu i potrebnu brzinu protoka ili potrebnu radnu frekvenciju. (Za serije SFMC, USX, EDGE) Također kontrolira rotaciju kako bi se izjednačilo vrijeme rada svakog UC-a.

Po primitku upute za rad od MC-a, UC kontrolira broj i frekvenciju kompresora tako da se temperatura izlazne vode približi postavljenoj temperaturi. UC tada provodi kontrolu rotacije kako bi izjednačio vrijeme rada svakog kompresora.

Primjer povezivanja USX-a i primjer postavljanja

Grupni daljinski upravljač (GR)

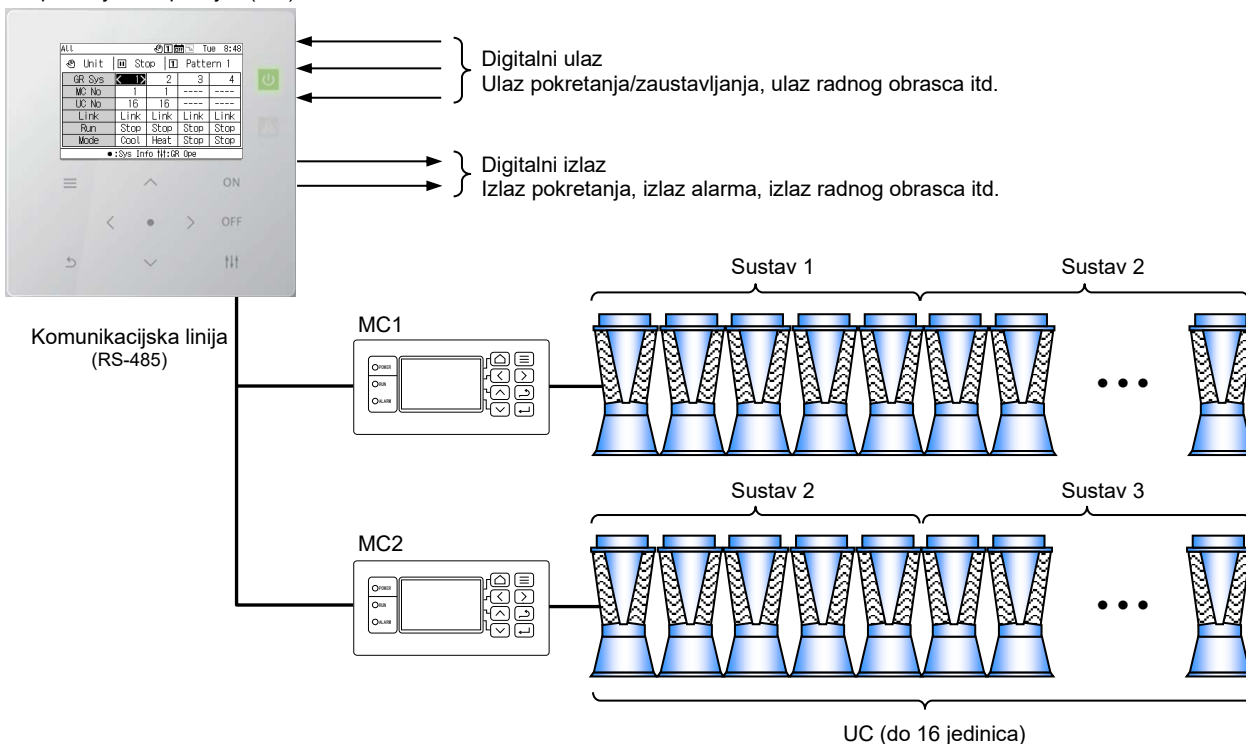

Napomena: Povezani modeli ne mogu se miješati u istom sustavu vode. Također, kada spajate model koji nije serija USX i EDGE, potrebno je postaviti model DN koda. Pogledajte Popis DN kodova (str. 51) za postavke modela.

4-2 Popis funkcija

Br.	Funkcija	Opaska	
1	Prikaz radnog statusa	Status sustava	Pokretanje/zaustavljanje, način rada, je li došlo do kvarova, radni kapacitet, temperature izlazne/ulazne vode, protok jedinice (Napomena 1) i pojednostavljeno napajanje (uključujući napajanje pumpe)
2		Status kontrolera modula	Pokretanje/zaustavljanje, način rada, kod kvara, kapacitet rada, temperature izlaza/ulaza vode, protok jedinice (Napomena 1) i pojednostavljeno napajanje (uključujući napajanje pumpe)
3		Status modula	Pokretanje/zaustavljanje, način rada, kod kvara, kapacitet rada, temperature izlaza/ulaza vode, protok jedinice (Napomena 2) i pojednostavljeno napajanje (uključujući napajanje pumpe)
4		Status strujni krug	Informacije o ciklusu hlađenja, vremenu rada kompresora i broju pokretanja kompresora
5	Izlaz radnog statusa (svi)	Pokretanje/zaustavljanje, kvar, kapacitet rada, radni obrazac	
6	Pokretanje/zaustavljanje	Svi ili sustav po sustav	
7	Postavke obrasca (prebacivanje)	Omogućuje vam postavljanje radnih obrazaca GR-a i prebacivanje između njih.	
8	Postavke načina rada (prebacivanje)	Omogućuje postavljanje načina rada za sve sustave i prebacivanje između njih.	
9	Promjena postavljene temperature	Omogućuje promjenu postavljenih temperatura za sve sustave.	
10	Potražnja	Omogućuje vam da ograničite struju ili radni kapacitet, koristeći vanjski signal potražnje. Omogućuje vam da postavite struju i kapacitet potražnje.	
11	System settings	Omogućuje vam distribuciju svih povezanih modula u sustave. (Za svaki upravljački sustav modula)	
12	Schedule Settings	Omogućuje vam postavljanje rasporeda rada. (Za 5 tjedana)	
13	Prikaz povijesti kvarova	Omogućuje vam da provjerite povijest kvarova.	
14	Ušteda energije	Omogućuje vam da omogućite i onemogućite postavku potražnje. Kako biste omogućili funkciju uštede energije, morate postaviti DN kod.	

Napomena 1: U slučaju CAONS700, protok jedinice, temperatura dovodne vode i temperatura povratne vode mogu se prikazati ako su signali mjerača protoka i senzora temperature dovodne/povratne vode na strani vanjskog izvora topline uneseni u MC.

Napomena 2: CAONS700 ne podržava ovu funkciju.

5 Nazivi i funkcije dijelova

Upravljačka ploča

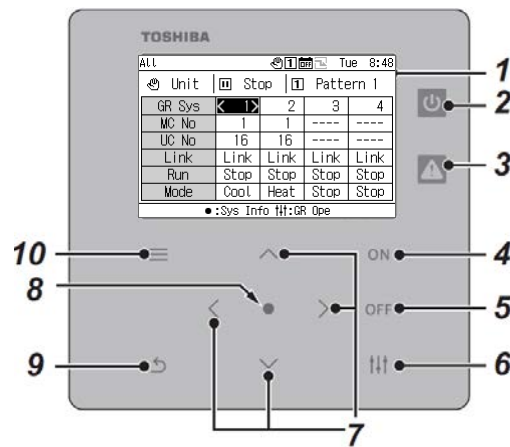



























Br.	Naziv	Opis (Napomena 1)
1	LCD	–
2	Radna lampica	UKLJUČENA tijekom rada i ISKLJUČENA tijekom zaustavljanja. Metodu izlaza možete promijeniti postavljanjem "Level of operating output". (Napomena 2)
3	Lampica kvara	Svijetli kada dođe do kvara. Metodu izlaza možete promijeniti postavljanjem "Level of failure output". (Napomena 2)
4	Tipka za [UKLJUČIVANJE]	Pritisnite ovu tipku za pokretanje GR-a. Omogućeno ako je GR postavljen na Jedinica ili Vanjski (ulaz pokretanja/zaustavljanja nije postavljen).
5	Tipka za [ISKLJUČIVANJE]	Pritisnite ovu tipku za zaustavljanje GR-a. Ako je GR postavljen na Vanjski i postavljen je ulaz pokretanja/zaustavljanja, prebacuje se na zaustavljanje jedinice.
6	Tipka [↑↓] (Upravljanje)	Pritisnite ovu tipku za prikaz zaslona rada GR-a i zaslona rada sustava.
7	Tipke [Λ], [V], [◀] i [▶]	Pritisnite ove tipke za odabir stavke.
8	Tipka [●] (Potvrđi)	Pritisnite ovu tipku za prebacivanje zaslona redoslijedom Sve→Sustav→MC→UC→Strujni krug te za odabir stavke i prijelaz na sljedeći zaslon.
9	Tipka [↶] (Povratak)	Pritisnite ovu tipku za povratak na prethodni zaslon.
10	Tipka [≡] (Izbornik)	Pritisnite ovu tipku za prikaz zaslona Izbornik.

Napomena 1: Ako je pozadinsko osvjetljenje ISKLJUČENO iako backlight setting nije "ISKLJUČENO", pritisnite bilo koju tipku da biste UKLJUČILI pozadinsko osvjetljenje. (Za tipku koja je postavljena da bude dugo pritisnuta, pozadinsko osvjetljenje se UKLJUČUJE nakon dugog pritiska.) Radnje tipki su omogućene nakon što je pozadinsko osvjetljenje UKLJUČENO.

Napomena 2: Za pojedinosti pogledajte "DN code setting (str. 41)".

6 Popis ikona

Stavka	Ikona	Status	Opis
Jedinica/Vanjski		Unit	Označava da je GR postavljen na Jedinicu.
		External	Označava da je GR postavljen na Vanjski.
Pokretanje/Zaustavljanje		Stop	Označava zaustavljeno stanje.
		Run	Označava stanje rada.
Radni obrazac		Pattern 1	Označava da je uzorak radni pattern 1.
		Pattern 2	Označava da je uzorak radni pattern 2.
		Pattern 3	Označava da je uzorak radni pattern 3.
		Pattern 4	Označava da je uzorak radni pattern 4.
Način rada		Način zaustavljanja	Označava da je način rada Zaustavljanje.
		Cool	Označava da je način rada Hlađenje.
		Heat	Označava da je način rada Grijanje.
		Hladno skladištenje	Označava da je način rada H. skladištenje.
		Toplo skladištenje	Označava da je način rada T. skladištenje.
Raspored		Onemogućiti	Označava da je izvršenje rasporeda onemogućeno.
		Omogućiti	Označava da je izvršenje rasporeda omogućeno.
Potražnja Ušteda energije		ISKLJUČENO	Označava da je potražnja/ušteda energije ISKLJUČENA.
		UKLJUČENO	Označava da je potražnja/ušteda energije UKLJUČENA.
Superiornost sustava Individualna/Povezana		Individual	Označava da je sustav isključen iz rada GR-a i da je individualan.
		Link	Označava da je sustav povezan s radom GR-a.
Postavke rasporeda		Onemogućiti	Označava da su događaji onemogućeni.
		Svaki dan u tjednu	Označava da je događaj za dan u tjednu postavljen.
		Special1	Označava da je događaj za poseban dan 1 postavljen.
		Special2	Označava da je događaj za poseban dan 2 postavljen.
		Special3	Označava da je događaj za poseban dan 3 postavljen.
Ostalo		Kvar, pozornost	Prikazuje se u slučaju kvara ili ako je potrebna pozornost.
		Ponovno pokretanje	Označava da je stavka za postavljanje za DN kod koji zahtijeva ponovno pokretanje.

7 Struktura zaslona

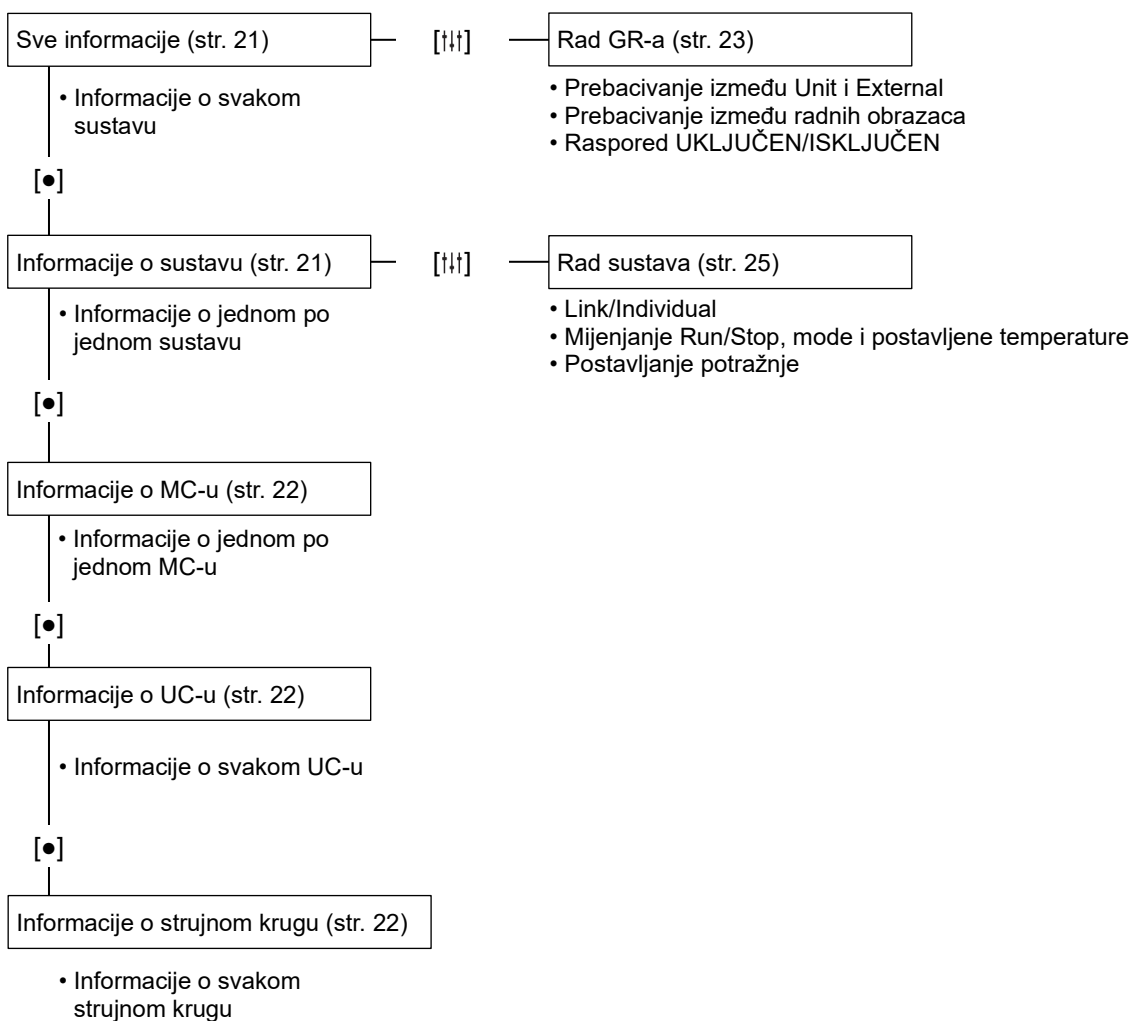

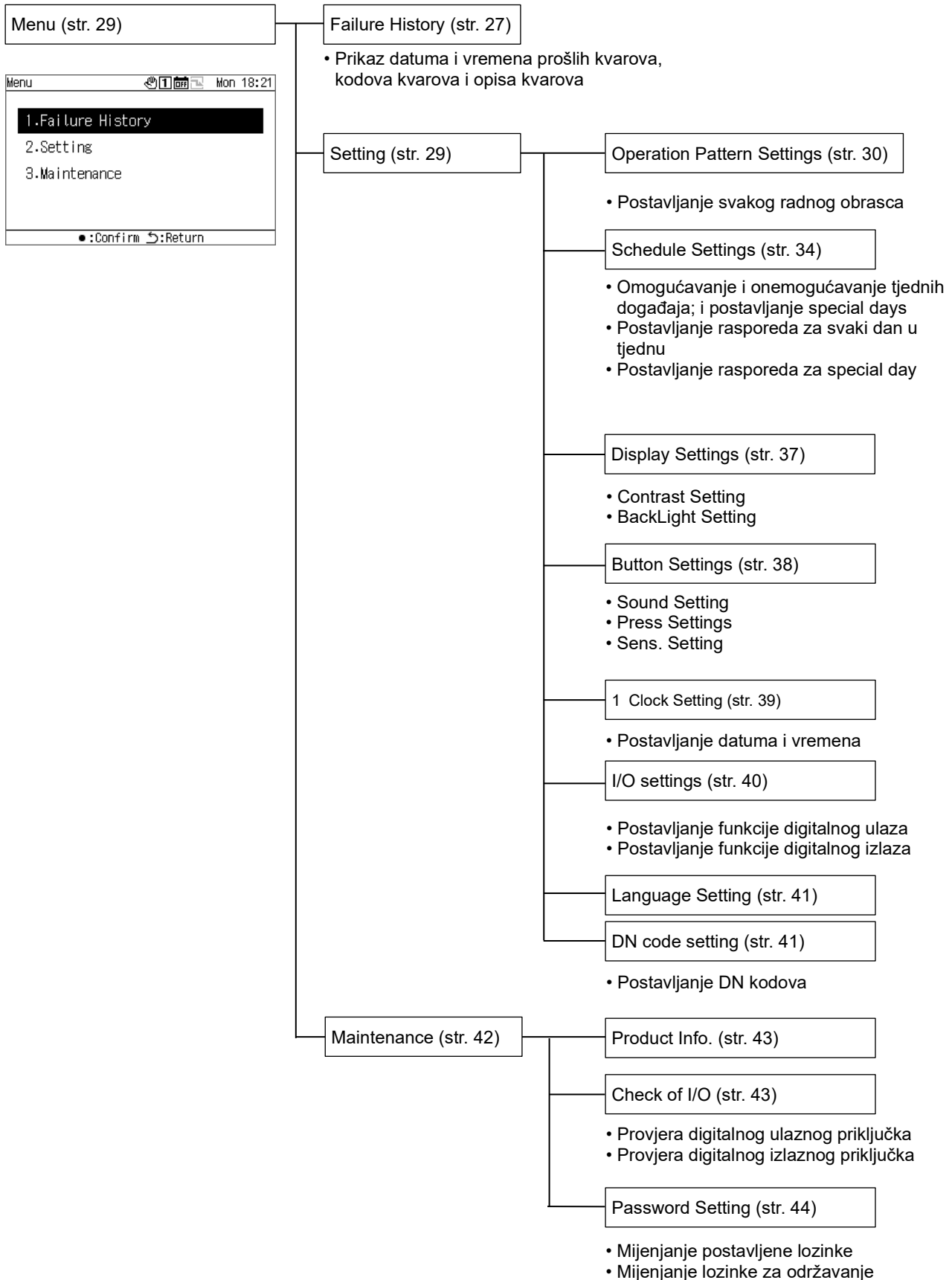

8 Osnovne radnje

Unošenje lozinke

Odaberite "Setting" ili "Maintenance" sa zaslona Izbornika za prikaz zaslona Unos lozinke.

Ako lozinka nije postavljena, pritisnite [●] (Potvrdi) bez mijenjanja znamenki.

Ako unesete netočnu lozinku, pojavit će se poruka o pogrešci i funkcije će biti ograničene.

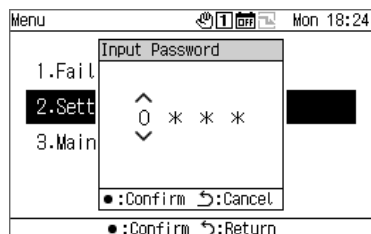

1 Na zaslonu Input Password, koristite [<] i [>] za odabir znamenke za unos te pritisnite [Λ] i [V] za promjenu broja.

2 Nakon unošenja lozinke, pritisnite [●] (Potvrdi).

U GR-u, lozinka za "Setting" se razlikuje od one za "Maintenance".

Za promjenu lozinke, pogledajte "Password Setting (str. 44)".

9 Prikazivanje radnog statusa

Stanje rada pojavljuje se na “zaslonu sa svim informacijama”, “zaslonu s informacijama o sustavu”, “zaslonu s informacijama o MC-u”, “zaslonu s informacijama o UC-u” i “zaslonu s informacijama o strujnom krugu”.

Za pojedinosti o stavkama prikazanim na svakom zaslonu prikaza statusa rada, pogledajte “14-1 Popis stavki za prikaz na zaslonima s informacijama (str. 45)”.

9-1 Sve informacije

GR Sys	1	2	3	4
MC No	1	1	----	----
UC No	16	16		
Link	Link	Link	Link	Link
Run	Stop	Stop	Stop	Stop
Mode	Cool	Heat	Stop	Stop

Možete promijeniti prikazanu stavku u drugu pomoću [Λ] i [V].

Koristite [<] i [>] za pomicanje kursora GR sustava.

Koristite [●] (Potvrdi) za prelazak na zaslon s informacijama o sustavu za sustav na kojem se nalazi kursor.

Koristite [↑↑↑] (Upravljanje) za prelazak na zaslon rada GR-a (str. 24).

Koristite [UKLJUČIVANJE]/[ISKLJUČIVANJE] za run/stop cijelog GR-a.

Koristite [≡] (Menu) za pomicanje na zaslon Menu.

9-2 Informacije o sustavu

Fault code	
MC No.	1
UC No.	16
PST	7.0
LWT	17.5
EWT	17.5

Možete promijeniti prikazanu stavku u drugu pomoću [Λ] i [V].

Koristite [<] i [>] za prebacivanje prikazanog sustava.

Koristite [●] (Potvrdi) za prelazak na zaslon s informacijama o MC-u.

Koristite [↑↑↑] (Upravljanje) za prelazak na zaslon rada sustava (str. 26).

Koristite [UKLJUČIVANJE]/[ISKLJUČIVANJE] za run/stop cijelog sustava.

Koristite [≡] (Menu) za pomicanje na zaslon Menu.

9-3 Informacije o MC-u

The screenshot shows the 'MC' status screen. The title bar reads 'ALL>>Sys.>>MC' and the date/time is 'Tue 8:21'. The screen displays a table with the following data:

MC-Sys.	1	1	1	1
Fault code				
UC No.	16			
Remote	Rmt			
Run	Stop			
Mode	Cool			

Callouts point to the following elements:

- MC-Sys. 1: Prikazuje trenutno radno stanje sustava.
- Run Stop: Prikazuje način rada sustava.
- UC No. 16: Prikazuje radni obrazac sustava.
- Run Stop: Prikazuje trenutni broj sustava.

Možete promijeniti prikazanu stavku u drugu pomoću [^] i [V].
 Koristite [<] i [>] za pomicanje MC-Sys kursora.
 Koristite [•] (Potvrdi) za prelazak na zaslon s informacijama o UC-u.
 Koristite [UKLJUČIVANJE]/[ISKLJUČIVANJE] za run/stop cijelog sustava.
 Koristite [=] (Menu) za pomicanje na zaslon Menu.

9-4 Informacije o UC-u

The screenshot shows the 'UC' status screen. The title bar reads 'ALL>>Sys.>>MC>>UC' and the date/time is 'Tue 8:22'. The screen displays a table with the following data:

UC	1	2	3	4
Fault code				
Remote	Rmt	Rmt	Rmt	Rmt
Run	Stop	Stop	Stop	Stop
Mode	Cool	Cool	Cool	Cool
Ope Cap	0	0	0	0

Callouts point to the following elements:

- UC 1: Prikazuje trenutno radno stanje.
- Run Stop: Prikazuje način rada.
- Run Stop: Prikazuje radni obrazac.
- Run Stop: Prikazuje trenutni broj MC-a.

Možete promijeniti prikazanu stavku u drugu pomoću [^] i [V].
 Koristite [<] i [>] za pomicanje UC kursora.
 Koristite [•] (Potvrdi) za prelazak na zaslon s informacijama o strujnom krugu.
 Koristite [UKLJUČIVANJE]/[ISKLJUČIVANJE] za run/stop cijele jedinice.
 Koristite [=] (Menu) za pomicanje na zaslon Menu.

9-5 Informacije o strujnom krugu

The screenshot shows the 'Circuit' status screen. The title bar reads '>>>MC>>UC>>Circuit' and the date/time is 'Tue 8:30'. The screen displays a table with the following data:

Circuit	A	B	C	D
Comp.	OFF	OFF	OFF	OFF
H Press	2.04	2.05	2.06	2.07
L Press	1.94	1.93	1.92	1.91

Callouts point to the following elements:

- Circuit A: Prikazuje trenutno radno stanje.
- Run Stop: Prikazuje način rada.
- Run Stop: Prikazuje radni obrazac.
- Run Stop: Prikazuje trenutni broj UC-ova.

Možete promijeniti prikazani UC u drugi pomoću [<] i [>].
 Koristite [UKLJUČIVANJE]/[ISKLJUČIVANJE] za run/stop cijelog strujnog kruga.
 Koristite [=] (Menu) za pomicanje na zaslon Menu.

10 Metode rada

10-1 Prebacivanje grupnog daljinskog upravljača između Run/Stop i prebacivanje između radnih obrazaca

Za prebacivanje GR-a između Run/Stop i prebacivanje između radnih obrazaca, koristite rad jedinice ili vanjski signal.

Koji rad jedinice ili vanjski signal koristiti za prebacivanje razlikuje se ovisno o Jedinici/Vanjskom i postavkama funkcije ulaza/izlaza GR-a, kao u donjoj tablici.

Za informacije o prebacivanju između Jedinice i Vanjskog, pogledajte "Promjena postavki rada grupnog daljinskog upravljača (str. 24)".

Radna stavka	Stanje GR-a		Metoda rada
	Jedinica/Vanjski	Postavke ulaza/izlaza	
Prebacivanje trenutnog radnog stanja	Jedinica	–	Rad jedinice (rad tipke za UKLJUČIVANJE i tipke za ISKLJUČIVANJE)
	Vanjski	Run/Stop ulaz nije postavljen	
	Vanjski	Run/Stop ulaz postavljen	Vanjski signal
Prebacivanje radnog obrasca	Jedinica	–	Rad jedinice (Rad sa zaslona rada GR-a)
	Vanjski	Ulaz radnog obrasca nije postavljen	
	Vanjski	Ulaz radnog obrasca postavljen	Vanjski signal

(1) Prebacivanje trenutnog radnog stanja

Ovisno o trenutnom radnom stanju GR-a, bilo koji sustavi koji su postavljeni na "Link" će se run/stop u vezi s GR-om.

U slučaju Jedinice ili Vanjskog (kada nema postavljenog izvora Run/Stop)

S radom jedinice na GR-u (rad tipke za UKLJUČIVANJE i tipke za ISKLJUČIVANJE), promijenite trenutno radno stanje GR-a.

Za informacije o prebacivanju između Unit i External, pogledajte "Promjena postavki rada grupnog daljinskog upravljača (str. 24)".

* Dok su prikazani zasloni failure history ili razne postavke/maintenance, ne možete raditi s tipkom za UKLJUČIVANJE ili tipkom za ISKLJUČIVANJE.

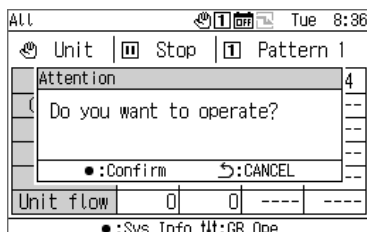

Za pokretanje GR-a

1 Pritisnite [UKLJUČIVANJE].

Pojavljuje se zaslon s porukom.

2 Pritisnite [●] (Potvrđi).

Bilo kojom "Link" sustavi ulaze u radno stanje i radna lampica se UKLJUČUJE.

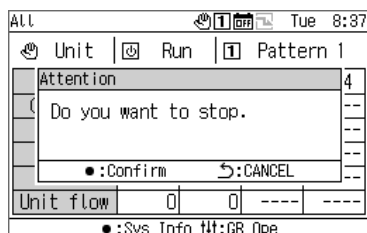

Za zaustavljanje GR-a

1 Pritisnite [ISKLJUČIVANJE].

Pojavljuje se zaslon s porukom.

2 Pritisnite [●] (Potvrđi).

Bilo kojom "Link" sustavi ulaze u stanje zaustavljanja i radna lampica se ISKLJUČUJE.

U slučaju vanjskog rada (kada je Run/Stop ulaz postavljen)

Prebacite trenutno radno stanje GR-a s vanjskim ulaznim signalom Run/Stop. Rad jedinice (rad tipke za UKLJUČIVANJE) je onemogućen.

Tijekom rada s vanjskim signalom, izvođenje operacije zaustavljanja jedinice (rad tipke za ISKLJUČIVANJE) uzrokuje prikazivanje poruke, tako da se možete prebaciti na zaustavljanje jedinice.

Za informacije o prebacivanju između Unit i External, pogledajte "Promjena postavki rada grupnog daljinskog upravljača (str. 24)".

(2) Prebacivanje radnog obrasca

U slučaju Jedinice ili Vanjskog (ulaz radnog obrasca nije postavljen)

Prebacujte između radnih obrazaca radnjom na "zaslону rada GR-a".

Za informacije o prebacivanju između Unit i External, pogledajte "Promjena postavki rada grupnog daljinskog upravljača (str. 24)".

U slučaju Vanjskog (ulaz radnog obrasca postavljen)

Prebacujte između radnih obrazaca s vanjskim ulaznim signalom radnog obrasca.

Radnja prebacivanja radnog obrasca na "zaslону rada GR-a" je onemogućena.

Za informacije o prebacivanju između Unit i External, pogledajte "Promjena postavki rada grupnog daljinskog upravljača (str. 24)".

(3) Promjena postavki rada grupnog daljinskog upravljača

Zaslon svih informacija

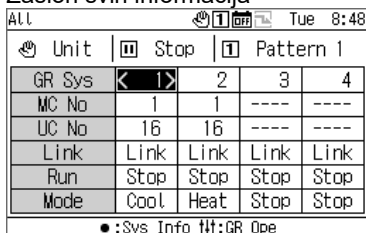

1 Na zaslonu sa svim informacijama, pritisnite [↑↑↑] za prikaz zaslona rada GR-a.

Zaslon rada GR-a

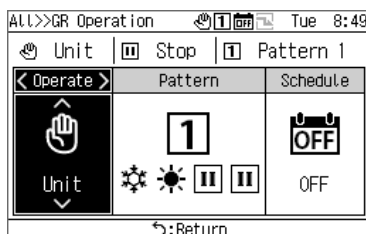

2 Koristite [<] i [>] za odabir stavke koju želite promijeniti.
Za informacije o tome kako postaviti svaku stavku, pogledajte donju tablicu.

3 Za potvrđivanje promjena, pritisnite [↶] (Povratak) i na zaslonu poruke, pritisnite [•] (Potvrđi).

Popis stavki za postavljanje na zaslonu rada daljinskog upravljača

Stavka	Opis
Operate	Koristite [Λ] i [V] za prebacivanje između Jedinice i Vanjskog.
Pattern	Koristite [Λ] i [V] za prebacivanje između radnih obrazaca 1 do 4. U slučaju Jedinice ili Vanjskog (ulaz radnog obrasca nije postavljen), rad je omogućen. * Možete promijeniti sadržaj radnog obrasca pomoću "Operation Pattern Settings (str. 30)".
Schedule	Koristite [Λ] i [V] za prebacivanje između UKLJUČIVANJA i ISKLJUČIVANJA. * Ne radi ako sat nije postavljen. Ne radi danima kada nema postavljenih događaja ili je raspored onemogućen.

10-2 Rad sustava

Kada je postavljeno na Povezano, sustav runs/stops u vezi s trenutnim radnim stanjem GR-a.

Kada je postavljeno na Individualno, sustavom se upravlja na zaslonu rada sustava.

Za informacije o prebacivanju između Link i Individual, pogledajte str. 26.

(1) Prebacivanje trenutnog radnog stanja

U slučaju Link

Sustav također runs/stops u vezi s trenutnim radnim stanjem GR-a i načinom rada radnog obrasca.

U slučaju Individual

U slučaju Individualno, sustav runs/stops s radom na zaslonu rada sustava.

Zaslon svih informacija

ALL					Tue 8:48				
Unit	Stop	Pattern 1							
GR Sys	< 1 >	2	3	4					
MC No	1	1	----	----					
UC No	16	16	----	----					
Link	Link	Link	Link	Link					
Run	Stop	Stop	Stop	Stop					
Mode	Cool	Heat	Stop	Stop					
●:Sys Info ††:GR Ope									

- 1 Na zaslonu sa svim informacijama, pritisnite [●] za prikaz zaslona s informacijama o sustavu.**

Zaslon s informacijama o sustavu

ALL>>Sys.		Tue 8:51	
< Sys 1 >	Indiv	Stop	* Cool
	Fault code		
	MC No.	1	
	UC No.	16	
	PST	7.0	
	LWT	17.5	
EWT	17.5		
●:MC Info ⤵:Return ††:Sys Ope			

- 2 Na zaslonu s informacijama o sustavu, pritisnite [↑↑↑] (Upravljanje) za prikaz zaslona rada sustava.**

Zaslon rada sustava

ALL>>Sys.>>Sys.Ope.		Tue 8:52	
Sys 1	Indiv	Stop	* Cool
Operate	< Run >	Mode	
Indiv	Run	Cool	
⤵:Return			
ALL>>Sys.>>Sys.Ope. Tue 8:53			
Sys 1 Indiv Stop * Cool			
Attention			
Do you want to change operation?			
●:Confirm ⤵:CANCEL			
⤵:Return			

- 3 Pritisnite [<] i [>] za pozicioniranje kursora na Pokretanje te koristite [Λ] i [V] za odabir "Run".**
Za zaustavljanje sustava, odaberite "Stop".

- 4 Pritisnite [↶] (Povratak).**
Pojavljuje se zaslon s porukom.

- 5 Pritisnite [●] (Potvrdi).**
Prikazani sustav ulazi u radno stanje i radna lampica se UKLJUČUJE.

(2) Promjena postavki rada sustava

Zaslon rada sustava

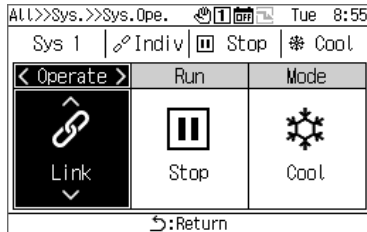

- 1 Na zaslonu s informacijama o sustavu, pritisnite [≡] za prikaz zaslona rada sustava.**
- 2 Koristite [<] i [>] za odabir stavke koju želite promijeniti.**
Za informacije o tome kako postaviti svaku stavku, pogledajte donju tablicu.
- 3 Za potvrđivanje promjena, pritisnite [↶] (Povratak) i na zaslonu poruke, pritisnite [●] (Potvrđi).**

Popis stavki za postavljanje na zaslonu rada sustava

Stavka	Opis																																		
Operate	Koristite [Λ] i [V] za prebacivanje između Link i Individual.																																		
Run	Koristite [Λ] i [V] za prebacivanje trenutnog radnog stanja. *Ako je Upravljanje "Link", ne možete upravljati sustavom.																																		
Mode	Koristite [Λ] i [V] za prebacivanje između Stop, Cool i Heat. *Ako je Upravljanje "Link", ne možete upravljati sustavom. *Promjenom načina ne mijenja se način radnog obrasca.																																		
PST hlađenje PST grijanje	<p>Postavite postavljene temperature za Cool/Heat. Odaberite ili "C.PST" ili "H.PST" i pritisnite [●] (Potvrđi) za prikaz zaslona za unos postavljene temperature. Koristite [<] i [>] za odabir znamenke za unos, koristite [Λ] i [V] za promjenu vrijednosti i pritisnite [●] (Potvrđi).</p> <p>Važeći rasponi postavljanja su kao u donjoj tablici.</p> <table border="1"> <thead> <tr> <th rowspan="2">Model</th> <th colspan="2">PST hlađenje [°C]</th> <th colspan="2">PST grijanje [°C]</th> </tr> <tr> <th>Početna vrijednost</th> <th>Raspon postavljanja</th> <th>Početna vrijednost</th> <th>Raspon postavljanja</th> </tr> </thead> <tbody> <tr> <td>USX, EDGE Serija</td> <td>7,0</td> <td>4,0 do 30,0</td> <td>45,0</td> <td>25,0 do 55,0</td> </tr> <tr> <td>SFMC Serije 4, 5</td> <td>7,0</td> <td>5,0 do 25,0</td> <td>45,0</td> <td>35,0 do 55,0</td> </tr> <tr> <td>CAONS700</td> <td>–</td> <td>–</td> <td>65,0</td> <td>50,0 do 90,0</td> </tr> <tr> <td>Heat Recovery CAONS Serija 1</td> <td>–</td> <td>–</td> <td>65,0</td> <td>50,0 do 85,0</td> </tr> <tr> <td>Heat Recovery CAONS Serija 2</td> <td>30,0</td> <td>9,0 do 35,0</td> <td>65,0</td> <td>50,0 do 85,0</td> </tr> </tbody> </table> <p>*Ako promijenite postavljenu temperaturu, promijenit će se postavljena temperatura trenutno odabranog radnog obrasca.</p>	Model	PST hlađenje [°C]		PST grijanje [°C]		Početna vrijednost	Raspon postavljanja	Početna vrijednost	Raspon postavljanja	USX, EDGE Serija	7,0	4,0 do 30,0	45,0	25,0 do 55,0	SFMC Serije 4, 5	7,0	5,0 do 25,0	45,0	35,0 do 55,0	CAONS700	–	–	65,0	50,0 do 90,0	Heat Recovery CAONS Serija 1	–	–	65,0	50,0 do 85,0	Heat Recovery CAONS Serija 2	30,0	9,0 do 35,0	65,0	50,0 do 85,0
Model	PST hlađenje [°C]		PST grijanje [°C]																																
	Početna vrijednost	Raspon postavljanja	Početna vrijednost	Raspon postavljanja																															
USX, EDGE Serija	7,0	4,0 do 30,0	45,0	25,0 do 55,0																															
SFMC Serije 4, 5	7,0	5,0 do 25,0	45,0	35,0 do 55,0																															
CAONS700	–	–	65,0	50,0 do 90,0																															
Heat Recovery CAONS Serija 1	–	–	65,0	50,0 do 85,0																															
Heat Recovery CAONS Serija 2	30,0	9,0 do 35,0	65,0	50,0 do 85,0																															
Potražnja	<p>Postavite struju potražnje (za SFMC Serije 4, 5, kapacitet potražnje). Odaberite "Potražnja" te pritisnite [●] (Potvrđi) za prikaz zaslona za unos vrijednosti. Koristite [<] i [>] za odabir znamenke za unos, koristite [Λ] i [V] za promjenu vrijednosti i pritisnite [●] (Potvrđi).</p> <p>Raspon vrijednosti koje se mogu unijeti je od "0" do "30000". *Početna vrijednost je "0". Imajte na umu da ako omogućite potražnju/uštedu energije s netočnom postavkom, jedinica će se zaustaviti. *Ako promijenite struju potražnje i kapacitet, promijenit će se struja potražnje i kapacitet trenutno odabranog radnog obrasca.</p>																																		

11 Prikazivanje Failure History

Možete prikazati Failure History GR-a i MC-ova, do 16 zapisa za svaki (ukupno 48 zapisa).

U Failure History prikazani su datumi i vremena kada su se kvarovi dogodili, brojevi MC-ova, UC-ova i strujnih krugova u kojima su se kvarovi dogodili, kodovi kvarova i pojedinosti kvara.

Metoda prikaza razlikuje se ovisno o tome je li podaci Failure History MC-a sadrže informacije o godini ili ne.

Informacije o godini su sadržane: Kada dođe do kvara, na vrhu se pojavljuje najnoviji kod greške.

Informacije o godini nisu sadržane: Kvarovi u GR-u, MC1 i MC2 su prikazani ovim redom.

* Ako postoji barem jedan uređaj u kojem podaci ne sadrže informacije o godini, koristi se metoda prikaza za slučaj u kojem informacije o godini nisu sadržane.

11-1 Prikazivanje Failure History

Zaslon Menu



1 Pritisnite [≡] za prikaz zaslona Menu.

Zaslon Failure History

No.	Date	Time	MC	UC	Cir.	Code
1	2022-05-26	18:13	1	--	--	12
2	2022-05-26	18:12	1	--	--	12
3	2022-05-26	18:11	--	--	--	1C
4	2022-05-26	18:06	--	--	--	1C
5	2022-05-19	13:35	1	1	A	60
6	2022-05-19	13:33	1	1	B	60
7	2022-05-19	13:31	1	1	C	60
8	2022-05-19	13:29	1	1	D	60

2 Na zaslonu Menu, odaberite “Failure History” i pritisnite [•] (Potvrdi).

- Koristite [^] i [V] za prebacivanje između stranica.
- Koristite [<] i [>] za prikaz pojedinosti o kvarovima.

Odaberite [<] ili [>].

No.	Code	Fault Contents
1	12	Int. comm error
2	12	Int. comm error
3	1C	GR comm error
4	1C	GR comm error
5	60	High press alarm
6	60	High press alarm
7	60	High press alarm
8	60	High press alarm

11-2 Brisanje Failure History

Zaslon Failure History

No.	Date	Time	MC	UC	Cir.	Code
1	2022-05-26	18:13	1	--	--	12
2	2022-05-26	18:12	1	--	--	12
3	2022-05-26	18:11	--	--	--	1C
4	2022-05-26	18:06	--	--	--	1C
5	2022-05-19	13:35	1	1	A	60
6	2022-05-19	13:33	1	1	B	60
7	2022-05-19	13:31	1	1	C	60
8	2022-05-19	13:29	1	1	D	60

●:Clear ↵:Return



Brisanje Failure History

No.	Date	Time	MC	UC	Cir.	Code
1	2022-05-26	18:13	1	--	--	12
2	2022-05-26	18:12	1	--	--	12
3	2022-05-19	13:35	1	1	A	60
4	2022-05-19	13:33	1	1	B	60
5	2022-05-19	13:31	1	1	C	60
6	2022-05-19	13:29	1	1	D	60
7						
8						

●:Clear ↵:Return

Pritisnite [●] (Izbriši) te na zaslonu poruka pritisnite [●] (Potvrdi).

Failure History kvarova koje je otkrio GR je izbrisana.

- * Ne možete izbrisati Failure History MC-ova s GR-a.
Ako želite izbrisati Failure History MC-ova, trebate izbrisati Failure History na svakom MC-u.

12 Stavke za postavljanje

■ Prikazivanje zaslona “Setting”

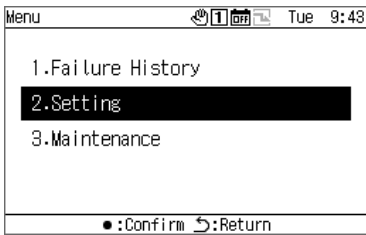

1 Pritisnite [≡] za prikaz zaslona Menu.

2 Na zaslonu Menu, odaberite “Setting” i pritisnite [●] (Potvrđi).

Pojavljuje se zaslon Input Password.

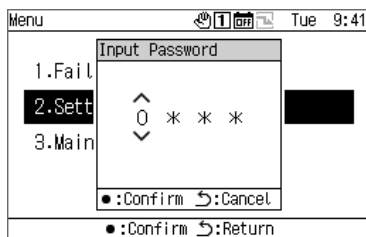

3 Unesite 4-znamenkastu lozinku i pritisnite [●] (Potvrđi).

Koristite [<] i [>] za odabir znamenke za unos te koristite [Λ] i [V] za odabir broja.

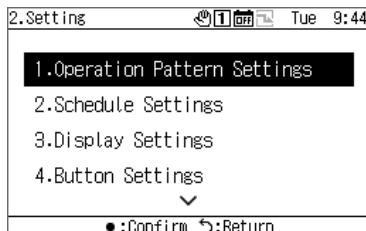

4 Koristite [Λ] i [V] za odabir stavke i pritisnite [●] (Potvrđi).

Funkcije mogu biti ograničene zbog unosa lozinke.

Popis stavki za postavljanje

Stavke za postavljanje	Opis	Postavite razinu lozinke		Referentna stranica
		Administrator	Korisnik	
Operation Pattern Settings	Postavite radni obrazac.	●	○	str.30
Schedule Settings	Omogućuje vam postavljanje rasporeda rada.	●	○	str.34
Display Settings	Postavite kontrast i vrijeme UKLJUČIVANJA pozadinskog osvjetljenja.	●	●	str.37
Button Settings	Postavite radnje tipki.	●	○	str.38
Date&time setting	Postavite datum i vrijeme.	●	○	str.39
I/O settings	Postavite funkcije digitalnog U/I.	●	○	str.40
Language Setting	Postavite jezik prikaza.	●	–	str.41
DN code setting	Postavite DN kod.	●	–	str.41

●: Funkcija nije ograničena, ○: Funkcija ograničena, –: Nije prikazano

12-1 Operation Pattern Settings

Dodjela MC-a (MC sustav) i UC sustava za svaki GR sustav, način rada, postavljena temperatura, postavka potražnje, postavka senzora i izlaz veze obrasca mogu se prikupiti u jedan radni obrazac. Možete postaviti do 4 radna obrasca.

Tijekom rada odaberite jedan od postavljenih radnih obrazaca i izdajte naredbe MC-ima u skladu s postavkama radnog obrasca odabranog za svaki sustav.

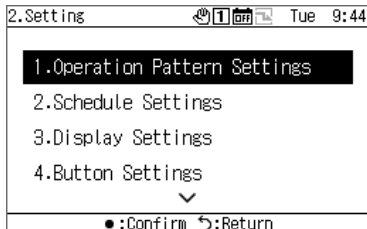

- 1 Na zaslonu postavki, odaberite “Operation Pattern Settings” i pritisnite [●] (Potvrđi).

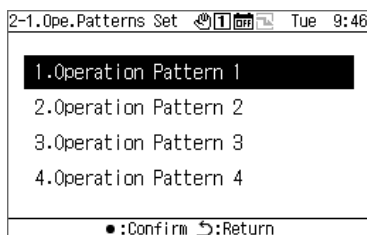

- 2 Koristite [Λ] i [V] za odabir obrasca koji želite promijeniti i pritisnite [●] (Potvrđi).

GR Sys	1	2	3	4
MC Gr.Ctrl	OFF	OFF	OFF	OFF
Mode	Cool	Heat	Stop	Stop
Cool PST	7.0	7.0	7.0	7.0
Heat PST	45.0	45.0	45.0	45.0
Demand	0	0	0	0

- 3 Koristite [<] i [>] za odabir postavke koju želite promijeniti i pritisnite [●] (Potvrđi).

Za informacije o tome što postaviti za svaku stavku i kako promijeniti svaku stavku, pogledajte tablicu na sljedećoj stranici.

- 4 Za potvrđivanje promjena, pritisnite [↶] (Povratak) i na zaslonu poruke, pritisnite [●] (Potvrđi).

Operation Settings

Postavite uvjete rada za svaki GR sustav.

Zaslon postavki rada

Operation Settings				
GR Sys	1	2	3	4
MC Gr.Ctrl	OFF	OFF	OFF	OFF
Mode	Cool	Heat	Stop	Stop
Cool PST	7.0	7.0	7.0	7.0
Heat PST	45.0	45.0	45.0	45.0
Demand	0	0	0	0

●:Change ↵:Return

Zaslon za unos postavljene temperature

Cool PST		3	4
GR Sys	7.0	OFF	
MC Gr.Ct		Stop	
Mode			
Cool P	Maximum: 30.0	0	7.0
Heat P	Minimum: 4.0	0	45.0
Demand	●:Confirm ↵:Cancel	0	0

●:Change ↵:Return

Zaslon za unos vrijednosti potražnje

Demand		3	4
GR Sys	0	OFF	
MC Gr.Ct		Stop	
Mode			
Cool P	Maximum: 30000	0	7.0
Heat P	Minimum: 0	0	45.0
Demand	●:Confirm ↵:Cancel	0	0

●:Change ↵:Return

Popis stavki za postavljanje "Operation Settings"

Stavka	Opis																																		
MC Gr.Ctrl	<p>Postavite grupno upravljanje MC-a na UKLJUČENO/ISKLUČENO. MC Gr.Ctrl ISKLJUČENA: Upravljajte svim MC-ima u istom sustavu. MC Gr.Ctrl UKLJUČENA: Kontrolirajte broj MC-ova koji će raditi u istom sustavu prema opterećenju. Radni postupak: Koristite [Λ], [V], [<] i [>] za odabir sustava koji želite promijeniti i pritisnite [●] (Potvrdi) za prebacivanje između UKLJUČIVANJA i ISKLJUČIVANJA.</p>																																		
Mode	<p>Prebacujte način između Stop, Cool i Heat. Radni postupak: Koristite [Λ], [V], [<] i [>] za odabir sustava koji želite promijeniti i pritisnite [●] (Potvrdi) za prebacivanje između Stop, Cool i Heat.</p>																																		
PST hlađenje PST grijanje	<p>Postavite postavljene temperature za Cool/Heat. Radni postupak: 1 Koristite [Λ], [V], [<] i [>] za odabir sustava koji želite promijeniti i pritisnite [●] (Potvrdi) za prikaz zaslona za unos postavljene temperature. 2 Koristite [<] i [>] za odabir znamenke za unos, koristite [Λ] i [V] za promjenu vrijednosti i pritisnite [●] (Potvrdi).</p> <p>Važeći rasponi postavljanja su kao u donjoj tablici.</p> <table border="1"> <thead> <tr> <th rowspan="2">Model</th> <th colspan="2">PST hlađenje [°C]</th> <th colspan="2">PST grijanje [°C]</th> </tr> <tr> <th>Početna vrijednost</th> <th>Raspon postavljanja</th> <th>Početna vrijednost</th> <th>Raspon postavljanja</th> </tr> </thead> <tbody> <tr> <td>USX, EDGE Serija</td> <td>7,0</td> <td>4,0 do 30,0</td> <td>45,0</td> <td>25,0 do 55,0</td> </tr> <tr> <td>SFMC Serije 4, 5</td> <td>7,0</td> <td>5,0 do 25,0</td> <td>45,0</td> <td>35,0 do 55,0</td> </tr> <tr> <td>CAONS700</td> <td>-</td> <td>-</td> <td>65,0</td> <td>50,0 do 90,0</td> </tr> <tr> <td>Heat Recovery CAONS Serija 1</td> <td>-</td> <td>-</td> <td>65,0</td> <td>50,0 do 85,0</td> </tr> <tr> <td>Heat Recovery CAONS Serija 2</td> <td>30,0</td> <td>9,0 do 35,0</td> <td>65,0</td> <td>50,0 do 85,0</td> </tr> </tbody> </table>	Model	PST hlađenje [°C]		PST grijanje [°C]		Početna vrijednost	Raspon postavljanja	Početna vrijednost	Raspon postavljanja	USX, EDGE Serija	7,0	4,0 do 30,0	45,0	25,0 do 55,0	SFMC Serije 4, 5	7,0	5,0 do 25,0	45,0	35,0 do 55,0	CAONS700	-	-	65,0	50,0 do 90,0	Heat Recovery CAONS Serija 1	-	-	65,0	50,0 do 85,0	Heat Recovery CAONS Serija 2	30,0	9,0 do 35,0	65,0	50,0 do 85,0
Model	PST hlađenje [°C]		PST grijanje [°C]																																
	Početna vrijednost	Raspon postavljanja	Početna vrijednost	Raspon postavljanja																															
USX, EDGE Serija	7,0	4,0 do 30,0	45,0	25,0 do 55,0																															
SFMC Serije 4, 5	7,0	5,0 do 25,0	45,0	35,0 do 55,0																															
CAONS700	-	-	65,0	50,0 do 90,0																															
Heat Recovery CAONS Serija 1	-	-	65,0	50,0 do 85,0																															
Heat Recovery CAONS Serija 2	30,0	9,0 do 35,0	65,0	50,0 do 85,0																															
Demand	<p>Postavite struju potražnje (za SFMC Serije 4, 5, kapacitet potražnje). Radni postupak: 1 Koristite [Λ], [V], [<] i [>] za odabir sustava koji želite promijeniti i pritisnite [●] (Potvrdi) za prikaz zaslona za unos vrijednosti. 2 Koristite [<] i [>] za odabir znamenke za unos, koristite [Λ] i [V] za promjenu vrijednosti i pritisnite [●] (Potvrdi).</p> <p>Raspon vrijednosti koje se mogu unijeti je od "0" do "30000". *Početna vrijednost je "0". Imajte na umu da ako omogućite potražnju/uštedu energije s netočnom postavkom, jedinica će se zaustaviti.</p>																																		

System Settings

Dodijelite GR sustav za A/B sustave MC-a.

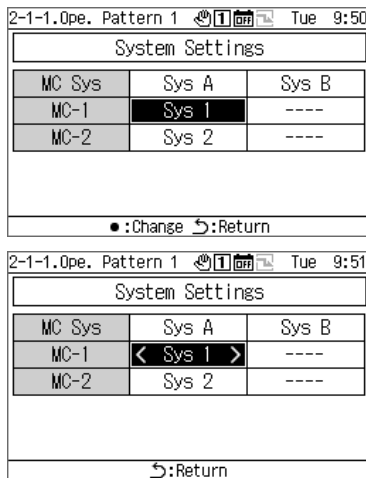

- 1** Koristite [**<**] i [**>**] za odabir “System Settings” i pritisnite [**•**] (Potvrđi).
- 2** Koristite [**^**] i [**v**] za odabir stavke koju želite promijeniti i pritisnite [**•**] (Potvrđi).
Prikazuju se < i >, koji okružuju odabranu stavku.
- 3** Koristite [**<**] i [**>**] za odabir sustava i pritisnite [**↵**] (Povratak).
- 4** Za potvrđivanje promjena, pritisnite [**↵**] (Povratak) i na zaslonu poruke, pritisnite [**•**] (Potvrđi).

UC System Assign

Dodijelite UC-e za svaki MC prema sustavu.

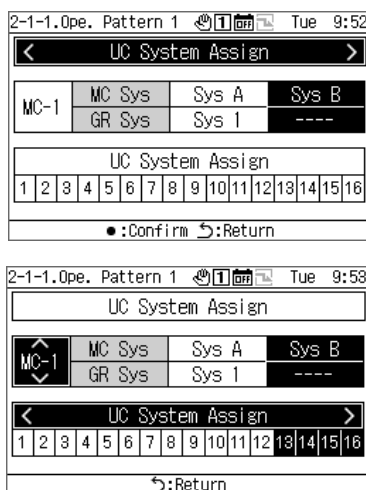

- 1** Koristite [**<**] i [**>**] za odabir “UC System Assign” i pritisnite [**•**] (Potvrđi).
- 2** Koristite [**^**] i [**v**] za odabir željenog MC-a, koristite [**<**] i [**>**] za postavljanje UC-a za dodjelu te pritisnite [**↵**] (Povratak).
- 3** Za potvrđivanje promjena, pritisnite [**↵**] (Povratak) i na zaslonu poruke, pritisnite [**•**] (Potvrđi).

Sensor setting

Možete postaviti sustav za kontrolni senzor.

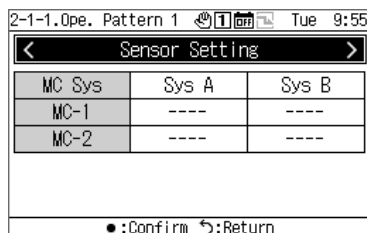

1 Koristite [**<**] i [**>**] za odabir “Sensor setting” i pritisnite [**•**] (Potvrđi).

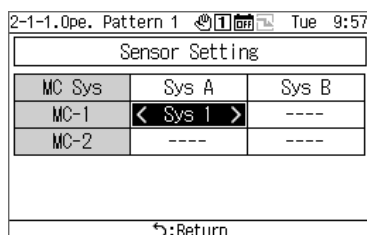

2 Koristite [**Λ**], [**V**], [**<**] i [**>**] za odabir stavke koju želite promijeniti i pritisnite [**•**] (Potvrđi).
Prikazuju se < i >, koji okružuju odabranu stavku.

3 Koristite [**<**] i [**>**] za odabir sustava i pritisnite [**↶**] (Povratak).

4 Za potvrđivanje promjena, pritisnite [**↶**] (Povratak) i na zaslonu poruke, pritisnite [**•**] (Potvrđi).

Interlock Output Set

Postavite metodu izlaza za izlazne funkcije “pattern interlock output1 i pattern interlock output2”.

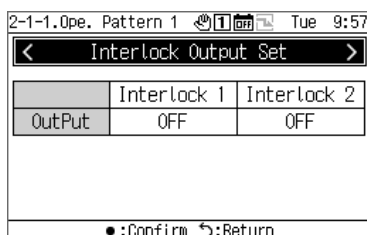

1 Koristite [**<**] i [**>**] za odabir “Interlock Output Set” i pritisnite [**•**] (Potvrđi).

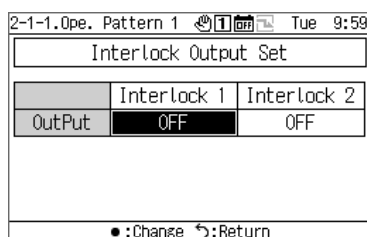

2 Koristite [**<**] i [**>**] za odabir stavke koju želite promijeniti i pritisnite [**•**] (Potvrđi).
Prebacuje se između UKLJUČIVANJA i ISKLJUČIVANJA.

3 Za potvrđivanje promjena, pritisnite [**↶**] (Povratak) i na zaslonu poruke, pritisnite [**•**] (Potvrđi).

12-2 Schedule Settings

Prije Schedule Settings, svakako postavite sat.

Nijedan raspored neće raditi ni u jednom od sljedećih slučajeva:

Sat nije postavljen.

Rasporedi su onemogućeni u postavkama rasporeda.

Na zaslonu rada GR-a, rasporedi su postavljeni na ISKLJUČENO.

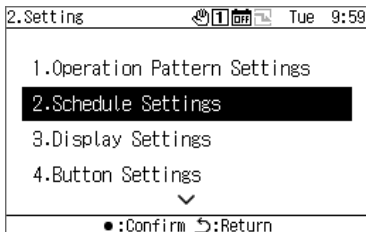

- 1 Na zaslonu postavki, odaberite “Schedule Settings” i pritisnite [●] (Potvrđi).

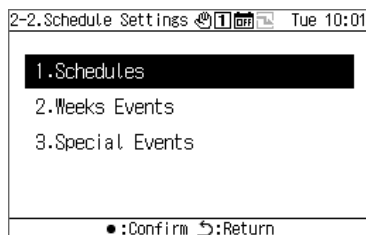

- 2 Koristite [Λ] i [V] za odabir stavke i pritisnite [●] (Potvrđi).

Schedule

Za svaki datum možete omogućiti ili onemogućiti Week Events i možete odabrati radnje na Special Events.

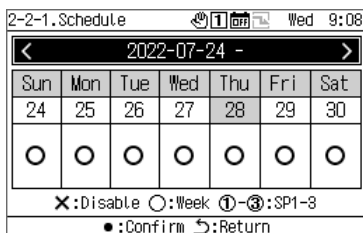

- 1 Koristite [Λ] i [V] za odabir “Schedule” i pritisnite [●] (Potvrđi).

- 2 Koristite [<] i [>] za odabir željenog tjedna i pritisnite [●] (Potvrđi).

Možete napraviti postavke za 5 tjedana.

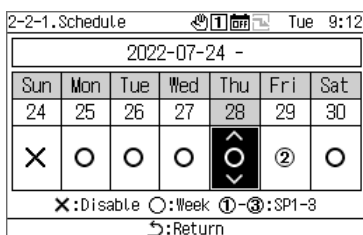

- 3 Koristite [<] i [>] za odabir željenog datuma, koristite [Λ] i [V] za odabir između ×: Disable ○: Week 1-3: SP1-3 i pritisnite [↶] (Povratak).

Početna postavka je “○ (Week Events)” za sve datume.

- 4 Za potvrđivanje promjena, pritisnite [↶] (Povratak) i na zaslonu poruke, pritisnite [●] (Potvrđi).

Week Events

Iz GR-a možete automatski izvoditi događaje (Run/Stop) u vrijeme svakog događaja. Možete postaviti do 6 događaja po danu. Ako su Run/Stop ulazi (statični signal) postavljeni izvana, vanjski signali imaju prioritet.

[OPREZ]

Run/Stop prema rasporedu može raditi samo jednom u postavljeno vrijeme.

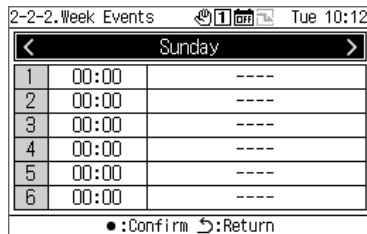

1 Koristite [Λ] i [V] za odabir “Week Events” i pritisnite [●] (Potvrđi).

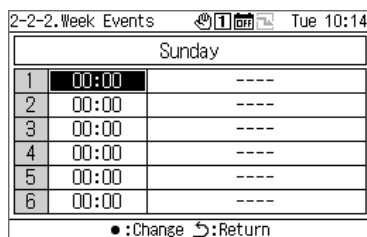

2 Koristite [<] i [>] za odabir željenog dana u tjednu i pritisnite [●] (Potvrđi).

3 Koristite [Λ] i [V] za odabir vremena rasporeda i pritisnite [●] (Potvrđi).
Pojavljuje se zaslon Input Time.

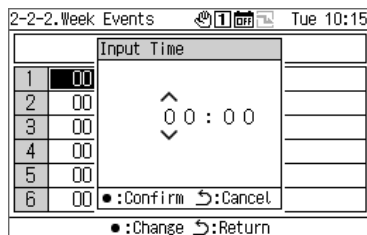

4 Koristite [<] i [>] za odabir znamenke za unos, koristite [Λ] i [V] za promjenu vremena i pritisnite [●] (Potvrđi).

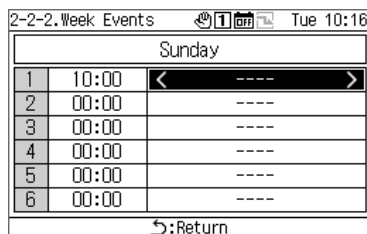

5 Koristite [<] i [>] za pozicioniranje kursora na stavku postavke događaja i pritisnite [●] (Potvrđi).
Prebacivanje događaja je sada omogućeno.

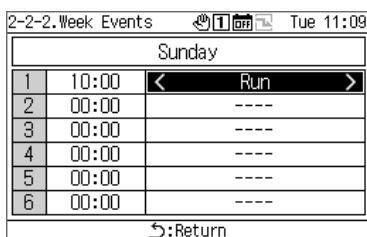

6 Koristite [<] i [>] za odabir između “Run” ili “Stop” i pritisnite [↵] (Povratak).

7 Za potvrđivanje promjena, pritisnite [↵] (Povratak) i na zaslonu poruke, pritisnite [●] (Potvrđi).

Special Events

[OPREZ]

Ako želite upravljati rasporedom s Special Events, postavite Poseban1 do Poseban3 na "Schedule (str. 34)".

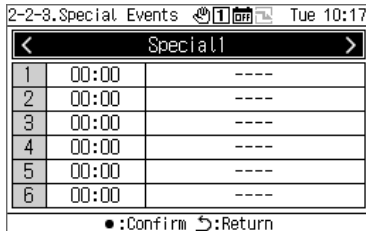

1 Koristite [Λ] i [V] za odabir "Special Events" i pritisnite [●] (Potvrđi).

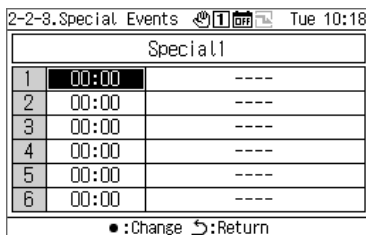

2 Koristite [<] i [>] za odabir željenog posebnog dana i pritisnite [●] (Potvrđi).

3 Koristite [Λ] i [V] za odabir vremena rasporeda i pritisnite [●] (Potvrđi).
Pojavljuje se zaslon Input Time.

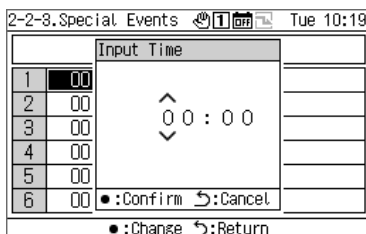

4 Koristite [<] i [>] za odabir znamenke za unos, koristite [Λ] i [V] za promjenu vremena i pritisnite [●] (Potvrđi).



5 Koristite [<] i [>] za pozicioniranje kursora na stavku postavke događaja i pritisnite [●] (Potvrđi).
Prebacivanje događaja je sada omogućeno.

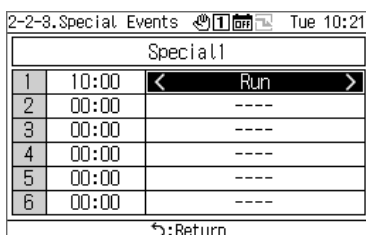

6 Koristite [<] i [>] za odabir između "Run" ili "Stop" i pritisnite [↵] (Povratak).

7 Za potvrđivanje promjena, pritisnite [↵] (Povratak) i na zaslonu poruke, pritisnite [●] (Potvrđi).

12-3 Display Settings

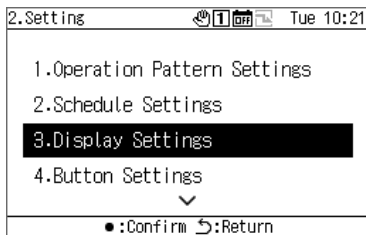

1 Na zaslону postavki, odaberite “Display Settings” i pritisnite [●] (Potvrđi).

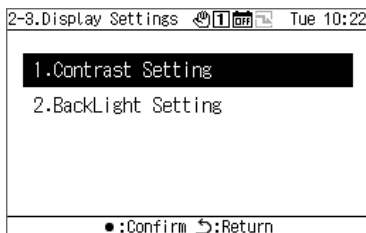

2 Koristite [▲] i [▼] za odabir stavke i pritisnite [●] (Potvrđi).

Contrast

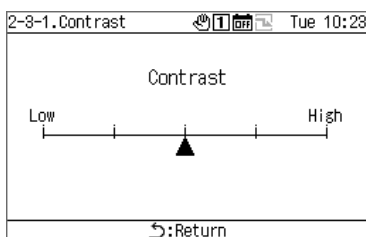

1 Odaberite “Contrast” i pritisnite [●] (Potvrđi).

2 Koristite [←] i [→] za pomicanje ▲.

3 Za potvrđivanje promjena, pritisnite [↶] (Povratak) i na zaslону poruke, pritisnite [●] (Potvrđi).

Backlight

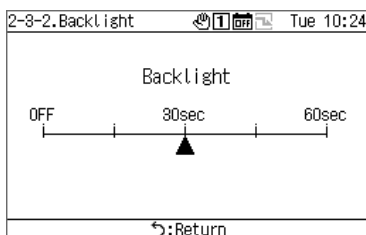

1 Odaberite “Backlight” i pritisnite [●] (Potvrđi).

2 Koristite [←] i [→] za pomicanje ▲.

3 Za potvrđivanje promjena, pritisnite [↶] (Povratak) i na zaslону poruke, pritisnite [●] (Potvrđi).

12-4 Button Settings

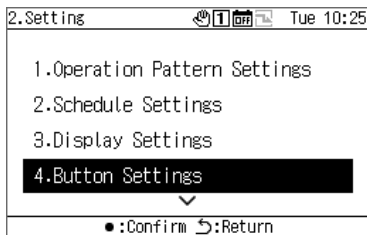

- 1 Na zaslonu postavki, odaberite “Button Settings” i pritisnite [●] (Potvrđi).

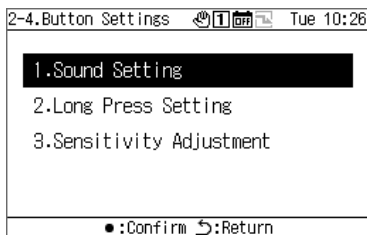

- 2 Koristite [Λ] i [V] za odabir stavke i pritisnite [●] (Potvrđi).

Sound Setting

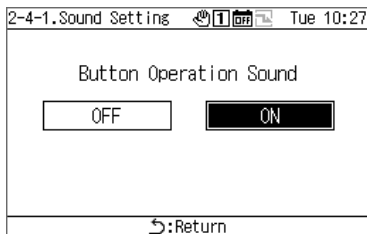

- 1 Odaberite “Sound Setting” i pritisnite [●] (Potvrđi).
- 2 Koristite [<] i [>] za odabir “UKLJUČENO” ili “ISKLJUČENO”.
- 3 Za potvrđivanje promjena, pritisnite [↶] (Povratak) i na zaslonu poruke, pritisnite [●] (Potvrđi).

Press Settings

No.	Button	Setting
1	OFF Button	< OFF >
2	ON Button	OFF
3	• Button	OFF

At the bottom, there is a Return icon.

- 1 Odaberite “Press Settings” i pritisnite [●] (Potvrđi).
- 2 Koristite [Λ] i [V] za odabir željene tipke te koristite [<] i [>] za odabir “ISKLJUČENO” ili vrijeme dugog pritiska.
 - Možete odabrati vrijeme dugog pritiska između 1 i 5 sekundi.
- 3 Za potvrđivanje promjena, pritisnite [↶] (Povratak) i na zaslonu poruke, pritisnite [●] (Potvrđi).

Sens. Setting

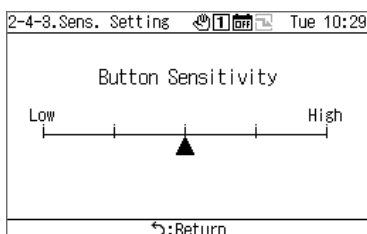

- 1 Odaberite “Sens. Setting” i pritisnite [●] (Potvrđi).
- 2 Koristite [<] i [>] za pomicanje ▲.
- 3 Za potvrđivanje promjena, pritisnite [↶] (Povratak) i na zaslonu poruke, pritisnite [●] (Potvrđi).

12-5 Date&time setting

Postavka datuma i vremena omogućuje vam promjenu godine, mjeseca, dana, sati i minuta.

Svakako postavite vrijeme tako da se može zabilježiti u povijesti kvarova i spremljenim podacima o radu.



- 1** Na zaslonu postavki, odaberite “Date&time setting” i pritisnite [●] (Potvrđi).

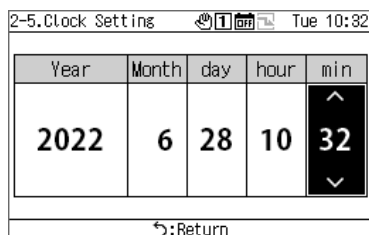

- 2** Koristite [←] i [→] za pomicanje kursora te koristite [Λ] i [V] za promjenu year, month, day, hours i minutes.

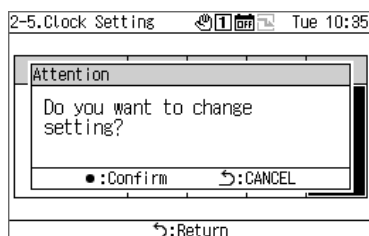

- 3** Za potvrđivanje promjena, pritisnite [↵] (Povratak) i na zaslonu poruke, pritisnite [●] (Potvrđi).

12-6 I/O settings

Možete dodijeliti funkcije za vanjske ulaze kao što su radni obrasci i signali zahtjeva, kao i funkcije za izlaze vanjskih signala kao što su radni signali i signali kvara.

Uvjerite se da nema digitalnog šuma na ožičenju vanjskog U/I.

Za informacije o funkcijama U/I, pogledajte "Popis funkcija U/I (str. 50)".

[OPREZ]

Ako je rad GR-a postavljen na "vanjski" ili GR "radi", postavka se ne može promijeniti. Zaustavite uređaj prije toga.

Postavke Digital Input

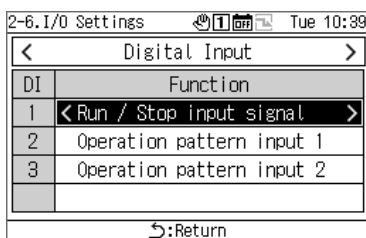
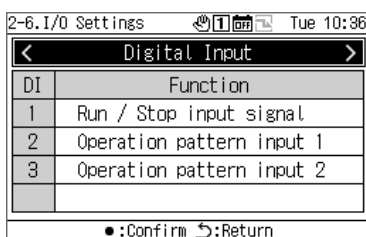
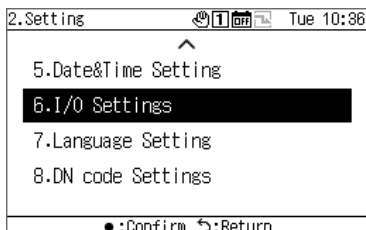

1 Na zaslonu postavki, odaberite "I/O settings" i pritisnite [●] (Potvrđi).

2 Koristite [←] i [→] za odabir "Digital Input" i pritisnite [●] (Potvrđi).

3 Koristite [Λ] i [V] za odabir ulaznog priključka za postavljanje te koristite [←] i [→] za promjenu ulaznog signala.

4 Za potvrđivanje promjena, pritisnite [↶] (Povratak) i na zaslonu poruke, pritisnite [●] (Potvrđi).

Kada promijenite postavku, GR će se automatski ponovno pokrenuti.

Postavke Digital Output

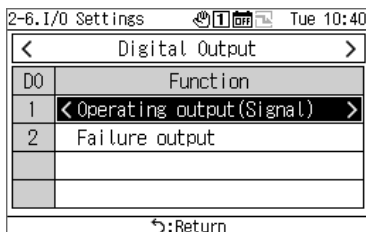
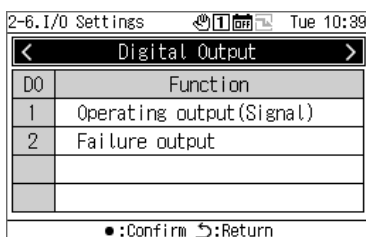

1 Na zaslonu postavki, odaberite "I/O settings" i pritisnite [●] (Potvrđi).

2 Koristite [←] i [→] za odabir "Digital Output" i pritisnite [●] (Potvrđi).

3 Koristite [Λ] i [V] za odabir izlaznog priključka za postavljanje te koristite [←] i [→] za promjenu izlaznog signala.

4 Za potvrđivanje promjena, pritisnite [↶] (Povratak) i na zaslonu poruke, pritisnite [●] (Potvrđi).

Kada promijenite postavku, GR će se automatski ponovno pokrenuti.

12-7 Language Setting

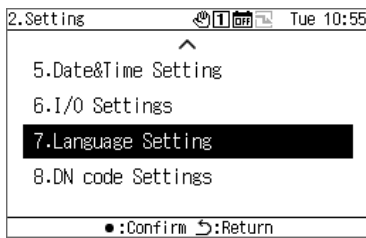

1 Na zaslону postavki, odaberite “Language Setting” i pritisnite [●] (Potvrđi).

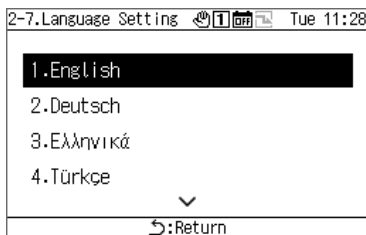

2 Koristite [Λ] i [V] za odabir jezika.

3 Za potvrđivanje promjena, pritisnite [↵] (Povratak) i na zaslону poruke, pritisnite [●] (Potvrđi).

12-8 DN code setting

Pogledajte str. 51 za popis DN kodova.

[OPREZ]

Tijekom rada ne možete promijeniti DN kod koji zahtijeva ponovno pokretanje.

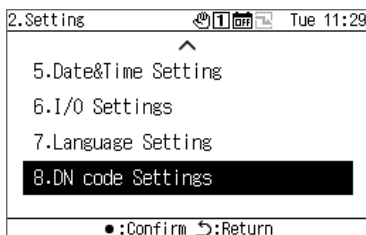

1 Na zaslону postavki, odaberite “DN code setting” i pritisnite [●] (Potvrđi).

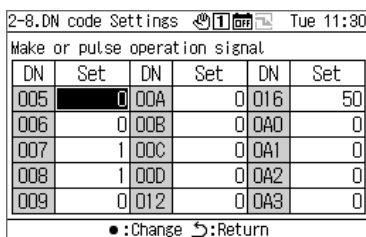

2 Koristite [Λ], [V], [<] i [>] za odabir DN koda za postavljanje i pritisnite [●] (Potvrđi).

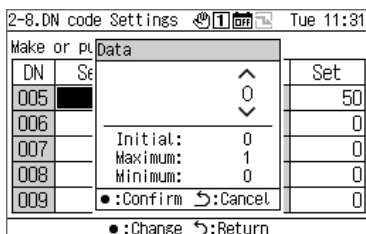

3 Koristite [Λ] i [V] za promjenu vrijednosti i pritisnite [●] (Potvrđi).

4 Za potvrđivanje promjena, pritisnite [↵] (Povratak) i na zaslону poruke, pritisnite [●] (Potvrđi).

Ako ste promijenili stavku za koju se ↵ pojavljuje u stupcu postavljanja, GR će se automatski ponovno pokrenuti kada se potvrdi promjena postavki.

13 Stavke Maintenance

■ Prikazivanje zaslona “Maintenance”

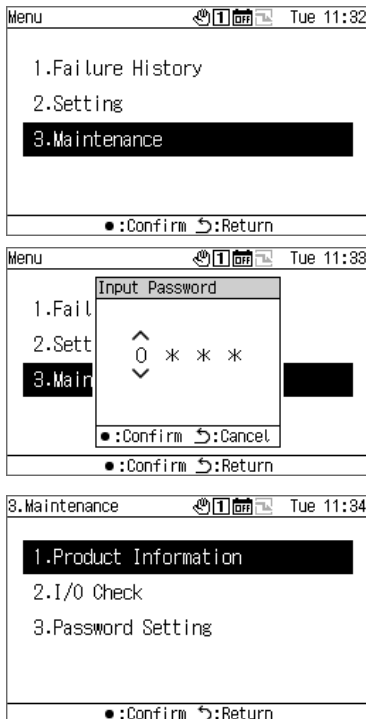

1 Pritisnite [≡] za prikaz zaslona Menu.

2 Na zaslonu Menu, odaberite “Maintenance” i pritisnite [●] (Potvrdi).

Pojavljuje se zaslon Input Password.

3 Unesite 4-znamenkastu lozinku za održavanje i pritisnite [●] (Potvrdi).

Koristite [<] i [>] za odabir znamenke za unos te koristite [Λ] i [V] za odabir broja.

4 Koristite [Λ] i [V] za odabir stavke i pritisnite [●] (Potvrdi).

Funkcije mogu biti ograničene zbog unosa lozinke.

Popis stavki Maintenance

Stavke za postavljanje	Opis	Razina lozinke održavanja		Referentna stranica
		Administrator	Korisnik	
Product Info.	Prikazuje informacije o proizvodu uključujući Serial No. i Software No.	●	●	Str.43
Check of I/O	Omogućuje vam provjeru vanjskih ulaza i izlaza vanjskog signala koji su postavljeni s I/O settings.	●	–	Str.43
Password Setting	Omogućuje vam promjenu lozinke za postavljanje i lozinke za održavanje.	●	–	Str.44

●: Funkcija nije ograničena, ○: Funkcija ograničena, -: Nije prikazano

13-1 Product Info.

8-1.Product Info.		Tue 11:34
Model	: RBP-RC001-E/TR	
Serial No.	: 0000W00000	
Software No.	: 32RCAP606000000-EN	
OS No.	: S31_000_000	
↵:Return		

Na zaslonu Maintenance, odaberite “Product Info.” i pritisnite [●] (Potvrdi).

Prikazuju se Model, Serial No., Software No. i OS No.

13-2 Check of I/O

Provjera Digital Input

Možete provjeriti funkciju koja je postavljena za svaki priključak i njegovo stanje.

Zaslon provjere Digital Input

8-2.Check of I/O			Tue 11:36
Digital Input			
DI	State	Function	
1	OFF	Run / Stop input signal	
2	OFF	Operation pattern input 1	
3	OFF	Operation pattern input 2	
↵:Return			

Na zaslonu Maintenance, odaberite “Check of I/O” i pritisnite [●] (Potvrdi).

Provjera Digital Output

[OPREZ]

U slučaju Vanjskog ili tijekom rada, ne možete upravljati digital outputs.

Prije provjeravanja digital outputs, zaustavite uređaje.

Zaslon provjere Digital Output

8-2.Check of I/O			Tue 11:37
Digital Output			
DO	State	Function	
1	OFF	Operating output(Signal)	
2	OFF	Failure output	
●:Confirm ↵:Return			

1 Na zaslonu Maintenance, odaberite “Check of I/O” i pritisnite [●] (Potvrdi).

2 Koristite [◀] i [▶] za odabir “Digital Output” i pritisnite [●] (Potvrdi).

8-2.Check of I/O			Tue 11:38
Digital Output			
DO	State	Function	
1	OFF	Operating output(Signal)	
2	OFF	Failure output	
●:Change ↵:Return			

3 Koristite [Λ] i [V] za odabir priključka koji želite provjeriti i koristite [●] (Potvrdi) za prebacivanje stanja između UKLJUČIVANJA i ISKLJUČIVANJA.

Provjerite stanje izlaznog odredišta.

13-3 Password Setting

Možete promijeniti lozinku za postavljanje i lozinku za održavanje.

Možete promijeniti lozinku za postavljanje i lozinku za održavanje s istim postupkom.

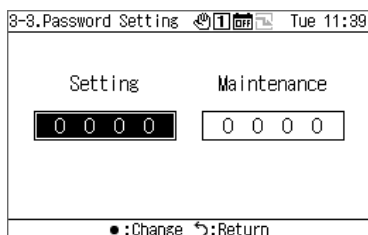

1 Na zaslonu Maintenance, odaberite “Password Setting” i pritisnite [•] (Potvrđi).

2 Koristite [<] i [>] za odabir između “Setting” i “Maintenance” i pritisnite [•] (Potvrđi).

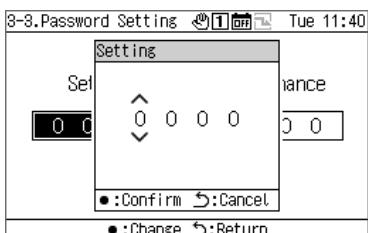

3 Unesite novu lozinku i pritisnite [•] (Potvrđi).

Koristite [<] i [>] za odabir znamenke za unos te koristite [^] i [v] za odabir broja.

4 Za potvrđivanje promjena, pritisnite [↵] (Povratak) i na zaslonu poruke, pritisnite [•] (Potvrđi).

14 Popis stavki za postavljanje/prikaz

14-1 Popis stavki za prikaz na zaslonima s informacijama

Popis stavki za prikaz na svakom zaslonu s informacijama nalazi se u nastavku. Osim stavki u napomeni u nastavku, neke stavke se ne prikazuju ili se prikazuju kao "---" ovisno o uređaju.

Napomena 1: U slučaju CAONS700, protok jedinice, temperatura dovodne vode i temperatura povratne vode mogu se prikazati ako su signali mjerača protoka i senzora temperature dovodne/povratne vode na strani vanjskog izvora topline uneseni u MC.

Napomena 2: U slučaju CAONS700, stavke se mogu prikazati ako je instaliran opcijski komplet pumpe.

Napomena 3: Za SFMC se ne prikazuje pojednostavljeno napajanje.

Pojednostavljene vrijednosti napajanja (točnost) nisu zajamčene.

Zaslon svih informacija

Stavka	Opis	Model				
		USX, EDGE Serija	SFMC Serije 4, 5	CAONS700	Heat Recovery CAONS Serija 1	Heat Recovery CAONS Serija 2
GR Sys	Prikazuje br. GR sustava.	●	●	●	●	●
MC No	Prikazuje broj MC-ova u GR sustavu.	●	●	●	●	●
UC No	Prikazuje broj UC-ova u GR sustavu.	●	●	●	●	●
Link	Prikazuje radni obrazac u GR sustavu.	●	●	●	●	●
Run	Prikazuje Run/Stop stanje GR sustava.	●	●	●	●	●
Mode	Prikazuje način rada GR sustava.	●	●	●	●	●
Ope Cap	Prikazuje kapacitet rada GR sustava.	●	●	●	●	●
PST	Prikazuje postavljenu temperaturu GR sustava.	●	●	●	●	●
LWT	Prikazuje temperaturu odlazne vode GR sustava.	●	●	●	●	●
EWT	Prikazuje temperaturu dolazne vode GR sustava.	●	●	●	●	●
Unit Flow	Prikazuje konvertirani protok na strani opreme izvora topline GR sustava. (Napomena 1)	●	●	●	●	●
Load Flow	Prikazuje (konvertirani) protok na strani opterećenja GR sustava. (Napomena 1)	○	○	○	○	○
LSWT	Prikazuje temperaturu dovodne vode GR sustava. (Napomena 1)	○	○	○	○	○
LRWT	Prikazuje temperaturu povratne vode GR sustava. (Napomena 1)	○	○	○	○	○
Power	Prikazuje pojednostavljeno napajanje GR sustava. (Napomena 3)	●	---	●	●	●

●: Prikazano, ○: Prikazuje se kao "---" ovisno o uvjetima, ---: Prikazuje se kao "---" i ×: Nije prikazano

Zaslou s informacijama o sustavu

Stavka	Opis	Model				
		USX, EDGE Serija	SFMC Serije 4, 5	CAONS700	Heat Recovery CAONS Serija 1	Heat Recovery CAONS Serija 2
Fault code	Prikazuje 6-znamenkasti kod kvara koji se dogodio u GR sustavu. 123456 56- Kod kvara 4--- Pokvareni strujni krug br. 0: Kvar UC sustava A do D: Kvar strujnog kruga 23---- Pokvareni UC br. 00: Kvar MC-a 01 do 16: Kvar UC-a 1----- Pokvareni MC br. 0: Kvar GC-a 1 ili 2: Kvar MC-a	•	•	•	•	•
MC No.	Prikazuje broj MC-ova u GR sustavu.	•	•	•	•	•
UC No.	Prikazuje broj UC-ova u GR sustavu.	•	•	•	•	•
PST	Prikazuje postavljenu temperaturu GR sustava.	•	•	•	•	•
LWT	Prikazuje temperaturu izlazne vode GR sustava.	•	•	•	•	•
EWT	Prikazuje temperaturu ulazne vode GR sustava.	•	•	•	•	•
Unit flow	Prikazuje konvertirani protok na strani opreme izvora topline GR sustava. (Napomena 1)	•	•	•	•	•
Load flow	Prikazuje (konvertirani) protok na strani opterećenja GR sustava. (Napomena 1)	○	○	○	○	○
LSWT	Prikazuje temperaturu dovodne vode GR sustava. (Napomena 1)	○	○	○	○	○
LRWT	Prikazuje temperaturu povratne vode GR sustava. (Napomena 1)	○	○	○	○	○
Power	Prikazuje pojednostavljeno napajanje GR sustava. (Napomena 3)	•	×	•	•	•

•: Prikazano, ○: Prikazuje se kao “---” ovisno o uvjetima, ---: Prikazuje se kao “---” i ×: Nije prikazano

Zaslonske informacije o MC-u

Stavka	Opis	Model				
		USX, EDGE Serija	SFMC Serije 4, 5	CAONS700	Heat Recovery CAONS Serija 1	Heat Recovery CAONS Serija 2
Fault code	Prikazuje 5-znamenkasti kod kvara koji se dogodio u MC sustavu. 12345 45- Kod kvara 3--- Pokvareni strujni krug br. 0: Kvar UC sustava A do D: Kvar strujnog kruga 12---- Pokvareni UC br. 00: Kvar MC-a 01 do 16: Kvar UC-a	•	•	•	•	•
UC No.	Prikazuje broj UC-ova u MC sustavu.	•	•	•	•	•
Remote	Prikazuje radni obrazac u MC sustavu.	•	•	•	•	•
Run	Prikazuje stanje pokretanja/zaustavljanja MC sustava.	•	•	•	•	•
Mode	Prikazuje način rada MC sustava.	•	•	•	•	•
Ope Cap	Prikazuje kapacitet rada MC sustava.	•	•	•	•	•
PST	Prikazuje postavljenu temperaturu MC sustava.	•	•	•	•	•
LWT	Prikazuje temperaturu izlazne vode MC sustava.	•	•	•	•	•
EWT	Prikazuje temperaturu ulazne vode MC sustava.	•	•	•	•	•
Unit flow	Prikazuje konvertirani protok na strani opreme izvora topline MC sustava. (Napomena 1)	•	•	•	•	•
Power	Prikazuje pojednostavljeno napajanje MC sustava. (Napomena 3)	•	×	•	•	•
Heater	Prikazuje stanje izlaza grijača MC sustava.	×	×	•	•	•

●: Prikazano, ○: Prikazuje se kao "----" ovisno o uvjetima, ---: Prikazuje se kao "----" i ×: Nije prikazano

Zaslonske informacije o UC-u

Stavka	Opis	Model				
		USX, EDGE Serija	SFMC Serije 4, 5	CAONS700	Heat Recovery CAONS Serija 1	Heat Recovery CAONS Serija 2
Fault code	Prikazuje 3-znamenkasti kod kvara koji se dogodio u UC sustavu. 123 23- Kod kvara 1 --- Pokvareni strujni krug br. 0: Kvar UC sustava A do D: Kvar strujnog kruga	•	•	•	•	•
Remote	Prikazuje radni obrazac UC-a.	•	•	•	•	•
Run	Prikazuje stanje pokretanja/zaustavljanja UC-a.	•	•	•	•	•
Mode	Prikazuje način rada UC-a.	•	•	•	•	•
Ope Cap	Prikazuje kapacitet rada UC-a.	•	•	•	•	•
PST	Prikazuje postavljenu temperaturu UC-a.	•	•	•	•	•
LWT	Prikazuje temperaturu izlazne vode UC-a.	•	•	•	•	•
EWT	Prikazuje temperaturu ulazne vode UC-a.	•	•	•	•	•
OAT	Prikazuje temperaturu vanjskog zraka UC-a.	•	•	•	×	×
Unit flow	Prikazuje protok jedinice UC-a. (Napomena 1)	•	•	•	•	•
Power	Prikazuje pojednostavljeno napajanje UC-a. (Napomena 3)	•	×	•	•	•
3way	Prikazuje stupanj otvorenosti trosmjernog ventila kompleta pumpe UC-a. (Napomena 2)	×	×	•	×	×
P-K EWT	Prikazuje temperaturu ulazne vode kompleta pumpe UC-a. (Napomena 2)	×	×	•	×	×
ULWT	Za CAONS700 prikazuje se temperatura izlazne vode kompleta pumpe UC-a (Napomena 2) Za Heat Recovery CAONS Serije 1, 2, prikazuje se temperatura izlazne vode izvora topline.	×	×	•	•	•
UEWT	Za CAONS700 prikazana se temperatura ulazne vode kompleta pumpe UC-a (Napomena 2) Za Heat Recovery CAONS Serije 1, 2, prikazuje se temperatura ulazne vode izvora topline.	×	×	•	•	•
H prss	Prikazuje visoki tlak.	×	•	×	×	×
L prss	Prikazuje niski tlak.	×	•	×	×	×

•: Prikazano, ○: Prikazuje se kao "----" ovisno o uvjetima, ---: Prikazuje se kao "----" i ×: Nije prikazano

Zaslon s informacijama o strujnom krugu

Stavka	Opis	Podržani model				
		USX, EDGE Serija	SFMC Serije 4, 5	CAONS700	Heat Recovery CAONS Serija 1	Heat Recovery CAONS Serija 2
Comp.	Prikazuje UKLJUČENO/ISKLJUČENO stanje kompresora.	●	×	●	●	●
H prss	Prikazuje visoki tlak.	●	×	●	●	●
L prss	Prikazuje niski tlak.	●	×	●	●	●

●: Prikazano, ○: Prikazuje se kao "----" ovisno o uvjetima, ---: Prikazuje se kao "----" i ×: Nije prikazano

14-2 Popis funkcija U/I

Funkcije Digital Input

Naziv funkcije	Klasifikacija postavki	Detalji	Početno postavljeno priključak br.
—	—	Nema funkcije	Nije postavljeno
Run/Stop input signal	Svi	Koristi se za izvođenje operacija pokretanja/zaustavljanja s vanjskim statičkim signalima. (Napomena 1)	DI1
Stop input (pulse)		Koristi se za izvođenje radnje Zaustavljanja s vanjskim impulsnim signalom.	Nije postavljeno
Operation pattern input 1		Omogućeno kada je daljinski upravljač postavljen na Vanjski. Promijenite radni obrazac daljinskog upravljača kombinacijom ulaznih signala ulaza radnog obrasca.	DI2
Operation pattern input 2			DI3
Input of demand mode (Napomena 2)		Koristi se za omogućavanje potražnje izvana.	Nije postavljeno

Napomena 1: Run/Stop (statički signal) se može promijeniti na Run/Stop (impulsi). Za pojedinosti pogledajte "DN code setting (str. 41)" i "Popis DN kodova (str. 51)". Ako je postavljen zaustavni ulaz (puls), funkcije pokretanja/zaustavljanja kao ulaz pokretanja (puls).

Napomena 2: Početna vrijednost za vrijednost postavke potražnje je "0". Imajte na umu da ako omogućite potražnju s netočnom postavkom, jedinica će se zaustaviti.

Funkcije Digital Output

Naziv funkcije	Klasifikacija postavki	Detalji	Početno postavljeno priključak br.
—	—	Nema funkcije	Nije postavljeno
Operating output (Signal)	Svi	Izlazi GR-a tijekom rada. (Također izlazi kada je kompresor zaustavljen s kontrolom kapaciteta.) Metodu izlaza možete promijeniti postavljanjem "Level of operating output".*	DO1
Failure output		Izlaz kada GR otkrije kvar. Metodu izlaza možete promijeniti postavljanjem "Level of failure output".*	DO2
Operation pattern output 1		Izlaz stanja operation pattern s kombinacijom izlaza radnih obrazaca.	Nije postavljeno
Operation pattern output 2			Nije postavljeno
Pattern interlock output1		Izlaz stanja postavke pattern interlock output odabranog radnog obrasca.	Nije postavljeno
Pattern interlock output2			Nije postavljeno

* Za pojedinosti pogledajte "DN code setting (str. 41)" i "Popis DN kodova (str. 51)".

14-3 Popis DN kodova

DN kod	Stavka	Opis	Početna vrijednost	Ponovno pokretanje
005	Static or pulse operation signal	Prebacuje radni ulaz na ulaz impulsnog signala. 0: Statični signal 1: Impulсни signal	0	Nije potrebno
006	Reset failure outage	Omogućite resetiranje kvara kada se GR zaustavi izvana. Ako je onemogućeno, kvar se zadržava tijekom vanjskog zaustavljanja. 0: Onemogućeno 1: Omogućeno	0	Nije potrebno
007	Level of operating output	Prebacuje radnje radne lampice i radnog izlaza. 0: Izlaz tijekom rada GR-a. 1: Izlaz tijekom rada GR-a i rada sustava (individualni rad sustava). 2: Izlaz tijekom rada GR-a, rada sustava (individualni rad sustava) i rada MC-a (uključujući rad jedinice/vanjski rad).	1	Nije potrebno
008	Level of failure output	Prebacuje radnje lampice kvara i izlaza kvara. 0: Izlaz u slučaju kvara GR-a. 1: Izlaz u slučaju kvara GR-a i kvara sustava. 2: Izlaz u slučaju kvara GR-a, kvara sustava i kvara MC-a (uključujući rad jedinice/vanjski rad).	1	Nije potrebno
009	Demand control display	Prikazuje kontrolu potražnje na zaslonu rada GR-a. 0: Nema prikaza 1: Prikaz	0	Nije potrebno
00A	Power failure recovery	Omogućuje funkciju automatskog oporavka kada se napajanje ponovno uspostavi. Bez obzira na vrijeme nestanka struje, vraća radno stanje daljinskog upravljača i individualna stanja Pokretanja/Zaustavljanja sustava u stanja prije nestanka struje kada se napajanje ponovno uspostavi. 0: Onemogućeno 1: Omogućeno [OPREZ] Ako GR eksterno koristi Pokretanje/Zaustavljanje ulaza (statički signal), GR slijedi ulazne signale Pokretanja/Zaustavljanja.	0	Nije potrebno
00B	Pwr failure recovery time (s)	Postavlja vrijeme za oporavak pri nestanku struje. Ako je nestanak struje unutar postavljenog vremena, Pokretanje/Zaustavljanje daljinskog upravljača i individualna stanja Pokretanja/Zaustavljanja sustava vraćaju se u stanje prije nestanka struje kada se napajanje ponovno uspostavi. Da biste omogućili kod, postavite vrijeme od 3 sekunde ili više. 0 sekundi do 2 sekunde: Onemogućeno 3 sekunde do 9 minuta i 59 sekundi: Omogućeno	0	Nije potrebno
00C	Pwr Failure recovery time (m)	[OPREZ] • Ako je oporavak od nestanka struje (DN kod: 00A) omogućen, oporavak od nestanka struje ima prioritet. • Detekcija vremena nestanka struje može imati pogrešku od najviše 2 sekunde. Uzmite u obzir pogrešku prilikom postavljanja vremena oporavka nakon nestanka struje. • Ako GR eksterno koristi Pokretanje/Zaustavljanje ulaza (statički signal), GR slijedi ulazne signale Pokretanja/Zaustavljanja.	0	Nije potrebno
00D	Pwr failure recovery when MC remote	Omogućuje oporavak od nestanka struje kada udaljeni MC radi. Ako je omogućeno i može se provjeriti unutar 10 sekundi nakon ponovnog uspostavljanja napajanja radi li udaljeni MC, rad se ponovno uspostavlja bez obzira na stanje prije nestanka struje, izbjegavajući zaustavljanje MC-a. 0: Onemogućeno 1: Omogućeno [OPREZ] Ako GR eksterno koristi Pokretanje/Zaustavljanje ulaza (statički signal), GR slijedi ulazne signale Pokretanja/Zaustavljanja.	0	Nije potrebno

DN kod	Stavka	Opis	Početna vrijednost	Ponovno pokretanje
012	Invalid GR demand with ext MC ctrl	Čini potražnju GR-a s vanjskom MC kontrolom nevažećom. Ako je važeći, MC postavlja potražnju sa signalom potražnje GR-a čak i ako je MC postavljen na Jedinicu ili Vanjski. 0: Omogućeno 1: Onemogućeno	0	Nije potrebno
016	MC in/out temp Min flow rate calc	Postavlja donju granicu protoka za izračun prosječne ulazne/izlazne temperature za sustav na temelju količine topline. U području konstantnog protoka, prosječna temperatura može biti pomaknuta zbog pogreške protoka. Ako je protok MC ispod postavljenog, koristi se jednostavna prosječna vrijednost ulazne/izlazne temperature.	50	Nije potrebno
0A0	Model setting for system 1	Mijenja raspon postavki radnog obrasca i stavke prikaza na zaslonu prema postavkama modela. 0: USX, EDGE Serija 1: SFMC Serije 4, 5 2: CAONS700 3: Heat Recovery CAONS Serija 1 5: Heat Recovery CAONS Serija 2 * Ako promijenite postavku modela, način radnog obrasca i postavljena temperatura mijenjaju se na vrijednosti postavki koje su važeće za model. Ako ste promijenili postavku modela, svakako provjerite postavku radnog obrasca.	0	Nije potrebno
0A1	Model setting for system 2		0	Nije potrebno
0A2	Model setting for system 3		0	Nije potrebno
0A3	Model setting for system 4		0	Nije potrebno

15 Kada sumnjate na kvar

Ako dođe do kvara na proizvodu, ne pokušavajte ga sami popraviti. Obratite se svom prodavaču ili lokalnom predstavniku tvrtke Toshiba Carrier. Javite nam model, kod greške i broj kontakta. (Za broj kontakta pogledajte naljepnicu pričvršćenu na samom proizvodu.)

Simptomi navedeni u donjoj tablici nisu kvarovi. Prethodno provjerite tablicu.

Simptom	Uzrok
Pritisnuli ste tipku, ali nema odgovora.	<ul style="list-style-type: none"> • Ako pritisnete bilo koju tipku dok je pozadinsko osvjetljenje ISKLJUČENO, pozadinsko osvjetljenje se UKLJUČUJE. Ponovo pritisnite tipku kojom želite upravljati. • Ovo je tipka čiji je rad onemogućen. (Zvučni signal se ne oglašava.) • Ako ste tipku postavili na dugi pritisak, dugo pritisnite tipku.
Čak i tijekom rada, radna lampica nije UKLJUČENA ili radni izlaz nije UKLJUČEN.	Radnje radne lampice i radni izlaz variraju ovisno o postavci DN koda "Level of operating output". Provjerite postavku "Level of operating output".
Čak i tijekom zaustavljanja, radna lampica nije ISKLJUČENA ili radni izlaz nije ISKLJUČEN.	
Čak i ako je došlo do kvara, lampica kvara nije UKLJUČENA ili izlaz kvara nije UKLJUČEN.	<ul style="list-style-type: none"> • Radnje lampice kvara i izlaz kvara variraju ovisno o postavci DN koda "Level of failure output". Provjerite postavku "Level of failure output". • U/I funkcije koje uključuju greške izlaza "Failure output" i "Failure inverse output" koji daje stanja invertirajući ga. Provjerite postavke funkcije U/I.
Čak i ako nije došlo do kvara, lampica kvara je UKLJUČENA ili izlaz kvara nije ISKLJUČEN.	
Funkcija U/I ne radi.	U/I signali zahtijevaju vanjsko napajanje. Provjerite nije li vanjsko napajanje isključeno.
Informacije o uređaju nisu prikazane.	<ul style="list-style-type: none"> • Provjerite nije li napajanje povezanog uređaja isključeno. • Provjerite je li postavka adrese spojenog uređaja ispravna.

Carrier Japan Corporation

555 KOKBUNJI, TSUYAMA-SHI, OKAYAMA-KEN, JAPAN

Datum: 202405