

ダクト用換気扇

低騒音形

ルーバー(本体カバー)別売

サニタリー用

トイレ・洗面所・浴室・居間・事務所・店舗用

ツイエアロファン

鋼板ボディ



別売タイプ
ダクト用
換気扇

インラインファン

本体	羽根	別売ルーバー
金属	プラスチック	

接続ダクト	埋込寸法
φ100mm	175mm角

トイレ	洗面所	浴室
居間	事務所	店舗

DVF-XT10

希望小売価格 **17,700円(税抜)**



- 羽根着脱が可能
- SL端子付
- ルーバー(本体カバー)別売タイプ
- カートリッジ式排気口
- 両吸込シロココファン
- 軽量鉄骨に対応
- テーピング作業が楽な段付排気口
- 高気密風圧シャッター付
- ダクト接続が全方向7°調整可能
- ダクト接続口が本体と同一幅で位置決めと本体の脱着が容易

※浴室内でご使用の際は必ず接地(アース)工事を行ってください。

※24時間換気システム用としてお使いになる場合、音の静かさを重視する寝室などでは、強弱付製品のご使用をおすすめします。

DVF-XT10

(単位: mm)

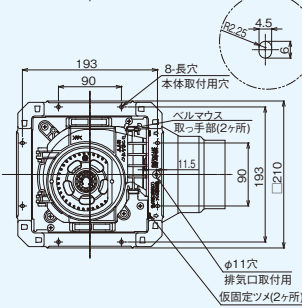
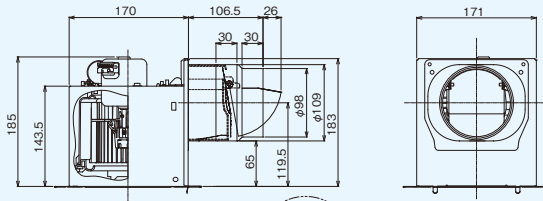

■吊下金具DV-2T₁(別売)取付位置

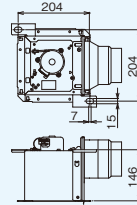

■付属品
木ねじ(φ4×35L)---5本

■結線図

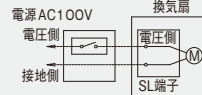

適用スイッチ(別売)

低ワット用オンオフピカスイッチ

SVF-52S(WW)

希望小売価格 **6,100円(税抜)**

●スイッチプレート付



●DVF-XT10

ルーバー別静圧・風量・騒音特性
抵抗曲線は塩ビVP管φ100の場合

DV-X10L

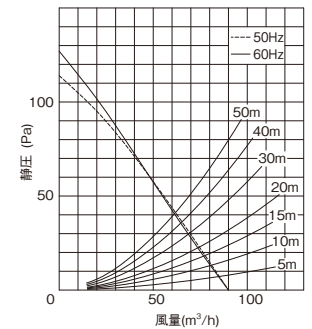
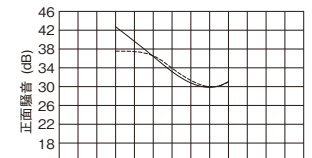

DV-X10RV・RV(T)・RV(K)

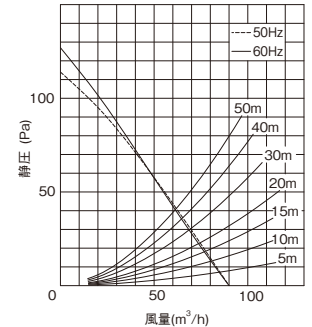
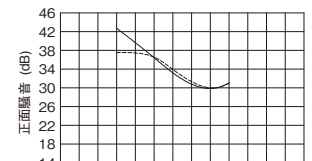

正面騒音は、室外側ダクト内音が測定室に出ないようにし、本体カバー正面(下方)より1m離れた地点でのAレンジによる値です。

●特性表 DVF-XT10との組み合わせ

電源電圧 単相100V

ルーバー形名	消費電力 (W)		電流 (A)		風量 (m³/h)						騒音 (dB)		質量 (kg)
	50Hz	60Hz	50Hz	60Hz	0Pa		ダクト20m相当長		ダクト30m相当長		50Hz	60Hz	
					50Hz	60Hz	50Hz	60Hz	50Hz	60Hz			
DV-X10L	10	11.5	0.1	0.116	90	90	75	74	69	69	26.5	26.5	1.9
DV-X10RV・RV(T)・RV(K)	10	11.5	0.1	0.116	90	90	75	74	69	69	26.5	26.5	1.9

※詳しくはP.173「ルーバー別売タイプ組み合わせ一覧」をご覧ください。 ※別売ルーバーの外形図はP.211をご覧ください。

●別売ルーバー

〈下表の希望小売価格は、税抜価格〉

スタンダード格子		インテリア格子	
DV-X10L	DV-X10RV	DV-X10RV(T)	DV-X10RV(K)
ムーンホワイト	ムーンホワイト	ブラウン	コスミックブラック
2,500円	2,800円	2,800円	5,800円

※24時間換気システム用としてもお使いになれます。詳しくは「技術・設計資料編 法規編 4 建築基準法」をご覧ください。

●適用部材の代表例(詳しくはP.366~P.430参照) 〈上段:形名、下段:希望小売価格(税抜)〉

ベントキャップ		丸形パイプフード				長形パイプフード				防火ダンパー		樹脂製フレキシブル継手		アルミ製フレキシブルダクト		吊下金具			
防火ダンパー付		防火ダンパー付		防火ダンパー付		防火ダンパー付		防火ダンパー付		防火ダンパー付		防火ダンパー付		防火ダンパー付		防火ダンパー付			
アルミ製	ステンレス製	アルミ製	ステンレス製	アルミ製	ステンレス製	アルミ製	ステンレス製	アルミ製	ステンレス製	アルミ製	ステンレス製	アルミ製	ステンレス製	アルミ製	ステンレス製	防火ダンパー	樹脂製フレキシブル継手	アルミ製フレキシブルダクト	吊下金具
DV-141VV	DV-142VV	DV-141VDV	DV-142VDV	DV-141RV	DV-142RV	DV-141RDV	DV-142RDV	DV-141LY	DV-142LY	DV-141LDY	DV-142LDY	DV-14DF	DV-14FPS	DV-14JA	DV-2T ₁	19,300円	7,900円	3,900円	1,100円
2,900円	4,100円	6,700円	7,000円	4,700円	7,400円	8,300円	10,100円	6,900円	8,900円	10,600円	12,500円								