

サニタリー用

トイレ・洗面所・浴室用



2部屋用

プラスチックボディ



本体	羽根	本体カバー
プラスチック		

接続ダクト	埋込寸法
φ100mm	225mm角

トイレ 洗面所 浴室

DVP-T14CL

希望小売価格 27,100円(税抜)



DVP-T14CLQ

希望小売価格 29,400円(税抜)



●大風量形

■共通特長

- 羽根着脱が可能
- SL端子付
- ワンタッチルーバー
- カートリッジ式排気口
- 両吸込シロッコファン
- 2部屋同時換気可能
- 風量バランス調節可能
- 帯電防止ルーバー
- テーピング作業が楽な段付排気口
- 吸込3方向選択可能
- 高气密風圧シャッター付(吸込・排気側共)
- 本体取付ねじの保持機構付
- ダクト接続が全方向7°調整可能(塩ビ管接続時)
- ダクト接続口が本体と同一幅で位置決めと本体の脱着が容易
- 24時間換気システム用としてお使いになる場合、音の静かさを重視する寝室などでは、強弱付製品のご使用をおすすめします。
- 本体は必ず浴室側に取付けてください。

DVP-T14CL・T14CLQ

(単位: mm)

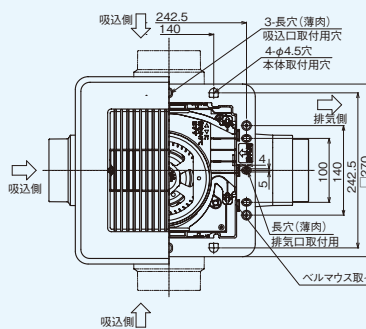
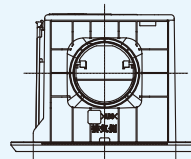
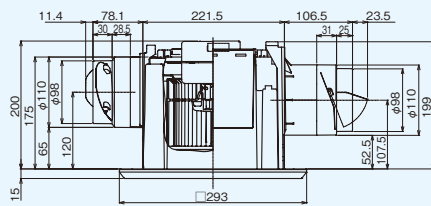

■吸込グリル(子機)

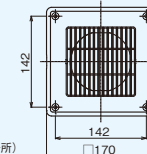
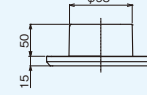

■吊下金具DV-2T(別売)取付位置

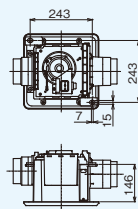

■付属品

- 木ねじ(φ4×35L).....10本
- 取付枠.....1個
- 吸込グリル.....1個

■本体カバー

DVP-T14CL・T14CLQ	
色調	ムーンホワイト (マンセル2.5GY9.0/0.5)
風量別子機	開口面積(cm ²)
7 3	親機:74 子機:70
6 4	親機:49 子機:70

●特性表

電源電圧 単相100V

形名	消費電力(W)		電流(A)		風量(m ³ /h)						騒音(dB)		質量(kg)
	50Hz	60Hz	50Hz	60Hz	OPa		ダクト20m相当長		ダクト30m相当長		50Hz	60Hz	
DVP-T14CL	17	18	0.17	0.18	180	180	125	136	108	120	30.5	30.5	2.6
DVP-T14CLQ	20	23.5	0.2	0.24	210	210	135	147	115	128	34.5	34.5	2.6

●DVP-T14CL 静圧-風量・騒音特性
抵抗曲線は塩ビP管φ100の場合

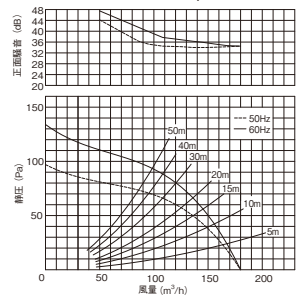

正面騒音は、室外側ダクト内音が測定室に出ないようにし、本体カバー正面(下方)より1m離れた地点でのAレンジによる値です。

●DVP-T14CLQ 静圧-風量・騒音特性
抵抗曲線は塩ビP管φ100の場合

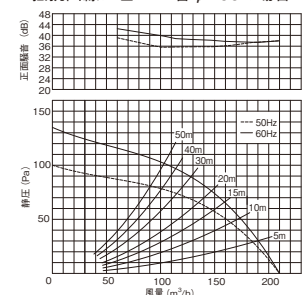

正面騒音は、室外側ダクト内音が測定室に出ないようにし、本体カバー正面(下方)より1m離れた地点でのAレンジによる値です。

■適用スイッチ(別売)

低ワット用オンオフピカスイッチ

SVF-52S(WW)

希望小売価格 6,100円(税抜)

●スイッチプレート付



■親機と子機の風量割合

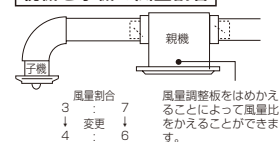

※親機と子機の風量割合は7:3になっており、風量調節板(親機本体カバー内)はめかえることにより6:4に変更できます。

ダクト用換気扇 吸込グリルセット(2部屋用 → 3部屋用対応)



DV-1KL

希望小売価格 8,300円(税抜)

●適用機種:

DVP-T14CL	DVP-T14CLDP
DVP-T14CLDA	DVP-T14CLQ
DVP-T14CLDK	

※2部屋用を3部屋用として使用する場合

DV-1KL

■吸込グリル

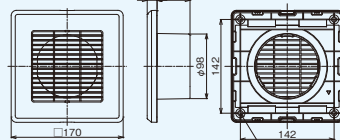

吸込グリル開口面積
70cm²

色調

ムーンホワイト
(マンセル2.5GY9.0/0.5)

■吸込口

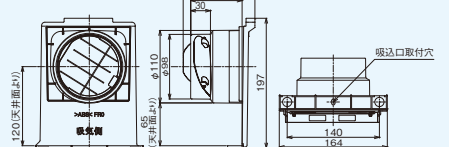

■付属品

木ねじ(φ4×35L).....5本

※24時間換気システム用としてもお使いになれます。詳しくは「技術・設計資料編 法規編 4 建築基準法」をご覧ください。

●適用部材の代表例(詳しくはP.360~P.418参照) (上段:形名、下段:希望小売価格(税抜))

限:在庫限品。後継は幹旋部品。P.96参照。

ベントキャップ		丸形パイプフード				長形パイプフード				防火ダンパー	アルミ製フレキシブルダクト	吊下金具	電気式シャッター(排気用)	中間取付形電動シャッター(吸込グリル)	吸込グリルセット3部屋用の場合		
アルミ製	ステンレス製	アルミ製	ステンレス製	アルミ製	ステンレス製	アルミ製	ステンレス製	アルミ製	ステンレス製	アルミ製	ステンレス製	防火ダンパー	アルミ製フレキシブルダクト	吊下金具	電気式シャッター(排気用)	中間取付形電動シャッター(吸込グリル)	吸込グリルセット3部屋用の場合
DV-141VV	DV-142VV	限 DV-141VDV	限 DV-142VDV	DV-141RV	DV-142RV	限 DV-141RDV	限 DV-142RDV	DV-141LY	DV-142LY	DV-141LDY	DV-142LDY	DV-14DF	DV-14JA	DV-2T	DV-14CES	DV-14ACMD	DV-1KL
2,900円	4,100円	6,700円	7,000円	4,700円	7,400円	8,300円	10,100円	6,900円	8,900円	10,600円	12,500円	19,300円	3,900円	1,100円	10,300円	19,000円	8,300円

本カタログ掲載商品の価格には、消費税、配送費、設置調整費、工事費、使用済み商品の引き取り費等は含まれておりません。

ダクト用換気扇

ZIN-AEROFAN